

BOSE[®]



WAVE[®] MUSIC SYSTEM III

Owner's Guide | Bedienungsanleitung | Notice d'utilisation | Manuale di istruzioni | Gebruiksaanwijzing

SICHERHEITSHINWEISE

Lesen Sie diese Bedienungsanleitung aufmerksam durch.

Beachten Sie alle Hinweise sorgfältig. Die Anleitung unterstützt Sie beim Aufbau und ordnungsgemäßen Betrieb des Systems und seiner modernen Funktionen. Bewahren Sie diese Bedienungsanleitung zum späteren Nachschlagen auf.

WARNUNG: Um Brände und Stromschläge zu vermeiden, darf dieses Produkt weder Regen noch Feuchtigkeit ausgesetzt werden.

WARNUNG: Schützen Sie das Gerät vor tropfenden oder spritzenden Flüssigkeiten, und stellen Sie keine mit Flüssigkeiten gefüllten Gefäße (z. B. Vasen) auf das Gerät oder in die Nähe des Geräts. Wie bei allen elektronischen Geräten dürfen niemals Flüssigkeiten ins Innere gelangen. Dadurch kann es zu Fehlfunktionen oder Bränden kommen..



ACHTUNG: Um Stromschläge zu vermeiden, darf dieses Produkt nur von qualifiziertem Personal zerlegt werden. Wenden Sie sich bei allen Reparatur- und Wartungsarbeiten nur an qualifiziertes Kundendienstpersonal.

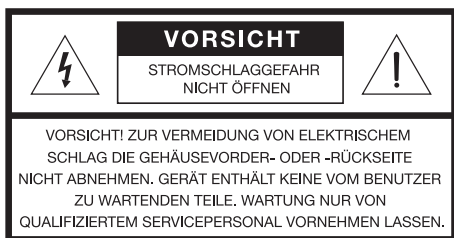

Das Blitzsymbol mit Pfeilspitze in einem gleichseitigen Dreieck weist den Benutzer auf nicht isolierte, gefährliche elektrische Spannung innerhalb des Systemgehäuses hin. Es besteht die Gefahr von Stromschlägen!



Das Ausrufezeichen in einem gleichseitigen Dreieck, wie es auf dem System angebracht ist, soll den Benutzer auf wichtige Bedienungs- und Wartungsanweisungen in dieser Bedienungsanleitung aufmerksam machen.

ACHTUNG: Um die Gefahr von Stromschlägen zu vermeiden, stecken Sie den breiten Kontakt des Netzsteckers in den breiten Schlitz der Steckdose. Überzeugen Sie sich vom korrekten Sitz des Steckers.

ACHTUNG: Bei unsachgemäßem Gebrauch besteht die Gefahr, dass aus den internen Laserkomponenten Strahlung austritt. Reparatur- und Wartungsarbeiten müssen von qualifiziertem Kundendienstpersonal durchgeführt werden.

WARNUNG: Bewahren Sie die Batterien der Fernbedienung außerhalb der Reichweite von Kindern auf. Die falsche Behandlung der Fernbedienungsbatterie kann Brände oder Verätzungen verursachen. Versuchen Sie nicht, die Batterie wiederaufzuladen, auseinander zu nehmen, auf eine Temperatur von über 100 °C zu erhitzen oder zu verbrennen. Entsorgen Sie verbrauchte Batterien sofort. Ersetzen Sie Batterien nur durch Batterien des richtigen Typs und der richtigen Modellnummer.

WARNUNG: Bei falsch eingelegter Batterie besteht Explosionsgefahr! Nur durch zugelassene (z. B. UL) CR2032 oder DL3032 3-V-Lithium-Batterien ersetzen.



Leere Batterien müssen getrennt entsorgt werden und gehören nicht in den Hausmüll. Verbrennen Sie keine Batterien.

WARNUNG: Stellen Sie keine brennenden Kerzen oder ähnliches auf das Gerät oder in die Nähe des Geräts.

WARNUNG: Enthält kleine Teile, die verschluckt werden können und eine Erstickungsgefahr darstellen. Nicht geeignet für Kinder unter drei Jahren.



Hinweis: Das Etikett mit der Produktbezeichnung befindet sich auf der Unterseite des Geräts.

Hinweis: Das Produkt ist nicht zum Einsatz im Freien geeignet. Verwenden Sie den Verstärker nur innerhalb von Gebäuden und nicht in Campingfahrzeugen, auf Booten o. ä.

Hinweis: Falls Sie den Netzstecker oder eine Mehrfachsteckdose verwenden, um das Gerät von der Stromversorgung zu trennen, sollten Sie sicherstellen, dass Sie jederzeit auf den Stecker zugreifen können.

CE Dieses Produkt erfüllt alle vorgeschriebenen EU-Richtlinien. Die vollständige Konformitätserklärung ist einsehbar unter www.Bose.com/compliance.

Laserprodukt der Klasse 1

Dieser CD-Player ist ein LASER-PRODUKT DER KLASSE gemäß EN/IEC 60825. Der Hinweis CLASS 1 LASER PRODUCT befindet sich auf der Unterseite des Geräts.

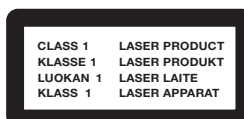

WICHTIGE SICHERHEITSHINWEISE

- 1. Lesen Sie diese Anweisungen** – für alle Komponenten und vor dem Gebrauch dieses Produkts.
- 2. Bewahren Sie diese Anweisungen auf** – zum späteren Nachschlagen.
- 3. Beachten Sie alle Warn- und Sicherheitshinweise** – am Gerät und in dieser Bedienungsanleitung.
- 4. Befolgen Sie alle Anweisungen.**
- 5. Verwenden Sie dieses Gerät nicht in der Nähe von Wasser oder Feuchtigkeit** – Verwenden Sie dieses Produkt nicht in der Nähe einer Badewanne, eines Waschbeckens, einer Küchenspüle, eines Waschbottichs, in einem feuchten Keller, in der Nähe eines Swimmingpools oder an anderen Orten, an denen Wasser oder Feuchtigkeit vorhanden sind.
- 6. Nur mit einem trockenen Tuch reinigen** – dabei die Anweisungen der Bose Corporation beachten. Ziehen Sie den Netzstecker des Geräts vor dem Reinigen ab.
- 7. Achten Sie darauf, dass die Lüftungsöffnungen nicht blockiert sind. Stellen Sie das Gerät nur in Übereinstimmung mit den Herstelleranweisungen auf** – Stellen Sie es nur an einem Ort auf, an dem eine gute Belüftung gewährleistet ist, um den zuverlässigen Betrieb des Geräts sicherzustellen und es gegen Überhitzung zu schützen. Stellen Sie das Gerät beispielsweise nicht auf ein Bett, ein Sofa oder eine ähnliche Unterlage, die die Lüftungsöffnungen blockieren könnte. Stellen Sie das Gerät nicht in ein geschlossenes System wie z. B. ein Bücherregal oder einen Schrank, bei dem der Luftstrom zu den Lüftungsöffnungen behindert wird.
- 8. Stellen Sie das Gerät nicht in der Nähe von Wärmequellen auf wie Heizkörpern, Wärmespeichern, Öfen oder anderen Geräten (auch Verstärkern), die Wärme erzeugen.**
- 9. Beeinträchtigen Sie in keiner Weise die Schutzfunktion des Schutzkontaktsteckers. Ein gepolter Stecker hat zwei Stromkontakte, von denen einer breiter als der andere ist. Ein Schutzkontaktstecker hat zwei Stromkontakte und einen dritten Erdungskontakt. Der dritte Kontakt dient der Sicherheit. Falls der mitgelieferte Stecker nicht in Ihre Steckdose passt, wenden Sie sich an einen qualifizierten Elektriker, um die Steckdose auszutauschen.**
- 10. Verlegen Sie das Netzkabel so, dass es keine Stolpergefahr darstellt und nicht beschädigt werden kann** – insbesondere im Bereich von Steckern und Steckdosen und dort, wo das Netzkabel aus dem Gerät herausgeführt wird.
- 11. Verwenden Sie nur Zubehör-/Anbauteile, die vom Hersteller zugelassen sind.**
- 12. Verwenden Sie für das Gerät nur Rollwagen, Ständer, Dreibeine, Halterungen oder Tische, die vom Hersteller zugelassen sind oder zusammen mit dem Gerät verkauft werden. Falls Sie einen Rollwagen verwenden, dürfen Sie die Einheit Gerät/Rollwagen nur mit Vorsicht bewegen, damit Verletzungen beim möglichen Umkippen ausgeschlossen sind.**
- 13. Ziehen Sie den Netzstecker des Geräts während eines Gewitters oder wenn Sie das Gerät längere Zeit nicht benutzen** – zur Vermeidung von Schäden am Produkt.
- 14. Wenden Sie sich bei allen Reparatur- und Wartungsarbeiten nur an qualifiziertes Kundendienstpersonal. Wartungsarbeiten sind in folgenden Fällen nötig: Bei jeglichen Beschädigungen wie z. B. des Netzkabels oder des Netzsteckers, wenn Flüssigkeiten oder Gegenstände in das Gehäuse gelangt sind, das Gerät Regen oder Feuchtigkeit ausgesetzt wurde, fallen gelassen wurde oder nicht ordnungsgemäß funktioniert** – Versuchen Sie in solchen Fällen keinesfalls, das Gerät selbst zu reparieren. Öffnen oder entfernen Sie unter keinen Umständen die Gehäuseabdeckungen, da Sie andernfalls mit gefährlichelektrischen Spannungen in Berührung kommen oder anderen Gefahren ausgesetzt sein könnten. Wenden Sie sich telefonisch an Bose, um die Anschrift eines autorisierten Kundendienstzentrums in Ihrer Nähe zu erfragen.
- 15. Vermeiden Sie Gefahren durch Brände oder elektrische Schläge, indem Sie Steckdosen, Verlängerungskabel und integrierte Gerätesteckdosen nicht überlasten.**
- 16. Lassen Sie keine Flüssigkeiten oder Fremdkörper in das Gerät gelangen** – diese können unter gefährliche elektrische Spannung gesetzt werden oder Bauteile kurzschließen und folglich Brände und Stromschläge auslösen.
- 17. Beachten Sie die Sicherheitshinweise auf dem Gehäuse.**
- 18. Verwenden Sie eine korrekte Stromquelle** – Schließen Sie das Produkt an eine ordnungsgemäße Stromquelle wie in der Bedienungsanleitung beschrieben bzw. wie am Produkt ausgewiesen.
- 19. Meiden Sie Starkstromleitungen** – Seien Sie besonders vorsichtig, wenn Sie eine Außenantenne installieren, und vermeiden Sie Berührungen mit Starkstromleitungen, da dies tödliche Folgen haben könnte. Installieren Sie keine Außenantennen in der Nähe von Überlandleitungen oder anderen Stromleitungen bzw. an Orten, wo eine Antenne auf solche Leitungen fallen könnte.



Informationen über Produkte, die elektrische Störgeräusche erzeugen

Falls zutreffend wurde dieses Gerät getestet und erfüllt die Grenzwerte für digitale Geräte der Klasse B gemäß Abschnitt 15 der FCC-Vorschriften. Diese Grenzwerte wurden festgelegt, um einen angemessenen Schutz gegen elektromagnetische Störungen bei einer Installation in Wohngebieten zu gewährleisten. Dieses Gerät erzeugt und verwendet Hochfrequenzstrahlung und kann sie auch aussenden. Daher verursacht das Gerät bei nicht ordnungsgemäßer Installation und Benutzung möglicherweise Störungen des Funkverkehrs. Es wird jedoch keine Garantie dafür gegeben, dass bei einer bestimmten Installation keine Störstrahlungen auftreten. Sollte dieses Gerät den Radio- oder Fernsehempfang stören (Sie können dies überprüfen, indem Sie das Gerät aus- und wieder einschalten), so ist der Benutzer dazu angehalten, die Störungen durch eine der folgenden Maßnahmen zu beheben:

- Neuausrichtung der Antenne.
- Vergrößern Sie den Abstand zwischen dem Gerät und einem Radio- oder Fernsehempfänger.
- Schließen Sie das Gerät an eine Steckdose an, die nicht mit dem Stromkreis des Radio- bzw. Fernsehempfängers verbunden ist.
- Wenden Sie sich an einen Händler oder einen erfahrenen Radio-/Fernsehtechniker.

Hinweis: Nicht genehmigte Änderungen des Empfängers oder der Fernbedienung können den Entzug der Betriebserlaubnis für dieses Gerät zur Folge haben.

Dieses Produkt erfüllt die kanadische Richtlinie ICES-003, Klasse B.

Erdung der Antenne

Beispiel für Antennenerdung gemäß National Electrical Code, ANSI/NFPA 70.

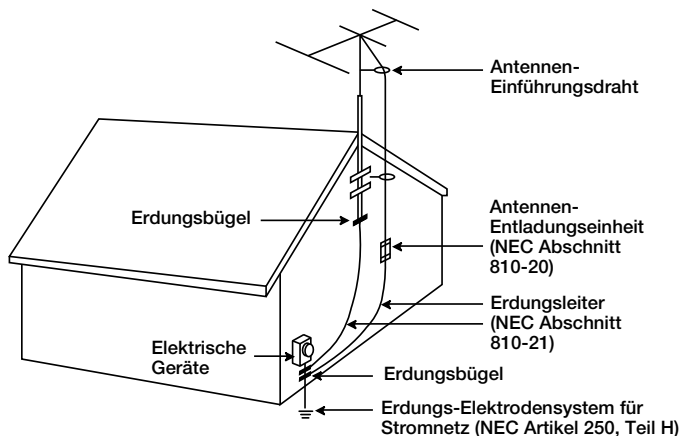

ACHTUNG: Der Digital Audio Broadcasting (DAB)-Antennenanschluss an diesem Gerät ist nicht für das Anschließen eines CATV-Systems gedacht.

Produktdatenlogger

Das Wave® Music System III verfügt über einen Produktdatenlogger, der Bose helfen soll, die Produktnutzung und -leistung im Zeitverlauf besser zu verstehen. Der Produktdatenlogger zeichnet bestimmte technische Daten und den Nutzungsverlauf auf, einschließlich, aber nicht beschränkt auf, Lautstärke, Ein/Aus-Daten, Benutzereinstellungen, Quelleingänge, Leistungsabgabe und Setup-Daten. Wir können diese Daten verwenden, um Ihnen besseren Service und Support für Ihr Wave® Music System III zu bieten und das Produktdesign in Zukunft zu verbessern. Zum Lesen der vom Produktdatenlogger gespeicherten Daten sind Spezialgeräte erforderlich. Diese Daten können nur von Bose abgerufen werden, wenn Sie Ihr Wave® Music System III zur Reparatur oder als Retoure an Bose zurücksenden. Der Produktdatenlogger erfasst keine persönlich identifizierbaren Daten über Sie und zeichnet keine Titel, Genres oder anderen Informationen über die Medieninhalte auf, auf die Sie bei der Verwendung des Wave® Music System III zugreifen.

Für Ihre Unterlagen

Notieren Sie die Seriennummer Ihres Wave® Music System III unten. Die Seriennummer finden Sie auf der Unterseite.

Seriennummer _____

Kaufdatum _____

Bewahren Sie die Quittung zusammen mit dieser Bedienungsanleitung auf.

©1994-2012 Bose Corporation. Dieses Dokument darf ohne vorherige schriftliche Genehmigung weder ganz noch teilweise reproduziert, verändert, vertrieben oder in anderer Weise verwendet werden. Alle hier genannten Warenzeichen sind Eigentum der Bose Corporation. Das charakteristische Design des Wave Music System ist eine eingetragene Marke der Bose Corporation in den USA und anderen Ländern.

MPEG Layer-3-Audiocodierttechnologie lizenziert von Fraunhofer IIS und Thompson.

AUFBAU DES WAVE® MUSIC SYSTEM III	6	EINSTELLEN UND VERWENDEN VON ALARMEN ...	15
Auspacken	6	Einführung	15
Auswahl eines Standorts	6	Verwenden der Alarmtasten	15
Anschluss an das Stromnetz	6	Alarmstatusanzeigen	15
Einstellen der Uhr	6	Einstellen von Alarmen	15
Einführung	7	Verwendung von Alarmen	16
Die Demo-CD	7	Ein- und Ausschalten eines Alarms	16
Der Nutzen der Forschung	7	Nachweckfunktion	16
Besondere Merkmale	7	Stoppen der Weckfunktion eines Alarms	16
BEDIENUNG DES WAVE® MUSIC SYSTEM III	8	ANSCHLIEßEN VON ANDEREN GERÄTEN	17
Fernbedienung	8	Eingang/Ausgänge an der Rückseite	17
Touchpad	8	Verwendung von Kopfhörern	17
Lesen des Displays	9	Verwendung des AUX IN-Anschlusses	17
Ein- und Ausschalten des Wave® Music System III	9	Verwendung einer externen Antenne	18
Einstellen der Lautstärke	9	Installieren einer externen Antenne für UKW-Radio	18
Einstellen der Einschlafautomatik	9	Installieren einer externen Antenne für DIGITALES RADIO	18
RADIOHÖREN	10	Anschließen an ein Lifestyle®-System	18
Auswahl des Radiobands	10	ANPASSEN DES WAVE® MUSIC SYSTEM III	19
UKW/MW-Radioempfang	10	Das Setup-Menü	19
Einstellen eines UKW-/MW-Senders	10	Einstellen der Nachweckzeit	20
Speichern von UKW-/MW-Radiosendern	10	Ein- und Ausschalten von RDS	20
Modus TALK RADIO	10	Auswahl der ständigen Wiedergabequelle	20
Anhören von DIGITALEM RADIO	11	Ändern des Zeitformats	20
Einstellen eines digitalen Radiosenders	11	Anpassen der Displayhelligkeit	21
Suchen nach verfügbaren Sendern	11	Einstellen des Raumcodes	21
Speichern digitaler Radiosender	11	Ein- und Ausschalten des Touchpads	21
Primäre Sender und sekundäre Dienste	11	Ändern des System-Standby-Timeouts	21
Erneutes Suchen nach digitalen Radiosendern ..	12	Zurücksetzen des Systems	22
Anzeigen von Senderinformationen	12	PFLEGE DES WAVE® MUSIC SYSTEM III	23
Anzeigen der Sendersignalstärke	12	Fehlerbehebung	23
ABSPIELEN VON CDS	13	Austauschen der Fernbedienungs-batterie	24
Wiedergabe von Audio-CDs	13	Reinigung	24
Wiedergabemodi für CDs	13	Kundendienst	24
Wiedergabe von Musikdatei-CDs (MP3).	13	Eingeschränkte Garantie	24
Navigieren durch Musikdateien	14	Technische Daten	24
Wiedergabemodi für Musikdatei-CDs	14	STICHWORTVERZEICHNIS	25

AUFBAU DES WAVE® MUSIC SYSTEM III

Auspacken

Bitte überprüfen Sie, ob sich die folgenden Artikel im Versandkarton befinden:

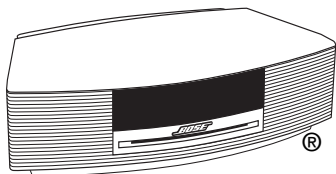

Wave® Music System III



Netz-kabel*



3,5-mm-Eingangskabel



DAB-Dipol-Antenne



Fernbedienung (mit eingelegerter Batterie)



Demo-CD



Antennenadapter (nur Europa & UK)

*Im Lieferumfang ist ein für Ihre Region geeignetes Stromkabel enthalten.

Auswahl eines Standorts

- Stellen Sie das Wave® Music System III auf einen Tisch oder eine andere ebene Fläche.
- Die beste Audioleistung erzielen Sie, wenn Sie das Wave® Music System III gegenüber dem Platz, an dem Sie Musik hören, aufstellen.
- Stellen Sie für optimale Audioleistung das Wave® Music System III in einem Abstand von 60 cm von der Wand entfernt auf. Sie sollten dabei vermeiden, es direkt in eine Ecke zu stellen.

Hinweise:

- Stellen Sie das Wave® Music System III nicht auf eine Metallfläche. Es könnte zu Störungen beim MW-Empfang kommen.
- Stellen Sie das Wave® Music System III nicht auf eine hitzeempfindliche Fläche. Wie viele elektronische Geräte erzeugt auch der Verstärker Wärme.
- Verwenden Sie das Wave® Music System III nicht an einem feuchten Standort oder in Räumen, in denen Feuchtigkeit in das Innere des Systems gelangen könnte.

Anschluss an das Stromnetz

1. Stecken Sie den kleinen Stecker des Netzkabels in den mit AC POWER gekennzeichneten Anschluss an der Rückseite des Wave® Music System III.
2. Schließen Sie das Netzkabel an eine Steckdose an.

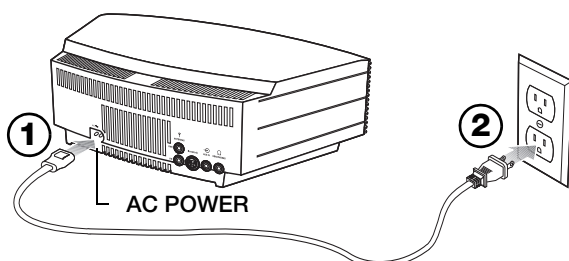

3. Wickeln Sie das Netzkabel ab und richten Sie es gerade aus, um optimalen Empfang für UKW- und digitales Radio sicherzustellen. Das Netzkabel wird als Antenne verwendet.

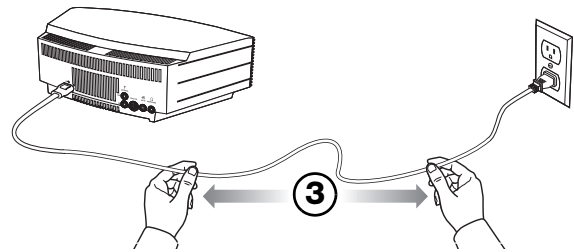

Einstellen der Uhr

Stellen Sie nach dem Anschließen des Wave® Music System III die Uhr mithilfe der Fernbedienung ein. Das Wave® Music System III kann mithilfe der Fernbedienung ganz einfach bedient werden. Halten Sie die Fernbedienung in Richtung der Vorderseite des Systems und drücken Sie auf die erforderlichen Tasten.

1. Halten Sie eine der **Time**-Taste ca. 1 Sekunde lang gedrückt.



Hinweis: Beim Gedrückthalten müssen Sie die Taste ca. eine Sekunde lang gedrückt halten.

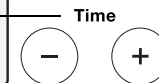

Zuerst wird **HOLD TO SET** auf dem Display angezeigt. Dies ändert sich schnell zu **- CLOCK SET -**, wenn die Taste gedrückt wird.

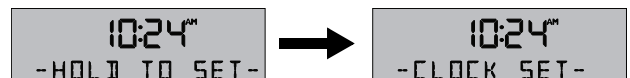

2. Lassen Sie die ausgewählte **Time**-Taste los.
3. Drücken Sie **Time -**, um die angezeigte Zeit rückwärts einzustellen, oder drücken Sie **Time +**, um die angezeigte Zeit vorwärts einzustellen, bis sie der aktuellen Zeit entspricht. Sie können sie außerdem zur schnelleren Einstellung gedrückt halten.
4. Warten Sie fünf Sekunden, bis das System den Uhreinstellmodus automatisch beendet.

Hinweise:

- Wie Sie die Uhranzeige von 12-Stunden-Zeit (AM/PM) zu 24-Stunden-Zeit umstellen, finden Sie unter „Ändern des Zeitformats“ auf Seite 20.
- Wenn das Wave® Music System III aufgrund eines Stromausfalls oder nach Ziehen des Netzsteckers keinen Strom erhält, bleiben die Einstellungen dauerhaft erhalten. Die Uhrzeit wird jedoch nur vorübergehend in einem Backup-Speicher 48 Stunden lang gespeichert.

Einführung

Vielen Dank, dass Sie das Bose® Wave® Music System III gekauft haben. Es bietet Ihnen eine elegante Möglichkeit, hochwertigen Klang in jeden Raum zu bringen.

Die Demo-CD

Wir empfehlen Ihnen, zuerst die mitgelieferte Demo-CD anzuhören. Legen Sie die Demo-CD einfach ein und das Wave® Music System III wird sie automatisch abspielen. Weitere Informationen zum Abspielen von CDs finden Sie unter „Wiedergabe von Audio-CDs“ auf Seite 13.

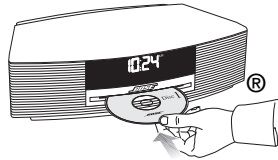

Der Nutzen der Forschung

14 Jahre Forschungsarbeit der Bose Corporation bringen Ihnen die Vorzüge der preisgekrönten und patentierten Acoustic Waveguide-Lautsprechertechnologie. Kernstück dieser Technologie ist ein akustisches Rohr, das die Energie eines kleinen Lautsprechers sehr effizient an die Umgebungsluft überträgt und dabei den vollen Tieftonbereich abdeckt. Außerdem haben wir lange Wellenleiter so geformt, dass sie in kompakte Produkte passen und bei Ihnen zu Hause überall bequem aufgestellt werden können. Das Wave® Music System III ist mit der dualen Tapered Waveguide-Lautsprechertechnologie ausgestattet. Bei dieser Technologie sind die beiden Lautsprecher an zwei 66 cm lange konische Wellenleiter angeschlossen, die bei einem Gerät dieser Größe für ein beispielloses Klangerlebnis sorgen.

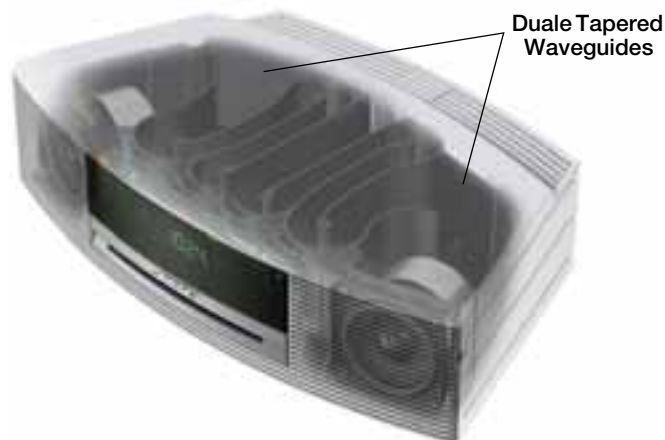

Besondere Merkmale

Mit Alarmeinstellungen können Sie sich von Ihrem Lieblingsradiosender oder Lieblings-CD-Track wecken lassen



Sie können das Wave® Music System III so einstellen, dass es Sie mit Ihrem Lieblingsradiosender oder Ihrem Lieblings-CD-Track weckt. Weitere Informationen finden Sie unter „Einstellen von Alarmen“ auf Seite 15.

Sie können Ihre Lieblingsmusikdatei-CD (MP3) anhören.



Das Wave® Music System III kann MP3-Dateien von einer CD-R oder CD-RW abspielen. Sie können die Fernbedienung zum mühelosen Navigieren durch Ihre MP3-Dateien und Abspielen Ihrer Favoriten verwenden. Nähere Informationen finden Sie unter „Wiedergabe von Musikdatei-CDs (MP3)“ auf Seite 13.

Mithilfe des Setup-Menüs können Sie den Systembetrieb individuell anpassen.



Die Systemeinstellungen wurden im Werk so vorgenommen, dass sie für die meisten Besitzer des Wave® Music Center III passen. Wenn Sie die Einstellungen ändern möchten, sehen Sie unter „Anpassen des Wave® Music System III“ auf Seite 19 nach.

Mithilfe des Setup-Menüs können Sie die folgenden Systemeinstellungen nach Wunsch ändern:

- Nachweckzeit
- RDS-Informationen ein oder aus
- Automatische Wiedergabe eines Radiosenders nach Ende einer CD
- Uhrzeitformat (12- oder 24-Stunden)
- Displayhelligkeit
- Bose® Link-Raumcode
- Touchpad ein oder aus
- Automatische Abschaltfunktion deaktivieren
- Auf werkseitige Einstellungen zurücksetzen

BEDIENUNG DES WAVE® MUSIC SYSTEM III

Fernbedienung

Das Wave® Music System III kann mithilfe der Fernbedienung ganz einfach bedient werden. Halten Sie die Fernbedienung in Richtung Display und drücken Sie auf die Tasten. Im Allgemeinen kann die Fernbedienung in einem Abstand bis zu 6 m vom Display verwendet werden.

Radio

- Schaltet das Radio ein.
- Wählt UKW, MW oder DIGITALES RADIO (Seite 10).

Ein-/Ausschalten (Stop Alarm)

- Schaltet das Gerät ein bzw. aus (Seite 9).
- Beendet den Alarm der Weckfunktion (Seite 16).

Mute

- Drücken Sie auf diese Taste, um den Ton auszuschalten (Seite 9).
- Drücken Sie erneut, um den Ton wiederherzustellen.
- **Gedrückt halten:** Startet eine erneute Suche digitaler Radiosender (Seite 12).

Volume

- Schaltet die Lautstärke lauter oder leiser (Seite 9).

Seek/Track

- **Drücken:** Sucht den nächsten Radiosender mit einem starken Signal (Seite 10) oder springt zum nächsten/vorherigen CD-Track (Seite 13).
- **Gedrückt halten:** Schnelles Vor-/Zurückgehen durch Radiofrequenzen mit einem starken Signal (Seite 10) oder schnelles Springen zum nächsten/vorherigen CD-Track (Seite 13).

Tune/MP3

- **Drücken:** Springt zur nächsten/vorherigen Radiofrequenz (Seite 10) oder navigiert beim Abspielen von MP3-CDs zwischen den Ordnern (Seite 13).
- **Gedrückt halten:** Schnelles Vor-/Zurückgehen durch Radiofrequenzen (Seite 10) oder schnelles Vor-/Zurückgehen durch einen CD-Track (Seite 13).

Play Mode

- Wählt die CD-Wiedergabemodi „Shuffle“ (zufällige Wiedergabe) und „Repeat“ (Wiederholen) aus (Seite 13).
- Schaltet den Modus TALK RADIO für UKW oder MW ein oder aus (Seite 10).
- Ändert die Anzeige der digitalen Radiosenderinformationen (Seite 12).

Touchpad

Das Wave® Music System III hat ein berührungsempfindliches Bedienelement unten vorne, oben, in der Mitte des Gehäuses.

Durch kurzes Legen Ihrer Hand auf das Touchpad können Sie das Wave® Music System III ein- oder ausschalten (Seite 9), die Nachweckfunktion aktivieren und den Alarm für den nächsten Tag zurücksetzen (Seite 16).

Hinweise:

- *Beim Gedrücktthalten müssen Sie die Taste ca. eine Sekunde lang gedrückt halten.*
- *Wenn Sie **RADIO**, **CD**, oder **AUX** drücken, wird das Wave® Music System III automatisch mit der gewählten Quelle eingeschaltet.*



CD

- Schaltet den CD-Player ein (Seite 13).

Sleep (Buzzer)

- Nachweckfunktion (Seite 16)
- Stellt das Gerät so ein, dass es sich nach 10 bis 90 Minuten automatisch ausschaltet (Seite 9).
- Wählt den Summer im Alarm-Setup (Seite 15).

AUX

- Drücken Sie diese Taste, um Ton von einer externen Quelle zu hören, die an das System angeschlossen ist (Seite 17).

Presets

- **Drücken:** Ruft einen gespeicherten Radiosender auf (Seite 10).
- **Gedrückt halten:** Speichert einen Radiosender, um ihn später schnell wiederzufinden (Seite 10).

Play/Pause

- Spielt eine CD ab (Seite 13).
- Unterbricht die Wiedergabe der zurzeit gespielten CD (Seite 13).

Stop/Eject

- **Einmal drücken:** Stoppt eine CD (Seite 13).
- **Erneut drücken:** Wirft eine CD aus (Seite 13).

Time

- Stellt die Uhrzeit ein (Seite 6).
- Stellt beim Einstellen von Alarmen die Alarmzeit ein (Seite 15).

Alarm Setup (Menu)

- **Gedrückt halten:** Ruft das Setup-Menü (Seite 19) des Systems auf.

Alarms

- Zum Einstellen und Steuern der Alarmer (Seite 15).

Alarm 1

- Schaltet Alarm 1 ein oder aus.

Alarm 2

- Schaltet Alarm 2 ein oder aus.

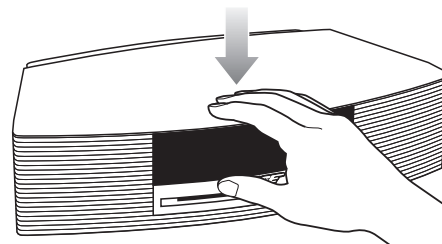

Lesen des Displays

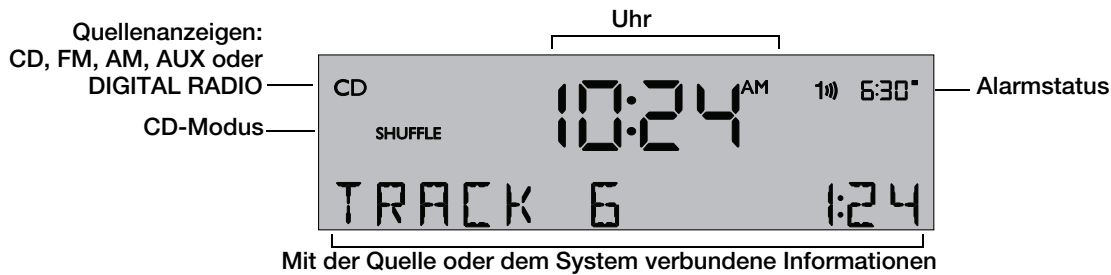

Ein- und Ausschalten des Wave® Music System III

So schalten Sie das System ein oder aus (Standby):

- Drücken Sie die Fernbedienungstaste  oder
- Berühren Sie das Touchpad.

Die letzte von Ihnen angehörte Quelle ist aktiv.

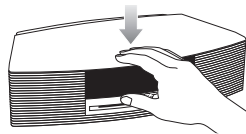

Alternativ:

Drücken Sie eine beliebige Quelltaste, um das Wave® Music System III mit dieser Quelle einzuschalten.



Hinweis: Wenn Sie **AUX** drücken, wird kein Gerät eingeschaltet, das an AUX IN (zum Beispiel Ihr Fernseher) angeschlossen ist. Achten Sie darauf, das Gerät zuerst einschalten.

Hinweis: Wenn 24 Stunden lang keine Tasten gedrückt werden, wechselt das System automatisch in den Standby-Modus (aus). Wenn der 30-Minuten-Standby-Timer (Seite 21) aktiviert ist, wechselt das System automatisch in den Standby-Modus, wenn 30 Minuten lang kein Ton abgespielt und keine Tasten gedrückt werden.

Einstellen der Lautstärke



Halten Sie die Taste **Volume ▲** oder **▼** gedrückt, um die Lautstärke einzustellen. **VOLUME - 0** (leise) bis **99** (laut) wird auf dem Display angezeigt, um die Lautstärke anzugeben.



Drücken Sie **Mute**, um das Wave® Music System III stummzuschalten. Drücken Sie **Mute** erneut oder drücken Sie **Volume ▲**, um die Stummschaltung aufzuheben.

Sie können bei Bedarf mit **Volume ▼** die Lautstärke herunterregeln, bevor Sie den Ton wieder einschalten.

Hinweis: Wenn das Wave® Music System III ausgeschaltet ist, kann die Lautstärke nur zwischen 10 und 75 eingestellt werden.

Einstellen der Einschlafautomatik



Drücken Sie **Sleep**, um das Wave® Music System III so einzustellen, dass es sich nach einem ausgewählten Zeitraum automatisch ausschaltet.

- Nach Drücken von **Sleep**, wird **SLEEP - 30 MIN** (oder Ihre letzte Einstellung) auf dem Display angezeigt und die Einschlafautomatik beginnt mit dem Herunterzählen. Wenn das Wave® Music System III ausgeschaltet ist, drücken Sie **Sleep**, um es einzuschalten und die Einschlafzeit sofort einzustellen. Es wird mit der Wiedergabe der letzten Quelle begonnen, während die Einschlafautomatik herunterzählt.
- Während die **SLEEP**-Einstellung angezeigt wird, drücken Sie **Sleep** erneut, um die Einschlafautomatik auf 10 bis 90 Minuten (in 10-Minuten-Schritten) oder auf AUS einzustellen.

Hinweis: Sollten mehr als 10 Sekunden zwischen zwei Tastendruckvorgängen verstreichen, beendet das Wave® Music System III den Sleep-Timer-Einstellmodus automatisch.

- Drücken Sie zum Anzeigen der restlichen Einschlafzeit **Sleep**.
- Drücken Sie zum Abbrechen der Einschlafautomatik **On/Of**.

Auswahl des Radiobands



Drücken Sie **Radio**, um das Radio mit dem zuletzt ausgewählten Sender einzuschalten. Drücken Sie **Radio** nach Bedarf, um UKW, MW oder DIGITALES RADIO auszuwählen.

UKW/MW-Radioempfang

Wenn Sie UKW-Radio auswählen, werden RDS-Informationen für den aktuellen Sender angezeigt. Dies wird durch die RADIOTEXT-Einstellung im Setup-Menü gesteuert (Seite 20). Um RDS zu deaktivieren und nur die Senderfrequenz anzuzeigen, ändern Sie die RADIOTEXT-Einstellung zu AUS.

RDS-Informationen angezeigt (RADIOTEXT - EIN):



RDS-Informationen

Keine RDS-Informationen angezeigt (RADIOTEXT - AUS):



Senderfrequenz

Einstellen eines UKW-/MW-Senders

Wenn Sie **Radio**, **Seek/Track** oder **Tune/MP3** drücken, um einen Radiosender einzustellen, wird die Frequenz während des Einstellens in der Mitte des Displays angezeigt.

Senderfrequenz beim Einstellen

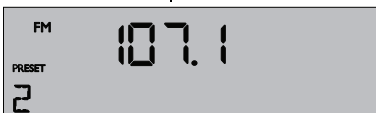

- Drücken Sie **Seek/Track** **◀◀**, um einen Sender mit niedrigerer Frequenz mit einem starken Signal zu finden. Drücken Sie **Seek/Track** **▶▶**, um einen Sender mit höherer Frequenz mit einem starken Signal zu finden.



- Drücken Sie **Tune/MP3** **<**, um manuell eine niedrigere Frequenz einzustellen; drücken Sie **Tune/MP3** **>**, um manuell eine höhere Frequenz einzustellen.

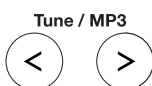

- Halten Sie **Tune/MP3** **<** gedrückt, um die Frequenz schnell zu verringern. Halten Sie **Tune/MP3** **>** gedrückt, um die Frequenz schnell zu erhöhen.

Hinweis: Falls der MW-Empfang schwach ist, drehen Sie das Wave® Music System III im Uhrzeigersinn oder entgegen dem Uhrzeigersinn, um den MW-Empfang zu verbessern. Falls der UKW-Empfang schwach ist, stellen Sie sicher, dass das Netzkabel so gerade wie möglich ist. Um den UKW-Empfang zu verbessern, können Sie eine externe UKW-Antenne installieren. Siehe „Installieren einer externen Antenne für UKW-Radio“ auf Seite 18.

Speichern von UKW-/MW-Radiosendern

Sie können bis zu sechs UKW-Sender und bis zu sechs MW-Sender für das schnelle Wiederaufrufen mit den **Presets**-Tasten speichern.



1. Stellen Sie den Sender ein, den Sie als Voreinstellung speichern möchten.
2. Halten Sie eine der sechs **Presets**-Tasten gedrückt, bis Sie ein Signal (zweifacher Piepton) hören und die Voreinstellungsnummer sowie die Senderfrequenz auf dem Display angezeigt werden.
3. Drücken Sie eine der **Presets**-Tasten, um schnell einen zuvor gespeicherten UKW- oder MW-Sender einzustellen.

Hinweis: Wenn Sie einen Sender als Voreinstellung speichern, wird der zuvor unter dieser Voreinstellungsnummer gespeicherte Sender ersetzt.

Modus TALK RADIO

Die Klangqualität von Radioprogrammen, in denen viel gesprochen wird, kann durch das verwendete Mikrofon oder die Verstärkung niedriger Frequenzen durch einige Radiosender stark beeinflusst werden. Diese Maßnahmen dienen dazu, die Audioqualität von Gesprochenem auf herkömmlichen Radios zu verbessern. Bei hochwertigen Audioprodukten kann dies jedoch dazu führen, dass der Klang unnatürlich wirkt oder zu basslastig ist. Wenn Sie den Modus TALK RADIO auswählen, kann das Wave® Music System III die künstlich verstärkten Bassfrequenzen automatisch ausgleichen.



Drücken Sie während der Radiowiedergabe **Play Mode** zwei Mal, um den TALK RADIO-Modus ein- oder auszuschalten.

Wenn er eingeschaltet ist, wird **TALK RADIO- ON** angezeigt. Wenn er ausgeschaltet ist, wird **TALK RADIO- OFF** angezeigt.

Hinweis: Die TALK RADIO-Einstellung wird automatisch abgebrochen, wenn Sie einen anderen Sender einstellen, zu einer anderen Quelle wechseln oder das Wave® Music System III ausschalten.

Anhören von DIGITALEM RADIO

Das Wave® Music System III bietet die Möglichkeit, digitale Band III-Radiosender anzuhören, eine Technologie, die eine reinere Wiedergabe von Radioton unterstützt und bestimmte Audiogeräusche verringert, die bei analogen Radios manchmal zu hören sind.

Neben Musik und Sprache enthalten digitale Audioübertragungen auch Programminformationen. Dies könnte eine Zusammenfassung einer Wiedergabe, der Name des zurzeit abgespielten Tracks, E-Mail-Adressen, aktuelle Sportergebnisse oder Details zu Gewinnspielen sein.

Wenn DIGITALES RADIO ausgewählt ist, werden Informationen über den aktuellen Sender ähnlich dem folgenden Beispiel angezeigt:

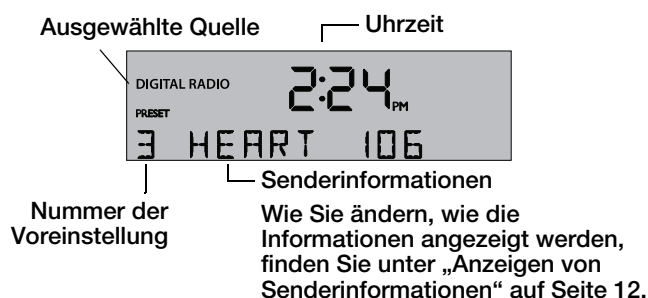

Hinweis: Wenn Sie DIGITALES RADIO zum ersten Mal auswählen, wird „PLEASE WAIT SCANNING“ kurz angezeigt, während das System nach verfügbaren digitalen Radiosendern sucht.

Hinweis: Wenn Sie eine oder mehrere digitale Radiosender in Ihrem Gebiet nicht empfangen können, müssen Sie die mit Ihrem System mitgelieferte externe Antenne installieren. Siehe „Installieren einer externen Antenne für DIGITALES RADIO“ auf Seite 18.

Einstellen eines digitalen Radiosenders

Das digitale Radio stellt die Sender alphabetisch nach Sendername ein. Primäre Sendernamen werden in alphabetischer Reihenfolge angezeigt, wobei sekundäre Sendernamen nach dem Namen des primären Senders erscheinen.



Drücken Sie **Seek/Track**  um zum nächsten Sender weiter zu gehen.



Drücken Sie **Seek/Track** , um zum vorherigen Sender zu gehen.



Suchen nach verfügbaren Sendern

Das digitale Radio verfügt über eine „Suchfunktion“, das heißt, Sie können die Namen der verfügbare Sender durchsuchen, während Sie weiterhin den aktuellen Sender anhören.

Halten Sie **Seek/Track**  oder  gedrückt, um die digitalen Sender vorwärts oder rückwärts zu durchsuchen.



Sie hören während der Einstellung weiterhin den aktuellen digitalen Radiosender. Wenn Sie die Taste **Seek/Track** mehr als eine Sekunde lang loslassen, geht das Radio zum angezeigten Sender.

Um zum vorher eingestellten Sender zurückzukehren, drücken Sie entweder **Tune/MP3**  oder **Tune/MP3** .



Speichern digitaler Radiosender

Sie können bis zu sechs DIGITALE RADIO-Sender zum schnellen Aufrufen über die **Presets**-Tasten speichern.

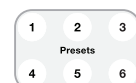

1. Stellen Sie den Sender ein, den Sie als Voreinstellung speichern möchten.
2. Halten Sie eine der sechs **Presets**-Tasten gedrückt, bis Sie ein Signal (zweifacher) Piepton hören und die Voreinstellungsnummer sowie die Senderinformationen auf dem Display angezeigt werden.
3. Drücken Sie eine der **Presets**-Tasten, um schnell einen vorher gespeicherten DIGITALEN RADIO-Sender einzustellen.

Primäre Sender und sekundäre Dienste

Primäre digitale Radiosender und sekundäre Dienste werden auf dieselbe Weise eingestellt. Der Unterschied zwischen beiden besteht darin, wie sie gesendet werden.

Primäre digitale Radiosender sind UKW-Sendern dahingehend ähnlich, dass sie im Allgemeinen dieselbe Anzahl Stunden wie UKW senden. Falls ein digitaler Radiosender die Ausstrahlung beendet, während Sie ihn hören, oder falls die Signalstärke auf null sinkt, wird „UNAVAILABLE“ angezeigt.

Sekundäre Dienste sind digitale Sender, die mit einem primären digitalen Radiosender verbunden sind. Ein sekundäre Dienst kann nur manchmal senden und er kann anderes Programmmaterial als der primäre digitale Radiosender senden.

Falls ein sekundärer Dienst die Ausstrahlung beendet, während sie ihn hören, oder falls die Signalstärke auf null sinkt, wird „OFF AIR zwei Sekunden lang“ angezeigt. Anschließend schaltet das digitale Radio zum verbundenen primären digitalen Radiosender um.

Wenn ein primärer Radiosender oder ein sekundärer Dienst mit einem schwachen Signal eingestellt ist, wechselt die Anzeige zwischen „LOW SIGNAL“ und dem Sendernamen. Informationen zur Installation einer externen Antenne finden Sie unter Seite 18.

Erneutes Suchen nach digitalen Radiosendern

Sie können jederzeit erneut nach verfügbaren digitalen Radiosendern suchen, wenn DIGITALES RADIO ausgewählt ist. Dies ist nützlich, wenn Sie den Standort des Wave® Music System III ändern oder eine externe Antenne anschließen.

1. Halten Sie **Mute** gedrückt, bis „AUTOSCAN“ gefolgt von „PRESS PRESET 3 TO CONFIRM“ angezeigt wird.
2. Drücken Sie die **Presets 3**-Taste. Die Meldung „PLEASE WAIT SCANNING“ wird auf dem Display angezeigt, bis das Suchen beendet ist.



Wenn das Suchen beendet ist, wird der erste primäre Sender wiedergegeben.

Anzeigen von Senderinformationen

Es gibt drei Möglichkeiten, Informationen über den zurzeit wiedergegebenen digitalen Sender anzuzeigen.

- Sendername (Voreinstellung):



- Aktueller Programminhalt:



- Programmtyp:



Um die Art und Weise, wie Senderinformationen angezeigt werden, zu ändern, drücken Sie **Play Mode**, bis die gewünschte Art der Informationen angezeigt wird.



Anzeigen der Sendersignalstärke

Für den aktuellen Sender wird die Signalstärke als numerischer Prozentsatz der vollen Signalstärke sowie ihre Einstufung angezeigt.

Um die Signalstärke des aktuellen Senders anzuzeigen, halten Sie **Play Mode** gedrückt.



Die Signalstärkebereiche sind:

Prozentsatz	Einstufung
0 - 19	Niedrig
20 - 39	Schlecht
40 - 79	Mittel
80 - 89	Gut
90 - 100	Sehr gut

Hinweis: Falls der Sender „UNAVAILABLE“ oder „OFF AIR“ ist, sind keine Informationen zur Signalstärke verfügbar.

Hinweis: Aufgrund der bei der digitalen Radioübertragung verwendeten Technologie, ist der TALK RADIO-Modus für UKW- und MW-Radio für digitale Radiosender nicht verfügbar.

Wiedergabe von Audio-CDs

Schieben Sie die CD mit der beschrifteten Seite nach oben in das CD-Fach unter dem Display. Der Disc-Player zieht die CD automatisch ein und beginnt mit der Wiedergabe.

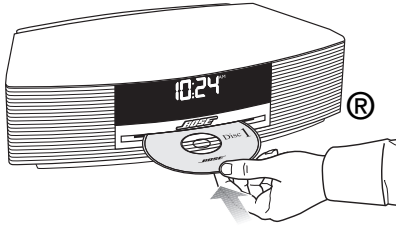

Drücken Sie die Taste **CD**, falls die CD-Quelle nicht ausgewählt ist.



- Wenn eine Audio-CD abgespielt wird, werden Informationen zur CD-Quelle angezeigt.

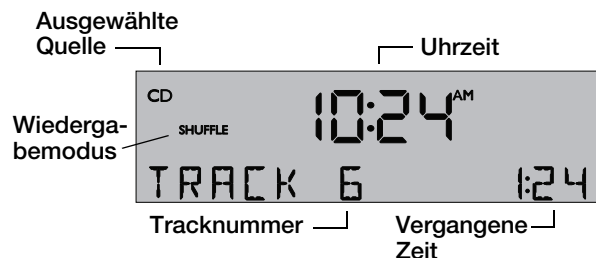

- Drücken Sie **Play/Pause**, um die Wiedergabe einer -CD zu unterbrechen. Die verstrichene Zeit blinkt während der Pause. Durch erneutes Drücken von **Play/Pause** wird die Wiedergabe fortgesetzt.

Play / Pause



- Drücken Sie **Seek/Track** **⏮**, um zum Beginn des aktuellen Tracks zu springen. Drücken Sie **Seek/Track** **⏮** erneut, um zum Beginn des vorherigen Tracks zu springen.

Seek / Track



- Drücken Sie **Seek/Track** **⏭**, um zum nächsten Track zu springen.

Tune / MP3

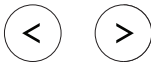

- Halten Sie **Tune/MP3** **<** gedrückt, um schnell rückwärts durch einen Track zu gehen. Drücken Sie **Tune/MP3** **>**, um schnell vorwärts durch einen Track zu gehen.

Stop / Eject



- Drücken Sie **Stop/Eject**, um die Wiedergabe einer CD zu beenden. Drücken Sie **Stop/Eject** erneut, um eine CD auszuwerfen. Halten Sie während der Wiedergabe einer CD **Stop/Eject** gedrückt, um eine CD zu stoppen und auszuwerfen.

Hinweis: Die Wiedergabe einer gestoppten CD immer an der Stelle fortgesetzt, an der sie gestoppt wurde.

Hinweis: Wenn Sie eine CD stoppen, sie aber nicht innerhalb von 10 Sekunden aus dem CD-Player nehmen, zieht der CD-Player die CD wieder ein, lädt sie erneut und startet die Wiedergabe.

ACHTUNG: Legen Sie KEINE Mini-CDs oder CDs, die nicht rund sind, in den CD-Player ein. Diese CDs werden möglicherweise nicht korrekt abgespielt und können unter Umständen nicht ausgeworfen werden.

Wiedergabemodi für CDs

Während eine CD abgespielt wird, können Sie den Wiedergabemodus ändern. Drücken Sie wiederholt **Play Mode**, bis der gewünschte Wiedergabemodus angezeigt wird:

- **NORMAL PLAY** – Spielt Tracks ein Mal nacheinander ab.
- **SHUFFLE DISC** – Spielt alle Tracks ein Mal in zufälliger Reihenfolge ab.
- **SHUFFLE RPT** – Wiederholt alle Tracks in zufälliger Reihenfolge, wobei die Reihenfolge bei jeder Wiederholung geändert wird.
- **REPEAT DISC** – Wiederholt die Disc von Anfang an, nachdem der letzte Track abgespielt wurde.
- **REPEAT TRACK** – Wiederholt den ausgewählten Track immer wieder.

Hinweis: Der Wiedergabemodus kehrt zu **NORMAL PLAY** zurück, wenn eine neue CD eingelegt wird.

Wiedergabe von Musikdatei-CDs (MP3).

Das Wave® Music System III kann MP3-Dateien von einer CD-R oder CD-RW abspielen. Mit den Fernbedienungstasten **Tune/MP3** und **Seek/Track** können Sie ganz einfach durch Ihre Musikdateien navigieren.

Hinweis: MP3 ist eine Technologie zum Komprimieren von Musik, wobei die Dateigröße eines Titels verringert wird, ohne dass dies einen merklichen Nachteil für die Klangqualität hat. Durch Komprimierungsalgorithmen können Sie ein Vielfaches der Songs, die Sie auf einer herkömmlichen Audio-CD finden, im MP3-Format speichern. Eine MP3-CD kann so viel Musik wie zehn herkömmliche Audio-CDs auf nur einer Disc enthalten. Bevor die Tracks auf einer Disc gespeichert werden, können sie auf einem PC in einer Ordnerstruktur angeordnet werden.

Musikdateien auf einer MP3-CD werden gemäß der Ordnerstruktur auf der Disc abgespielt.

Beispiel:

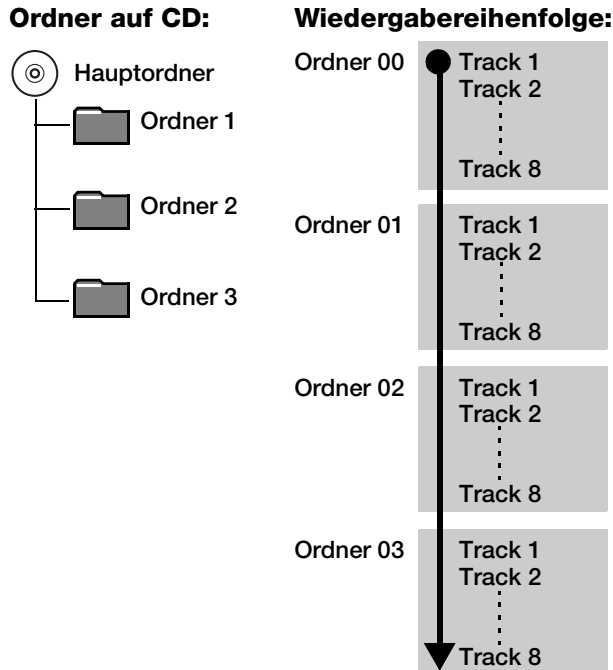



Um eine MP3-CD abzuspielen, anzuhalten, zu stoppen oder auszuwerfen, verwenden Sie dieselben Fernbedienungstasten wie für eine Audio-CD. Siehe „Wiedergabe von Audio-CDs“ auf Seite 13.

Das Wave® Music System III zeigt den Namen des Künstlers und Informationen über den Songtitel an, wenn diese auf Musikdatei-CDs verfügbar sind.

Hinweis: Die Audioqualität einer MP3-CD ist von verschiedenen Faktoren abhängig, zum Beispiel von der kodierten Bitrate, der Abtastrate und dem Typ des verwendeten Encoders. Das Wave® Music System III unterstützt MP3-CDs, die mit einer Bitrate von 64 kbps oder höher kodiert wurden, und Abtastraten von 32 kHz oder höher. Es wird empfohlen, eine Bitrate von mindestens 128 kbps und eine Abtastrate von mindestens 44,1 kHz zu verwenden.

Hinweis: Die Wiedergabequalität aufgenommener CD-R und CD-RW hängt vom CD-Aufnahmeverfahren und der Software ab, die für die Aufnahme der Disc verwendet wurden. Eine falsch aufgenommene Audio-CD kann dazu führen, dass das System sich unerwartet verhält.

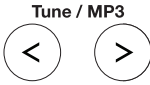
Navigieren durch Musikdateien

- Drücken Sie **Tune/MP3** <, um zum vorherigen Ordner zu springen. Drücken Sie **Tune/MP3** >, um zum nächsten Ordner zu springen. 
- Drücken Sie **Seek/Track** <<, um zum Beginn des aktuellen Tracks zu springen. Drücken Sie **Seek/Track** >> erneut, um zum Beginn des vorherigen Tracks zu springen. 

- Drücken Sie **Seek/Track** >>>, um zum nächsten Track zu springen.
- Beim Navigieren auf einer MP3-CD werden die Ordnernummer und die Tracknummer angezeigt:

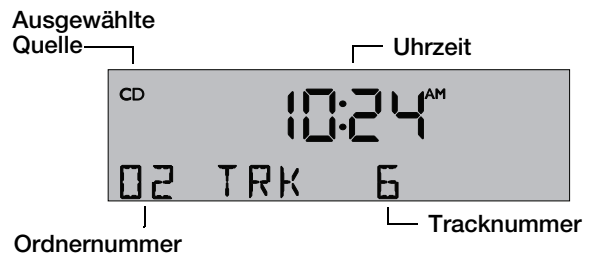

Hinweis: Der Hauptordner wird als Ordnernummer 00 angezeigt.

Sobald die Wiedergabe des Tracks beginnt, werden wieder der Name des Künstlers, der Songtitel und die verstrichene Zeit angezeigt:

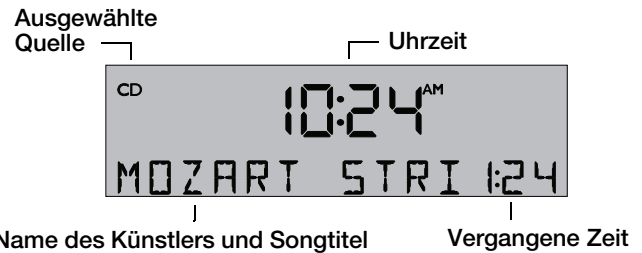

Wiedergabemodi für Musikdatei-CDs

- **Play Mode** Während eine Musikdatei-CD abgespielt wird, können Sie den Wiedergabemodus ändern. Drücken Sie wiederholt **Play Mode**, bis der gewünschte Wiedergabemodus angezeigt wird:
- **NORMAL PLAY** – Spielt Tracks ein Mal nacheinander ab.
- **SHUFFLE DISC** – Spielt alle Tracks ein Mal in zufälliger Reihenfolge ab.
- **SHUFFLE FLDR** – Spielt alle Tracks im ausgewählten Ordner in zufälliger Reihenfolge ab (nur MP3).
- **SHUF RPT FDR** – Wiederholt alle Tracks in einem Ordner in zufälliger Reihenfolge, wobei die Reihenfolge bei jeder Wiederholung geändert wird (nur MP3).
- **SHUFF RPT** – Wiederholt alle Tracks auf allen Discs in zufälliger Reihenfolge, wobei die Reihenfolge bei jeder Wiederholung geändert wird (MP3).
- **REPEAT DISC** – Wiederholt alle Tracks auf einer Disc nacheinander.
- **REPEAT FOLDR** – Wiederholt alle Tracks in einem Ordner nacheinander (nur MP3).
- **REPEAT TRACK** – Wiederholt den ausgewählten Track immer wieder.

Hinweis: Der Wiedergabemodus kehrt zu **NORMAL PLAY** zurück, wenn eine neue CD eingelegt wird.

Einführung

Das Wave® Music System III hat zwei unabhängige Alarme, **Alarm 1** und **Alarm 2**.

Jeder Alarm kann für Folgendes eingestellt werden:

- Time
- Weckton: Summer, Radio oder CD
- Lautstärke-

Verwenden der Alarmtasten

Mithilfe der **Alarm**-Tasten unten auf der Fernbedienung können Sie die einzelnen Alarme einstellen und bedienen:

Drücken Sie diese Taste, um Alarm 1 ein- oder auszuschalten.

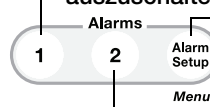

- Drücken Sie diese Taste, um den Alarmeinstellmodus zu aktivieren und die Alarm 1-Einstellungen anzuzeigen.
- Drücken Sie erneut, um die Alarm 2-Einstellungen anzuzeigen.
- Drücken Sie erneut, um den Alarmeinstellmodus zu beenden.

Drücken Sie diese Taste, um Alarm 2 ein- oder auszuschalten.

Alarmstatusanzeigen

Oben rechts auf dem Display sehen Sie die Alarmstatusanzeigen, wenn der Alarm eingestellt ist:

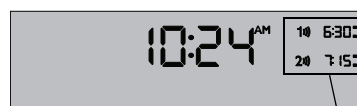

Beispiel: Alarme 1 und 2 sind eingestellt

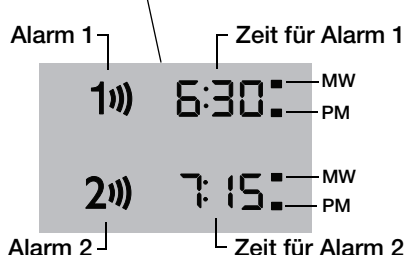

Einstellen von Alarmen

Sie können die Einstellungen für die einzelnen Alarme auswählen, indem Sie den Alarmeinstellmodus aktivieren und die Einstellungen für den Alarm anzeigen, den Sie ändern möchten.

So stellen Sie Alarm 1 oder 2 ein:

1. Drücken Sie **Alarm Setup**, um den Alarmeinstellmodus zu aktivieren, und zeigen Sie die Einstellungen für Alarm 1 an.



Die Alarmnummer und die Zeit beginnen zu blinken.



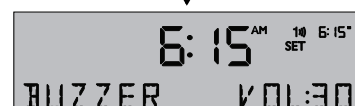

Dann zeigt das Display Ihnen die aktuellen Einstellungen für Alarm 1 an.

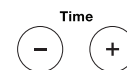

2. Stellen Sie die Alarmzeit mithilfe der **Time**-Tasten ein.
3. Wählen Sie Ihre Weckquelle:



- BUZZER  ist die werkseitig voreingestellte Alarmeinstellung.
- Drücken Sie , um einen Radiosender auszuwählen.
- Drücken Sie , um eine Track auszuwählen.

4. Drücken Sie **Volume** nach oben oder nach unten, um die Lautstärke der ausgewählten Weckquelle auszuwählen.



5. Drücken Sie , um den Einstellmodus für Alarm 2 aufzurufen. Wiederholen Sie die Schritte 2 bis 4, um Alarm 2 einzustellen.

6. Drücken Sie  erneut, um den Alarmeinstellmodus zu beenden.

Der von Ihnen eingestellte Alarm ist eingeschaltet und die Alarmzeit wird auf dem Display angezeigt:



Alarmnummer und Zeit

Verwendung von Alarmen

Ein- und Ausschalten eines Alarms

Drücken Sie **1** oder **2**, um den ausgewählten Alarm ein- oder auszuschalten.

Wenn der Alarm eingeschaltet ist, werden die Alarmnummer und die Zeit oben rechts auf dem Display angezeigt.

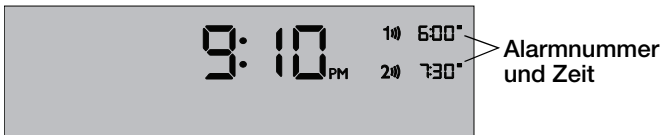

Stoppen der Weckfunktion eines Alarms



Drücken Sie **Stop Alarm**, um die Weckfunktion eines Alarms zu stoppen.

Dadurch wird auch der Alarm für den nächsten Tag zurückgesetzt.

Nachweckfunktion

So aktivieren Sie die Nachweckfunktion:

Berühren Sie das Touchpad,

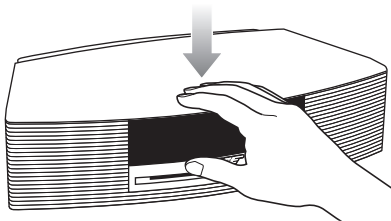

oder drücken Sie **Sleep**.

SNOOZE wird für die Dauer der ausgewählten Nachweckzeit angezeigt und anschließend ertönt der Alarm erneut.

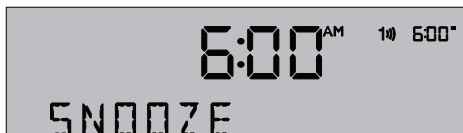

Die Nachweckzeit wird im Werk auf 10 Minuten eingestellt. Wie Sie die Nachweckzeit auf 20, 30, 40, 50 oder 60 Minuten einstellen, finden Sie unter „Einstellen der Nachweckzeit“ auf Seite 20.

So setzen Sie die Nachweckfunktion für den nächsten Tag zurück:

Legen Sie nach Einstellung der Nachweckfunktion Ihre Hand erneut auf das Touchpad und lassen Sie sie mindestens 2 Sekunden lang dort liegen, oder drücken

Sie die Ein/Aus-Taste  **Stop Alarm**.

Eingang/Ausgänge an der Rückseite

Auf der Rückseite des Wave® Music System III gibt es Anschlüsse für externe Geräte.

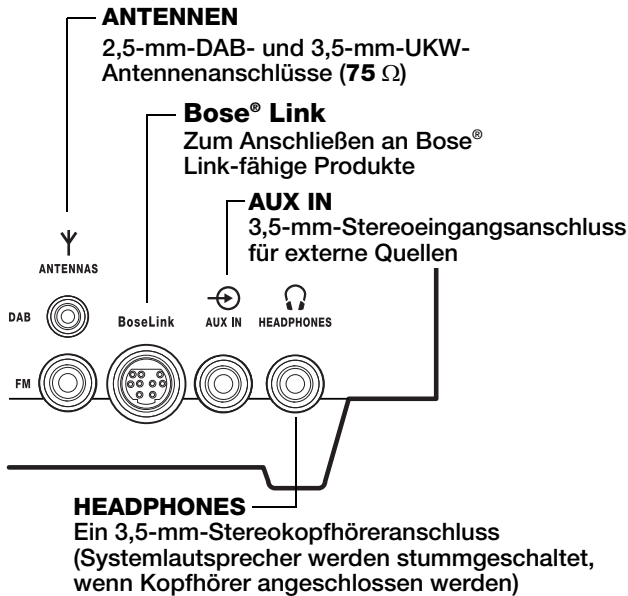

Verwendung von Kopfhörern

Zum ungestörten Hören können Sie Kopfhörer an den Kopfhöreranschluss auf der Rückseite des Wave® Music System III anschließen.

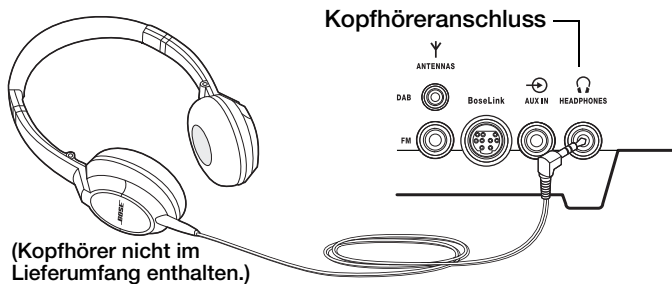

Die Lautsprecher werden automatisch stummgeschaltet, wenn Sie die Kopfhörer anschließen.

ACHTUNG: Laute Musik kann zu Gehörschäden führen. Vermeiden Sie extreme Lautstärken, insbesondere über längere Zeiträume, wenn Sie Kopfhörer benutzen.

Hinweis: Die Stummschaltung der Lautsprecher wird automatisch aufgehoben, wenn die Kopfhörer vom Wave® Music System getrennt werden. Da sich die Lautstärke der Kopfhörer von der Lautstärke der Lautsprecher unterscheiden kann, sollten Sie die Lautstärke des Wave® Music System III verringern, bevor Sie Kopfhörer anschließen oder trennen.

Hinweis: Wenn während der Verwendung von Kopfhörern ein Alarm ertönt, hören Sie diesen über die Wave® Music System III-Lautsprecher.

So ändern Sie die Lautstärke der Kopfhörer:

Drücken Sie **Volume ▲** oder **▼**, um die Lautstärke des Kopfhörers auf den gewünschten Wert einzustellen.



Verwendung des AUX IN-Anschlusses

Bei Verwendung eines Fernsehgeräts, DVD-Players, Computers, Videospiele oder einer anderen Audioquelle können Sie Ihr Hörerlebnis verbessern, indem Sie das Audiogerät über das Wave® Music System III wiedergeben.

Für das Anschließen eines Audiogeräts an das Wave® Music System III sind die folgenden Kabel erforderlich:

- Stereokabel mit 3,5-mm-Steckern

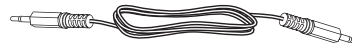

- Stereokabel mit dualem RCA-Stecker und 3,5-mm-Stecker



Um das korrekte Kabel zu erhalten, wenden Sie sich an den Bose®-Kundendienst oder gehen Sie in ein Elektronikgeschäft in Ihrer Nähe. Die entsprechenden Adressen und Telefonnummern finden Sie auf der hinteren Umschlagseite innen.

So schließen Sie ein Audiogerät, zum Beispiel ein Fernsehgerät, an das Wave® Music System III an:

1. Schließen Sie einen Stecker des Stereokabels an den Ausgang des Audiogeräts an.

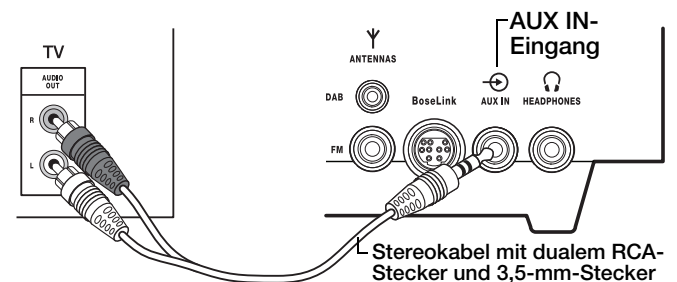

2. Schließen Sie den anderen Stecker des Kabels an den **AUX IN**-Anschluss auf der Rückseite des Wave® Music System III an.

3. Drücken Sie **AUX**, um das System einzuschalten, und wählen Sie den AUX-Eingang.

Hinweis: Wenn das Wave® Music System III an ein Bose® Link-Zubehör angeschlossen ist, wird bei Drücken von AUX zwischen dem AUX-Geräteeingang und dem Bose Link-Eingang umgeschaltet.

4. Halten Sie **Volume** ▲ oder ▼ gedrückt, um die Lautstärke einzustellen.



Hinweis: Falls die Lautstärke des Wave® Music System III nicht laut genug eingestellt werden kann, erhöhen Sie die Lautstärke des angeschlossenen Audiogeräts.

Verwendung einer externen Antenne

Das Netzkabel des Wave® Music System III wird als Antenne für UKW und DIGITALES RADIO verwendet. Falls Sie nach Anpassung der Position des Netzkabels immer noch schlechten Empfang haben, müssen Sie möglicherweise eine externe Antenne installieren. Eine externe UKW-Dipol-Antenne kann über den Bose-Kundendienst bestellt werden. Die entsprechenden Telefonnummern finden Sie auf der hinteren Umschlagseite innen.

Installieren einer externen Antenne für UKW-Radio

1. Schließen Sie den 3,5-mm-Stecker der UKW-Antenne an den Anschluss **FM ANTENNA** an.
2. Um den optimalen Empfang zu erzielen, strecken Sie die Enden der Antenne so weit wie möglich vom System und anderen externen Geräten weg.

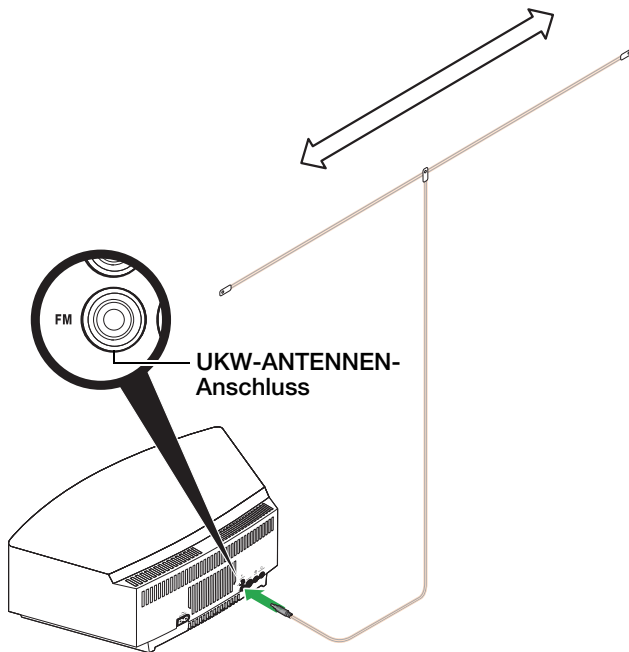

Hinweis: Viele UKW-Sender übertragen ein vertikal polarisiertes Signal zusammen mit oder statt einem horizontal polarisiertes Signal. Falls die horizontale Antennenausrichtung keine guten Empfang ergibt, versuchen Sie, die Antenne vertikal aufzuhängen.

Installieren einer externen Antenne für DIGITALES RADIO

Eine externe DAB-Dipol-Antenne wird mit Ihrem System mitgeliefert.

1. Stecken Sie den 2,5-mm-Stecker der DAB-Antenne in den Anschluss **DAB ANTENNA**.
2. Strecken Sie die Antenne in vertikaler Richtung, wie durch die vertikalen Pfeile angegeben.
3. Halten Sie **Mute** gedrückt, um erneut nach digitalen Sendern zu suchen (Seite 12).
4. Suchen Sie nach vorher verpassten oder schlecht empfangenen Sendern.

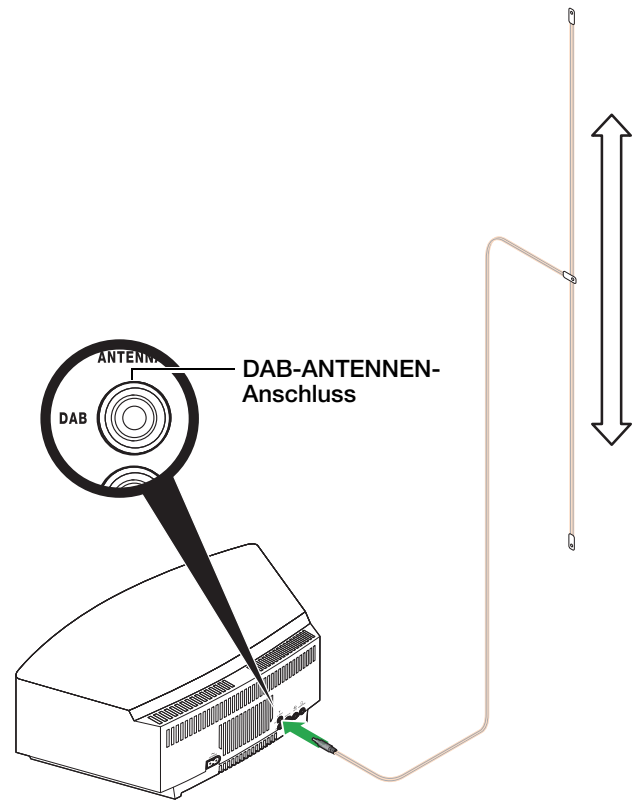

ACHTUNG: Der DAB-Antennenanschluss an diesem System ist nicht für den Anschluss an ein CATV-System gedacht.

Anschließen an ein Lifestyle®-System

Sie können das Wave® Music System III als Lautsprechererweiterungssystem für mehrere Räume für ein Bose® Link-fähiges Lifestyle® Home Entertainment-System verwenden.

Wenden Sie sich an den Bose-Kundendienst, um die erforderlichen Kabel und Anleitungen zu erhalten. Die entsprechenden Telefonnummern finden Sie auf der hinteren Umschlagseite innen.

Die Systemeinstellungen wurden im Werk so vorgenommen, dass sie für die meisten Besitzer des Wave® Music System III passen. Wenn Sie die Systemeinstellungen anpassen möchten, sehen Sie sich die Anleitung auf den folgenden Seiten an.

Das Setup-Menü

Mithilfe des Setup-Menüs können Sie den Betrieb des Wave® Music System III individuell anpassen.

Systemeinstellung	Menüobjekt	Werkseitige Einstellung	Einstellungen	Beschreibung
Nachweckdauer	SNOOZE-	10 MIN	10 MIN, 20 MIN, 30 MIN, 40 MIN, 50 MIN, 60 MIN, OFF	Legt die Dauer der Nachweckzeit fest.
Radio Data System (RDS)-Informationen	RADIO TEXT-	ON	ON, OFF	Aktiviert (ON) oder deaktiviert (OFF) die Anzeige von RDS-Informationen.
Ununterbrochene Wiedergabe	CONT PLAY-	NO	NO, AUX, FM, AM, DAB	Legt fest, welche Quelle nach Ende der CD automatisch abgespielt wird.
Uhrzeitformat	TIME-	12 HOUR	12-HOUR, 24-HOUR	Stellt die Uhranzeige auf 12-Stunden (AM/PM) oder 24-Stunden ein.
Hohe Displayhelligkeit	BRIGHT HI-	10	8-15	Stellt die Displayhelligkeit ein, wenn das System helle Umgebungslichtbedingungen erkennt.
Geringe Displayhelligkeit	BRIGHT LO-	4	1-8	Stellt die Displayhelligkeit ein, wenn das System dunkle Umgebungslichtbedingungen erkennt.
Raumcode	ROOM-	B _ _ _ -	B _ _ _ -, C _ _ - , D _ _ -, E _ _ - , F _ - -, G _ _ - , H _ _ -, I _ _ - , J _ - -, K _ - - , L _ - -, M _ - - , N - - -, O - - - -	Stellt den Raumcode für das Wave® Music System III ein, wenn es an das Lifestyle®-System über ein Bose® Link-Netzwerk angeschlossen ist. Die Bindestriche nach dem Raumbuchstaben geben an, wie die Mikroschalter auf der Lifestyle®-Fernbedienung eingestellt werden sollten.
Kapazitiver Berührungsschalter	TOUCH PAD-	ON	ON, OFF	Aktiviert (ON) oder deaktiviert (OFF) das Touchpad.
30 min. System-Standby-Timer	AUTO OFF-	YES	YES, NO	Aktiviert (YES) oder deaktiviert (NO) das 30-minütige System-Standby-Timeout. Siehe „Ein- und Ausschalten des Wave® Music System III“ auf Seite 9.
System-Reset	RESET ALL-	NO	NO, YES	Stellt die werkseitigen Einstellungen des Wave® Music System III wieder her.

So ändern Sie eine Systemeinstellung:

- Halten Sie **Alarm Setup (Menu)** gedrückt, bis **-SETUP MENU-** angezeigt wird.



- Drücken Sie **Tune/MP3 >**, bis das Menüelement, das Sie ändern möchten, angezeigt wird.

Tune / MP3



- Drücken Sie **Time -** oder **Time +**, um den Wert oder die Auswahl zu ändern.

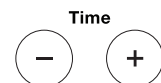





- Drücken Sie **Alarm Setup (Menu)**, um das Setup-Menü zu beenden, oder warten Sie 10 Sekunden, bis das Setup-Menü automatisch beendet wird.





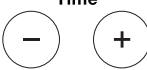

Einstellen der Nachweckzeit

Diese Einstellung legt fest, wie lange das System ruhig bleibt, wenn die Nachweckfunktion aktiviert ist.

1. Halten Sie **Alarm Setup (Menu)** gedrückt, bis **-SETUP MENU-** angezeigt wird. 
2. Drücken Sie **Tune/MP3 >** ein Mal, bis **SNOOZE- 10 MIN** angezeigt wird. 
3. Drücken Sie **Time -** oder **Time +**, um die Nachweckzeit auf 10 bis 60 Minuten (in 10-Minuten-Schritten) zu ändern. 
4. Drücken Sie **Alarm Setup (Menu)**, um das Setup-Menü zu beenden, oder warten Sie 10 Sekunden, bis das Setup-Menü automatisch beendet wird. 



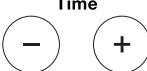

Ein- und Ausschalten von RDS

Mit dieser Einstellung können Sie die Anzeige von RDS-Informationen durch das System aktivieren oder deaktivieren. RDS ist ein System, das hilfreiche Informationen übermittelt, zum Beispiel Name des Senders, Programminformationen und aktuelle Uhrzeit. RDS wird nur im UKW-Bereich verwendet; RDS-Informationen werden nur angezeigt, wenn sie im UKW-Sendesignal enthalten sind.

1. Halten Sie **Alarm Setup (Menu)** gedrückt, bis **-SETUP MENU-** angezeigt wird. 
2. Drücken Sie **Tune/MP3 >** zwei Mal, bis **RADIO TEXT-** angezeigt wird. 
3. Drücken Sie **Time -** oder **Time +**, um **OFF** oder **ON** auszuwählen. 
4. Drücken Sie **Alarm Setup (Menu)**, um das Setup-Menü zu beenden, oder warten Sie 10 Sekunden, bis das Setup-Menü automatisch beendet wird. 



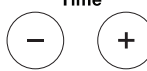

Auswahl der ständigen Wiedergabequelle

Das Wave® Music System III verfügt über eine Funktion für die ununterbrochene Wiedergabe. Sie können einstellen, dass nach dem Abspielen einer CD automatisch eine andere Quelle wiedergegeben wird.

1. Halten Sie **Alarm Setup (Menu)** gedrückt, bis **-SETUP MENU-** angezeigt wird. 
2. Drücken Sie **Tune/MP3 >** drei Mal, bis **CONT PLAY-** angezeigt wird. 
3. Drücken Sie **Time -** oder **Time +**, um **AUX, FM, AM, DAB** oder **NO** auszuwählen. 
4. Drücken Sie **Alarm Setup (Menu)**, um das Setup-Menü zu beenden, oder warten Sie 10 Sekunden, bis das Setup-Menü automatisch beendet wird. 



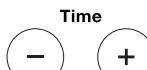



Ändern des Zeitformats

Sie können die Zeit im 12-Stunden- (AM/PM) oder 24-Stunden-Format anzeigen.

1. Halten Sie **Alarm Setup (Menu)** gedrückt, bis **-SETUP MENU-** angezeigt wird. 
2. Drücken Sie **Tune/MP3 >** vier Mal, bis **TIME-** angezeigt wird. 
3. Drücken Sie **Time -** oder **Time +**, um **12 HOUR** oder **24 HOUR** auszuwählen. 
4. Drücken Sie **Alarm Setup (Menu)**, um das Setup-Menü zu beenden, oder warten Sie 10 Sekunden, bis das Setup-Menü automatisch beendet wird. 

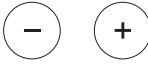
Anpassen der Displayhelligkeit

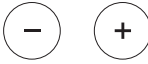

Die Helligkeit des Displays stellt sich je nach dunklen oder hellen Umgebungslichtbedingungen automatisch selbst ein. Diese Funktion macht das Display für bessere Sichtbarkeit bei hellen Umgebungslichtbedingungen heller und verdunkelt das Display, so dass es dunklen Umgebungslichtbedingungen weniger störend ist. Die Helligkeitseinstellungen für hell und dunkel können unabhängig eingestellt werden.



1. Halten Sie **Alarm Setup (Menu)** gedrückt, bis **-SETUP MENU-** angezeigt wird. 
2. Drücken Sie **Tune/MP3 >** fünf Mal, bis **BRIGHT HI-** angezeigt wird. 
3. Drücken Sie **Time -** oder **Time +**, um die helle Displayhelligkeit auf einen Wert von 8 bis 15 einzustellen. 
4. Drücken Sie **Tune/MP3 >** ein Mal, bis **BRIGHT LO-** angezeigt wird. 
5. Drücken Sie **Time -** oder **Time +**, um die dunkle Displayhelligkeit von 1 bis 8 einzustellen. 
6. Drücken Sie **Alarm Setup (Menu)**, um das Setup-Menü zu beenden, oder warten Sie 10 Sekunden, bis das Setup-Menü automatisch beendet wird. 

Einstellen des Raumcodes

Das Wave® Music System III wird bereit für den Betrieb als zweiter Raum (Raumcode B) bei Anschluss an ein Bose® Link-fähiges Lifestyle®-System geliefert. Wenn Sie das Wave® Music System III mit dem Lifestyle®-System über einen zweiten Raum hinaus nutzen möchten, müssen Sie den Raumcode so ändern, dass er zur Fernbedienung passt, die Sie für diesen Raum verwenden.





Weitere Informationen über Raumcodes finden Sie in der Bedienungsanleitung des Lifestyle®-Systems.

1. Halten Sie **Alarm Setup (Menu)** gedrückt, bis **-SETUP MENU-** angezeigt wird. 
2. Drücken Sie **Tune/MP3 >** sieben Mal, bis **ROOM- B _ _ _ -** angezeigt wird. Die Bindestriche nach dem Raumbuchstaben geben an, wie die Mikroschalter auf der Lifestyle®-Fernbedienung eingestellt werden sollten. 





3. Drücken Sie **Time -** oder **Time +**, um einen anderen Raumcode als Raum B auszuwählen. 
4. Drücken Sie **Alarm Setup (Menu)**, um das Setup-Menü zu beenden, oder warten Sie 10 Sekunden, bis das Setup-Menü automatisch beendet wird. 

Ein- und Ausschalten des Touchpads

Wenn Sie die Touchpad-Funktion nicht verwenden möchten, können Sie sie ausschalten.

1. Halten Sie **Alarm Setup (Menu)** gedrückt, bis **-SETUP MENU-** angezeigt wird. 
2. Drücken Sie **Tune/MP3 >** acht Mal, bis **TOUCH PAD-** angezeigt wird. 
3. Drücken Sie **Time -** oder **Time +**, um **OFF** oder **ON** auszuwählen. 
4. Drücken Sie **Alarm Setup (Menu)**, um das Setup-Menü zu beenden, oder warten Sie 10 Sekunden, bis das Setup-Menü automatisch beendet wird. 

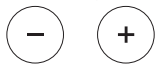





Ändern des System-Standby-Timeouts

1. Halten Sie **Alarm Setup (Menu)** gedrückt, bis **-SETUP MENU-** angezeigt wird. 
2. Drücken Sie **Tune/MP3 >** neun Mal, bis **AUTO OFF-** angezeigt wird. 
3. Drücken Sie **Time -** oder **Time +**, um **NO** oder **YES** auszuwählen. 
4. Drücken Sie **Alarm Setup (Menu)**, um das Setup-Menü zu beenden, oder warten Sie 10 Sekunden, bis das Setup-Menü automatisch beendet wird. 

Zurücksetzen des Systems

Wenn Sie möchten, können Sie die ursprünglichen werkseitigen Einstellungen des Wave® Music System III wiederherstellen.

Hinweis: Bei einem Zurücksetzen des Systems werden alle gespeicherten Voreinstellungen gelöscht.

1. Halten Sie **Alarm Setup (Menu)** gedrückt, bis **-SETUP MENU-** angezeigt wird.

2. Drücken Sie **Tune/MP3 >** zehn Mal, bis **RESET ALL- NO** angezeigt wird.
Tune / MP3

3. Drücken Sie **Time -** oder **Time +**, um **RESET ALL- NO** zu **RESET ALL- YES** zu ändern.
Time
 
4. Drücken Sie die Taste **Presets 3**, wenn **PRESS PRESET 3 TO CONFIRM** auf dem Display angezeigt wird. Wenn das Zurücksetzen abgeschlossen ist, wird **RESET COMPLETE** angezeigt.

5. Drücken Sie **Alarm Setup (Menu)**, um das Setup-Menü zu beenden, oder warten Sie 10 Sekunden, bis das Setup-Menü automatisch beendet wird.

Fehlerbehebung

Problem	Lösung
System funktioniert nicht	<ul style="list-style-type: none"> • Vergewissern Sie sich, dass das Netzkabel richtig an eine funktionierende Steckdose angeschlossen ist. • Ziehen Sie das Netzkabel 10 Sekunden lang aus der Netzsteckdose und schließen Sie es wieder an. Dadurch wird das System zurückgesetzt. • Tippen Sie auf das Touchpad oben am System, um zu sehen, ob sich das System einschaltet (Seite 8).
Kein Ton	<ul style="list-style-type: none"> • Schalten Sie die Lautstärke höher. • Drücken Sie Mute. • Werfen Sie die CD aus und legen Sie sie erneut ein. • Drücken Sie AUX, um eine externe Quelle zu hören, die an den AUX IN-Eingang angeschlossen ist. • Vergewissern Sie sich, dass die externe Quelle eingeschaltet und die Lautstärke an der externen Quelle auf laut gestellt ist. • Trennen Sie die Kopfhörer vom System (bei Anschließen von Kopfhörern werden die Lautsprecher stummgeschaltet).
Schlechte Tonqualität	<ul style="list-style-type: none"> • Wenn Sie eine MW- oder UKW-Quelle anhören, versuchen Sie, den Talk Radio-Modus ein- oder auszuschalten (Seite 10). • Wenn Sie eine AUX-Quelle anhören, stellen Sie sicher, dass Sie ein richtig angeschlossenes Stereokabel verwenden. • Wenn Sie eine DIGITALE RADIO-Quelle anhören, sehen Sie in der Anleitung zur richtigen Platzierung der Antenne auf Seite 18 nach.
Fernbedienung funktioniert nicht oder nur fehlerhaft	<ul style="list-style-type: none"> • Verringern Sie den Abstand zwischen Fernbedienung und System. • Überprüfen Sie, ob die Fernbedienungsbatterie mit dem positiven (+) Pol nach oben eingelegt ist. • Setzen Sie eine neue Batterie in die Fernbedienung ein. • Überprüfen Sie, ob die Signalübertragung durch fluoreszierende Beleuchtung, Sonnenlicht, Staub oder Schmutz auf der Linse gestört wird. • Stellen Sie das System an einem anderen Platz auf.
Schwacher MW-Empfang	<ul style="list-style-type: none"> • Richten Sie die interne Antenne aus, indem Sie das System leicht erst in die eine, dann in die andere Richtung drehen. • Entfernen Sie das System weiter von einem Fernsehgerät, einem Kühlschrank, Halogenleuchten, Dimmern oder anderen elektrischen Geräten, die elektrische Störgeräusche verursachen. • Lässt sich das Problem dadurch nicht beheben, befinden Sie sich möglicherweise in einem Gebiet mit schwachem MW-Signalempfang.
Schwacher UKW-Empfang	<ul style="list-style-type: none"> • Strecken Sie das Netzkabel so stark wie möglich. Das Netzkabel fungiert als UKW-Antennen. Siehe „Anschluss an das Stromnetz“ auf Seite 6. • Siehe „Installieren einer externen Antenne für UKW-Radio“ auf Seite 18.
Ich kann ein oder mehrere DIGITALE RADIO-Sender in meinem Gebiet nicht empfangen.	<ul style="list-style-type: none"> • Strecken Sie das Netzkabel so stark wie möglich. Das Netzkabel fungiert als Antennen. Siehe „Anschluss an das Stromnetz“ auf Seite 6. • Schließen Sie die im Lieferumfang des Systems enthaltene externe Antenne an. Siehe „Installieren einer externen Antenne für DIGITALES RADIO“ auf Seite 18. • Halten Sie Mute gedrückt, um erneut nach verfügbaren Sendern zu suchen (Seite 12). Drücken Sie dann Preset 3. • Suchen Sie nach vorher verpassten Sendern.
Ich kann nicht auf sekundäre Dienste zugreifen.	<ul style="list-style-type: none"> • Falls sekundäre Dienste für den zurzeit ausgewählten primären DIGITALEN RADIO-Sender verfügbar sind, werden die Informationen des sekundären Dienstes nach den Informationen des primären DIGITALEN RADIO-Senders angezeigt. • Siehe „Primäre Sender und sekundäre Dienste“ auf Seite 11.
Beim Anhören von DIGITALEM RADIO wird „UNAVAILABLE“ angezeigt.	<ul style="list-style-type: none"> • Der Sender hat die Ausstrahlung des primären DIGITALEN RADIO-Senders, den Sie eingestellt haben, möglicherweise gestoppt oder die Signalstärke ist auf null gesunken. • Warten Sie, bis der Sender wieder ausgestrahlt wird oder stellen Sie einen neuen Sender ein.
Beim Anhören von DIGITALEM RADIO wird „OFF AIR“ angezeigt.	<ul style="list-style-type: none"> • Der Sender hat die Ausstrahlung des sekundären Dienstes, den Sie eingestellt haben, möglicherweise gestoppt oder die Signalstärke ist auf null gesunken. „OFF AIR“ wird 2 Sekunden lang angezeigt und dann wechselt das Radio zu einem primären DIGITALEN RADIO-Sender. • Wenn das Radio nicht zum primären DIGITALEN RADIO-Sender wechselt, wurde die Ausstrahlung dieses primären DIGITALEN RADIO-Senders gestoppt oder die Signalstärke ist auf null gesunken.
Die Anzeige wechselt zwischen „LOW SIGNAL“ und dem Namen des Senders.	<ul style="list-style-type: none"> • Sie haben möglicherweise einen primären DIGITALEN RADIO-Sender oder einen sekundären Dienst mit einem schwachen Signal eingestellt. • Um die Signalstärke zu erhöhen, sollten Sie sicherstellen, dass das Netzkabel vollständig gestreckt ist. Siehe „Anschluss an das Stromnetz“ auf Seite 6. • Wenn ein Strecken des Netzkabels den Empfang nicht verbessert, schließen Sie eine externe Antenne an. Siehe „Installieren einer externen Antenne für DIGITALES RADIO“ auf Seite 18.
CD wird nicht wiedergegeben	<ul style="list-style-type: none"> • Überprüfen Sie, ob die CD-Quelle ausgewählt ist, oder drücken Sie CD. Das CD-Symbol sollte auf dem Display erscheinen. • Überprüfen Sie, ob die CD mit der beschrifteten Seite nach oben im Fach liegt. • Überprüfen Sie, ob die Oberfläche der Disc sauber ist. Falls nicht, versuchen Sie, sie zu reinigen. • Vergewissern Sie sich, dass eine Audio-CD, keine DVD eingelegt wurde. • Verwenden Sie eine andere Disc.

Austauschen der Fernbedienungsbatterie

WARNUNG: Halten Sie die Batterien der Fernbedienung außerhalb der Reichweite von Kindern. Die falsche Behandlung der Fernbedienungsbatterie kann Brände oder Verätzungen verursachen. Versuchen Sie nicht, die Batterie wiederaufzuladen, auseinander zu nehmen, auf eine Temperatur von über 100° C zu erhitzen oder zu verbrennen. Entsorgen Sie verbrauchte Batterien sofort. Ersetzen Sie Batterien nur durch Batterien des richtigen Typs und der richtigen Modellnummer.

ACHTUNG: Bei falsch eingelegter Batterie besteht Explosionsgefahr! Nur durch zugelassene (z. B. UL) CR2032 oder DL3032 3-V-Lithium-Batterien ersetzen.

1. Legen Sie die Fernbedienung mit der Oberseite nach unten auf eine ebene Oberfläche.
2. Schieben Sie den Verschluss mit dem Finger zur Seite wie in der Abbildung gezeigt und halten Sie ihn offen. Öffnen Sie die Batteriefachabdeckung.

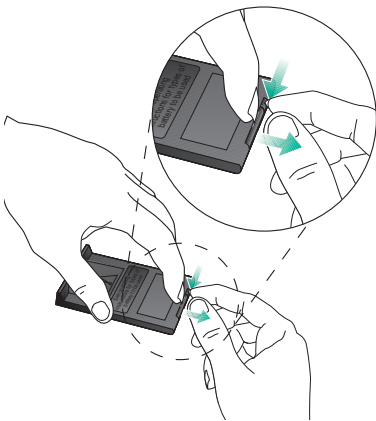

3. Nehmen Sie die alte Batterie heraus und setzen Sie eine neue ein, sodass das Pluszeichen (+) nach oben weist.

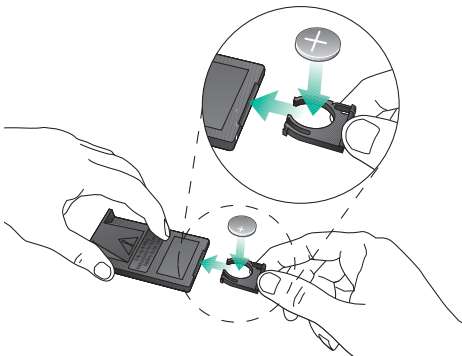

4. Schieben Sie die Batteriefachabdeckung vorsichtig zu. Sie rastet automatisch ein.

Reinigung

Säubern Sie das Gehäuse des Wave® Music System III nur mit einem weichen, trockenen Tuch. Falls erforderlich, können Sie die Vorderseite des Gehäuses mit dem weichen Bürstenaufsatz eines Staubsaugers vorsichtig absaugen. Verwenden Sie keine flüssigen Reinigungsmittel, Lösungsmittel, Chemikalien, Alkohol, Ammoniak oder Polituren.

ACHTUNG: Auf keinen Fall darf Feuchtigkeit ins Innere gelangen. Sollte Flüssigkeit in das System gelangen, trennen Sie das Produkt sofort vom Strom. Rufen Sie so bald wie möglich den Bose®-Kundendienst an, um einen Wartungstermin zu vereinbaren. Eine Liste mit Telefonnummern finden Sie innen auf der hinteren Umschlagseite.

Kundendienst

Sollten Sie die Fernbedienung verlieren, können Sie beim Bose®-Kundendienst eine neue bestellen. Weitere Hilfe zur Problembearbeitung erhalten Sie beim Bose-Kundendienst. Die Telefonnummern finden Sie innen auf der hinteren Umschlagseite.

Eingeschränkte Garantie

Auf das Bose Wave® Music System III wird eine eingeschränkte Garantie gewährt. Einzelheiten zu den Garantiebedingungen finden Sie auf der Produktregistrierungskarte, die Sie mit dem System erhalten haben. Füllen Sie bitte den Informationsteil der Karte aus, und schicken Sie diese an Bose. Ihre eingeschränkte Garantie ist jedoch unabhängig davon gültig.

Inanspruchnahme der eingeschränkten Garantie:

Schicken Sie das Produkt mit einem Kaufnachweis von einem autorisierten Bose-Händler zurück. Gehen Sie dabei wie folgt vor:

1. Erkundigen Sie sich bei der Bose-Vertretung in Ihrem Land/Ihrer Region (auf global.Bose.com finden Sie Bose-Kontaktinformationen für Ihr Land/Ihre Region) nach besonderen Rücksendungs- und Versandanweisungen;
2. Beschriften Sie den Karton, und senden Sie ihn frei Empfänger an die Adresse, die Ihnen die Bose-Vertretung Ihres Landes mitgeteilt hat, und
3. Schreiben Sie alle erforderlichen Rückgabenummern deutlich auf die Außenseite des Kartons. Kartons, die keine möglicherweise erforderliche Rückgabenummer tragen, werden nicht angenommen.

Technische Daten

Stromversorgung

220 - 240 V ~ 50/60 Hz 60 W

Abmessungen

36,8 cm B x 21,9 cm T x 10,6 cm H

Gewicht

3,9 kg

A

Abmessungen 24
Abspielen von CDs 13
Acoustic Waveguide 7
Alarme, Verwendung von 16
AM/PM (12-Stunden) 6, 19, 20
Anhören von DIGITALEM RADIO 11
Anpassen 19
Anpassen des Betriebs 19
Anschließen von anderen Geräten 17
Audio-CD 13
Audiogerät, Anschließen 17
auspacken 6
AUX IN-Eingang 17
Auxiliary-Quelle 9

B

Batterie der Fernbedienung 23, 24
Batterien wechseln 24
Bose® Link 17, 18, 19, 21

C

CD 13
CD-Quelle 13, 23
CD-R 13
CD-RW 13
CD-Track 13
CD-Wiedergabemodus 13
Computer 17

D

DAB 18
Demo-CD 6, 7
der Weckfunktion 16
Dimmer 23
Dipol-Antenne 18
Disc-Player 13
Display 9
Displayhelligkeit 19, 21
Durchspielen eines Titels 13
DVD 23
DVD-Player 17

E

Ein- und Ausschalten des Alarms 16
Einschlafautomatik-Einstellmodus 9
Einstellen des Alarms 15
Einstellen eines Senders 10, 11
elektrische Störgeräusche 23
erneutes Suchen nach digitalen Radiosendern 12
Erweiterung für mehrere Räume 18
Externe Geräte 17
Externe Quelle 17, 23
Externe UKW-Antenne 10, 18

F

Fehlersuche 23
Fernbedienung 8
Fernbedienungstasten 14
Fernsehgerät (TV) 17, 23
Frequenzband 10

G

Gewicht 24

H

Halogenleuchten 23
Helligkeit 19, 21
Hilfe bei Problemen 24

I

Informationen über den Songtitel 14
Informationen zur CD-Quelle 13
interne Antenne 23

K

Karton 24
kein Ton 23
Kopfhörer 17, 23
Kundendienst 24

L

Lautstärke 9, 17, 18, 23
Lifestyle®-Systeme 17, 18, 19, 21

M

militärisch (24-Stunden) 19, 20
Modus TALK RADIO 10
MP3-CDs 7, 13, 14
Musikdateien, Navigieren 14
MW 10
MW-Empfang 23

N

Nachweckzeit 20
Name des Künstlers 14
Netzanschluss 6
Netzkabel 6, 10, 18, 23

P

Primäre digitale Radiosender 11

R

Radio einschalten 10
Radioalarm 15
Radiosender 10
Radiosendungen (Talk Radio) 10
Raumcode, Einstellung 19, 21
RDS 19, 20
Registrierungskarte 24
Reinigung 24
Rückseite 17

S

schnelle Einstellung 6
Schnelles Aufrufen von Sendern 10, 11
Schwacher Empfang 10, 18
schwacher MW-Empfang 23
schwacher UKW-Empfang 23
sekundäre Dienste 11
Senderfrequenz 10, 11
Senderinformationen 11, 12
Sendersignalstärke 12
Setup-Menü 19, 21

Speichern eines Radiosenders 10
Spielkonsole 17
Springen 13, 14
ständige Wiedergabequelle 20
Standort, Auswahl eines 6
Steckdose 23
Stereoeingangsanschluss 17
Stereokabel 17
Stereokopfhöreranschluss 17
Steuerung der Nachweckfunktion 16, 19
Stoppen der Weckfunktion eines Alarms 16
Strom 6
Stromausfall 6
Stromversorgung 24
Suchen nach digitalen Radiosendern 11
Systembetrieb 7
Systemeinstellmodus 22
Systemeinstellungen 7, 19, 20, 21, 22
System-Standby-Timeout 19, 21

T

Tapered Waveguide 7
Tasten gedrückt halten 8
Technische Daten 24
Ton wiederherstellen 8
Touchpad-Steuerung 8, 19, 21
Tracknummer 13

U

Uhr, Einstellen der 6
Uhranzeige 9
Uhreinstellmodus 6
Uhrzeit 6
Uhrzeitformat 6, 19, 20
UKW 10
UKW/MW-Radioempfang 10
UKW-Antenne 6, 17, 23
UKW-Empfang 6, 10, 23
Umgebungslichtbedingungen 19, 21
Ununterbrochene Wiedergabe 19

V

Versandanweisungen 24
Versandkarton 6
Voreinstellung 10, 11
Voreinstellungsnummer 10, 11

W

Waveguide-Lautsprechertechnologie 7
werkseitige Einstellung der Nachweckzeit 16
Werkseitige Einstellungen 7, 19, 22
Wiedergabemodus 13, 14

Z

Zeitinkrement 20
zur Folge haben 24
Zurücksetzen des Systems 19, 22
zweiter Raum 21





BOSE[®]
Better sound through research[®]

©2012 Bose Corporation, The Mountain,
Framingham, MA 01701-9168 USA
AM352158 Rev.00