

# sonoro

sonoroSTREAM (SO-410)

---

## Smartradio



Operating manual

sonoro audio GmbH

Nordkanalallee 94

41464 Neuss

GERMANY

Telephone: +49 2131 8834-141

Fax: +49 2131 7517-599

Email: [support@sonoro.de](mailto:support@sonoro.de)

Internet: [www.sonoro.de](http://www.sonoro.de)

## Table of contents

<b>1</b>	<b>Introduction</b> .....	<b>5</b>
1.1	Contact data.....	5
<b>2</b>	<b>For your own safety</b> .....	<b>6</b>
2.1	Symbols in this manual .....	6
2.2	Intended use .....	6
2.3	Children and persons with limited cognitive abilities.....	7
2.4	Power supply.....	7
2.5	Batteries.....	8
2.6	Transport/shipping .....	8
2.7	Ambient conditions.....	9
2.8	Operation .....	10
2.9	In case of defects .....	10
2.10	Disposal at end of useful life .....	10
<b>3</b>	<b>Getting to know your sonoroSTREAM</b> .....	<b>11</b>
3.1	Scope of delivery .....	11
3.2	Controls and ports .....	12
3.3	Technical data .....	15
3.4	Marks of approval and certificates .....	16
3.5	Declaration of Conformity.....	16
<b>4</b>	<b>Getting started</b> .....	<b>17</b>
4.1	Unpacking the device.....	17
4.2	Connecting the power supply.....	18
4.3	Inserting the battery in the remote control.....	18
4.4	Using the antennas .....	18
4.5	Performing initial setup .....	18
<b>5</b>	<b>Basic operation</b> .....	<b>20</b>
<b>6</b>	<b>Using the menus</b> .....	<b>20</b>
<b>7</b>	<b>Display icons</b> .....	<b>21</b>
<b>8</b>	<b>FM radio mode</b> .....	<b>22</b>
8.1	Operation .....	22
8.2	Setup menu .....	23
<b>9</b>	<b>DAB radio mode</b> .....	<b>23</b>
9.1	Operation .....	23
9.2	Setup menu .....	24
<b>10</b>	<b>Internet radio</b> .....	<b>25</b>
10.1	Operation .....	25
10.2	Setup menu .....	26
10.3	Station list .....	26
10.4	Using the web portal .....	27

<b>11</b>	<b>Spotify mode</b> .....	<b>28</b>
11.1	Operation.....	28
11.2	Setup menu.....	29
<b>12</b>	<b>Music player mode</b> .....	<b>30</b>
12.1	Operation.....	30
12.2	Setup menu.....	31
<b>13</b>	<b>Auxiliary input mode</b> .....	<b>32</b>
13.1	Operation.....	32
13.2	Setup menu.....	32
<b>14</b>	<b>Bluetooth audio mode</b> .....	<b>33</b>
14.1	Pairing.....	33
14.2	Operation.....	33
14.3	Setup menu.....	34
<b>15</b>	<b>Alarms</b> .....	<b>34</b>
15.1	Setting alarms.....	34
15.2	Turning the alarms on or off in standby mode.....	35
15.3	Deactivating a sounding alarm.....	35
15.4	Snooze.....	36
<b>16</b>	<b>Sleep timer</b> .....	<b>36</b>
<b>17</b>	<b>System settings</b> .....	<b>36</b>
17.1	Accessing the system settings.....	36
17.2	Equaliser.....	36
17.3	Network.....	37
17.4	Time/date.....	37
17.5	Inactive standby.....	38
17.6	Language.....	38
17.7	Factory reset.....	38
17.8	Software update.....	38
17.9	Setup wizard.....	38
17.10	Info.....	39
17.11	Backlight.....	39
17.12	Multi-room.....	39
<b>18</b>	<b>Using UNDOK™ app to control the device</b> .....	<b>40</b>
<b>19</b>	<b>Troubleshooting</b> .....	<b>42</b>
<b>20</b>	<b>Cleaning</b> .....	<b>43</b>
<b>21</b>	<b>Warranty</b> .....	<b>44</b>

---

# 1 Introduction

Thank you for purchasing a sonoroSTREAM. This operating manual and the safety instructions provide all the information required for trouble-free and safe operation of the device.

- Read the operating manual and the safety instructions in their entirety before using the device.
- Keep the operating manual for future reference.
- If you pass the device on to a third party, please provide them with the operating manual and safety instructions as well.
- Failure to follow the operating manual can result in serious injury or damage to the device.
- We assume no liability for damage resulting from failure to observe the instructions in this operating manual.

The images in this operating manual are intended to illustrate the actions necessary to operate the device.

Enjoy your device!

## 1.1 Contact data

Address	sonoro audio GmbH, Nordkanalallee 94, 41464 Neuss, GERMANY
Phone	+49 2131 8834-141
Fax	+49 2131 7517-599
E-mail	support@sonoro.de
Internet	www.sonoro.de

---

## 2 For your own safety

### 2.1 Symbols in this manual

#### Safety instructions

Important information for your safety is highlighted accordingly. Always take care to observe these instructions in order to avoid accidents and damage to the device:

#### **WARNING!**

*Indicates a potentially hazardous situation that may result in fatal or serious injury.*

#### **CAUTION!**

*Indicates a potentially hazardous situation that may result in minor or moderate injury.*

#### **NOTICE!**

*Indicates a potentially hazardous situation that may result in material and environmental damage.*

#### Helpful tips and recommendations

#### ***i***

*Highlights information and useful recommendations.*

### 2.2 Intended use

The device is intended for personal use only. It is not intended for commercial use. The device is solely intended for the following tasks:

- Playback of FM/DAB+/Internet radio and Spotify streaming service.
- Audio playback from external devices connected via AUX In or USB port.
- Audio playback from Bluetooth-enabled devices (e.g. mobile phones).
- Charging of external devices that are connected via the USB port.

Any other use is considered improper use and is prohibited. We assume no liability for damages resulting from improper use.

### **2.3 Children and persons with limited cognitive abilities**

- Do not leave the device unattended and do not use it when children or persons who are unable to judge the associated risks are nearby.
- Persons (including children) who are not able to safely operate the device due to their physical, sensory or mental capabilities, or a lack of experience or knowledge regarding the device, should not operate this device without proper supervision or instruction by a responsible person. Please keep it safely out of their reach.
- Keep batteries out of reach of children. Risk of swallowing! If you notice or suspect that someone has swallowed a battery, seek medical aid immediately.
- Remember that packaging materials should not be toyed with. Risk of suffocation!

### **2.4 Power supply**

The device is powered electrically, so there is always a risk of electric shock. As such, pay particular attention to the following instructions:

- Never touch the power plug with wet hands.
- When you want to pull the power plug from the wall outlet, always pull directly on the plug itself. Never pull on the power cable, as this could damage it.
- Ensure unobstructed access to the power outlet so that the power plug can be pulled out immediately in case of an emergency.
- Make sure that the power cable is not bent, pinched or run over. Lay the power cable in such a way that it is not a tripping hazard or within reach of children.
- Keep the device away from rain, moisture and any heat sources.
- Only operate the device if the electrical voltage indicated on the device nameplate and the power plug matches the voltage of your power outlet.
- Incorrect voltage may irreparably damage the device.
- In order to prevent fire hazards, disconnect the device completely from the power supply when you will not be using the device for a

long period of time. Do this by unplugging the power plug from the AC outlet.

- The power adapter is used as a disconnected device, the disconnect device shall remain readily accessible.
- Use only power adapter listed in this manual.

## **2.5 Batteries**

- Never attempt to recharge or open the battery. Explosion hazard!
- Never damage or warp the battery.
- Never throw batteries into an open fire or expose them to high temperatures.
- Failure to observe these guidelines may cause fluid to escape from the battery, which can cause skin irritation. In case of contact:
  - Wash off the fluid with plenty of clear water.
  - Do not rub your eyes. Instead, rinse eyes with plenty of clear water for 10 minutes and seek immediate medical attention.
- Only use batteries of the same or an equivalent type. Explosion hazard!
- Remove the batteries from the battery compartment as soon as they are empty, or if you do not intend to use the device for a long period of time.
- If the battery compartment does not close securely, stop using the product and keep it away from children.
- Take attention to the environmental aspects of battery disposal.

## **2.6 Transport/shipping**

Improper transport/shipping can lead to damage to the device's surface or the media inside it, thus preventing it from working properly.

### **Personal safety**

- Whilst driving in a vehicle, store the device in such a way that it does not endanger the occupants.

### **Preventing damage to the device**

- The front, edges and corners of the device are all vulnerable to pressure. Protect these areas to prevent them from being subjected to excessive loads. Never tilt the device over its corners or edges. Never place the device facedown.



- To transport or ship the device, please pack it in the enclosed protective cases and store it in its original packaging. Keep the original packaging for this purpose.
- If you lose the original packaging, use another box of sufficient size for transport. Fill this space with polystyrene.

### **Protecting the media inside the device**

- To avoid damage to the medium inside the device, remove it before transport/shipping.

## **2.7 Ambient conditions**

In order to ensure that the device can be operated safely, certain ambient conditions must be observed.

### **Weather, moisture and temperatures**

- Protect the device and remote control from the weather, moisture and high temperatures. Never use the device outdoors, and never place it in areas with increased exposure to sunlight.
- Protect the device from liquids. Never place objects containing liquids on or next to the device.

### **Installation location**

- Never use the device in areas with high levels of humidity. Protect it from heavy soiling, e.g. splashes of grease and uncleaned extraction air in the kitchen.
- Never place the device on or in the immediate vicinity of fire and heat sources, e.g. burning candles, stove tops or radiators.

### **Installation surface**

- Place the device on a sturdy surface to prevent severe mechanical vibrations.
- Do not place the device on surfaces into which it may sink, as this will obstruct the ventilation openings. This prevents heat from building up inside the device.

### **Ventilation**

- Set up the device in such a way that adequate ventilation is ensured in order to prevent heat from building up inside the device.
- Always keep a minimum distance of 10 cm from other objects or walls.

## 2.8 Operation

- The rubber feet of the device may produce stains on certain surfaces. Use a suitable surface.
- Do not use any media other than those specified in this manual.
- Never use any power cables other than those permitted. Using the wrong power supply will damage your device.
- To maintain the compliance with the WiFi RF exposure requirement, place the product at least 20 cm (8 inches) from nearby persons except when operating the controls.

## 2.9 In case of defects

If the device develops a defect, do not attempt to repair it on your own.

- If the power plug, adapter or power cable of this device is damaged, they must be replaced by the manufacturer or the manufacturer's customer service department to prevent risk of electric shock.
- Should any fluid enter the device, or if the device has been dropped or otherwise damaged, have it checked by an authorised dealer. Immediately disconnect the device from the power supply and contact an authorised dealer as soon as possible.

## 2.10 Disposal at end of useful life



*Do not dispose  
of in household  
waste*

Devices that are marked with this symbol (see figure) should not be disposed of in household waste. They must be returned to a collection point for the recycling of electrical and electro-technical devices. Information

regarding the disposal of old equipment can be obtained from your municipality, local waste disposal company and the store where you purchased this device. Proper disposal of old devices prevents environmental damage and does not jeopardise your health.

Batteries may contain toxic heavy metals and are subject to hazardous waste treatment. Return the batteries to a municipal collection point or have them disposed of by a specialist company.

**⚠ ENVIRONMENT!****Environmental hazard as a result of incorrect disposal!**

Incorrect disposal can be hazardous to the environment.

- Enlist authorised, specialist companies to dispose of electrical scrap and electronic components.
- If in doubt, contact your local municipal authority or specialist disposal company for information on environmentally conscious disposal.

## **3 Getting to know your sonoroSTREAM**

### **3.1 Scope of delivery**

In addition to the sonoroSTREAM itself, the following accessories are also included in the scope of delivery:

- Remote control
- One button cell (CR2025, 3 V)
- Power adapter (with power cable)
- Operating manual
- Quick Start Guide
- Spotify leaflet

## 3.2 Controls and ports

### Front view

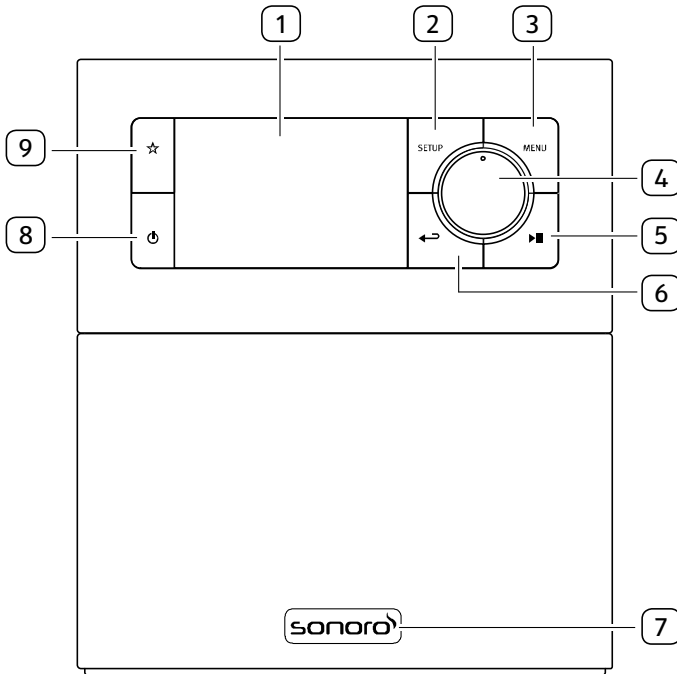

- |   |  |
|---|--|
| 1. Display  | 6. Back button (←)   |
| 2. Setup button (SETUP)                                     | 7. Infra-red sensor and ambient light sensor (behind the logo) |
| 3. Menu button (MENU)                                       | 8. Standby button (⏻)  |
| 4. Volume knob, navigation knob, OK button (press the knob) | 9. Preset button (☆)   |
| 5. Play/pause button (▶  )                                  |  |

Rear and side views

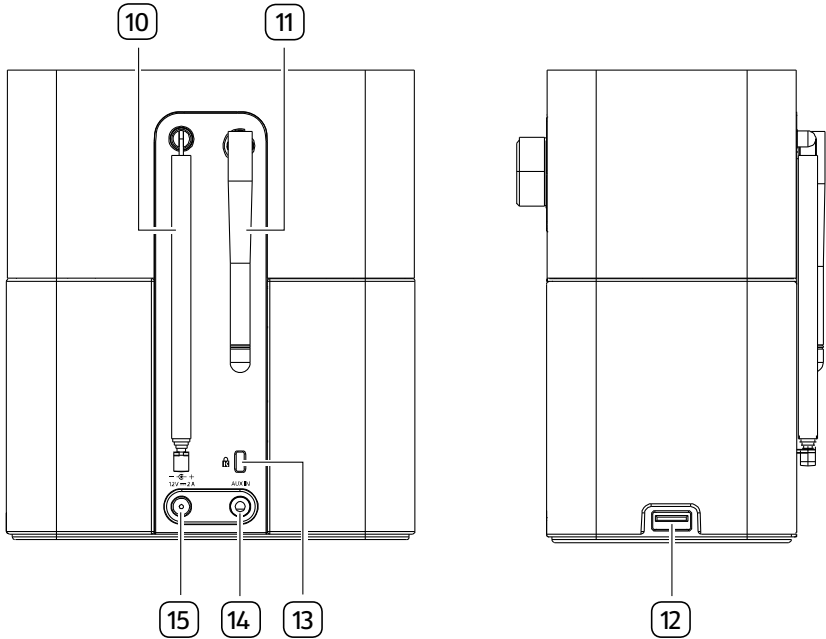

10. FM/DAB antenna

11. Wi-Fi antenna

12. USB port

13. Keylock, anti-theft port

14. Auxiliary input jack (3.5 mm)

15. DC power input jack

Remote control

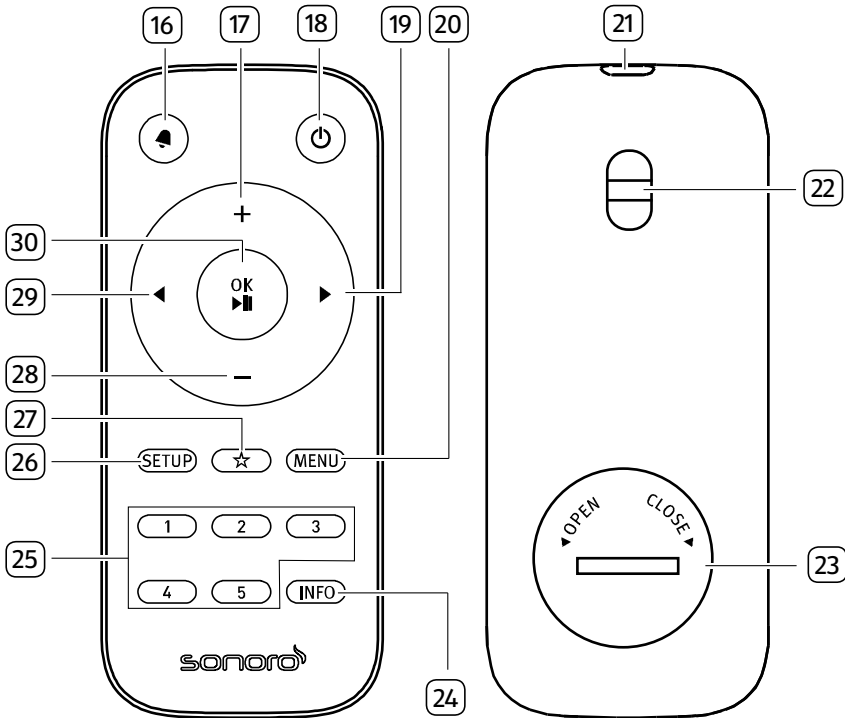

- 16. Alarm button (🔔)
- 17. Volume up button (+)\*
- 18. Standby button (⏻)
- 19. Right button (▶)\*
- 20. Menu button (MENU)

- 21. Infra-red transmitter
- 22. Strap hole
- 23. Battery compartment
- 24. Information button (INFO)
- 25. Preset station buttons (1–5)
- 26. Setup button (SETUP)
- 27. Preset button (☆)
- 28. Volume down button (-)\*
- 29. Left button (◀)\*
- 30. Play/pause button (▶||), OK button



\*Navigation buttons (◀, ▶, +, -)

### 3.3 Technical data

Specification	Value
Dimensions (W × D × H)	148.6 × 101.45 × 171.1 mm
Weight	1.113 kg
Display	2.4" TFT colour display
Frequency range FM	87.50 MHz–108.00 MHz
Frequency range DAB/DAB+	Band III, 174.928 MHz–239.200 MHz
Internet radio	More than 25,000 stations worldwide
Station presets	10 for each FM   DAB +   Internet radio
File formats	AAC, AAC+, MP3, WAV, WMA, FLAC Max. 16 bits, 2 channels, sample rate 48KHz
USB charging	Output: DC 5V $\equiv$ 2.1A
USB playback	Compatibility system: FAT 16, FAT 32 (not compatible with NTFS or other systems)
AUX-IN	Port: 3.5mm jack Sensitivity: 300 mV
Streaming	Bluetooth   Spotify   DLNA   UPnP
Network supported	IEEE 802.11 a/b/g/n, 2.4 & 5GHz bands
Encrypted key	WEP, WPA, WPA2 (PSK), WPS
Multi-room function	Maximum of 5 speakers in a group (4 client and 1 server)
AC adapter, power	Ten Pao Power Industrial Co., Ltd. Model: S024AMV1200200 Input: 100–240V ~ 50/60Hz 600mA Output: 12.0V $\equiv$ 2000mA
Battery	CR2025 (remote control)
Standby Power	< 1.0W
Network Standby	< 2.0W

### 3.4 Marks of approval and certificates

 **Bluetooth**® The Bluetooth® word mark and logos are registered trademarks owned by the Bluetooth SIG, Inc. and any use of such marks by sonoro audio GmbH is under license. Other trademarks and trade names are those of their respective owners.

 Spotify |  This product incorporates Spotify software which is subject to 3rd party licences found here: [www.spotify.com/connect/third-party-licenses](http://www.spotify.com/connect/third-party-licenses)



UPnP™ is a trademark of the UPnP™ Forum.

### 3.5 Declaration of Conformity



Product: sonoroSTREAM

Model: SO-410

Manufacturer: sonoro audio GmbH

Address: Nordkanalallee 94, 41464 Neuss, Germany

*We hereby declare that on the basis of its design and construction, the sonoroSTREAM smartradio meets the fundamental requirements of the EMC Directive 2014/30/EU, the Low Voltage Directive 2014/35/EU, the Radio Equipment Directive 2014/53/EU, the Eco Design Directive 2009/125/EC, and the Restriction of the use of certain hazardous substances in electrical and electronic equipment Directive 2011/65/EU, including any changes applicable at the time of this declaration.*



## 4 Getting started

### **WARNING!**

#### **Risk of suffocation!**

Improper handling of batteries may increase the risk of swallowing by children!

- Keep batteries out of reach of children. If you notice or suspect that someone has swallowed a battery, seek medical aid immediately.

### **NOTICE!**

#### **Risk of damage!**

Improper handling of the device may cause damage.

- Observe the correct polarity when inserting battery into the remote control.
- Always use the included power adapter.
- Only operate the device if the specified electrical voltage matches the voltage of your power outlet.

### 4.1 Unpacking the device

1. Take the device out of the packaging and check whether the device or the individual parts exhibit damages. If this is the case, do not use the device. Should you detect any damage, contact your dealer or sonoro audio GmbH customer support immediately.
2. Check to make sure that the delivery is complete (see chapter “Scope of delivery”).
3. Place the device at a suitable location (see chapter “Ambient conditions”).
4. Remove the protective film from the display.

## 4.2 Connecting the power supply

1. Insert the connector of the power adapter into the DC power input jack\* on the back of the device.
2. Insert the power plug into a wall socket.

The device is turned on.

\*Remove the protective cover before inserting the connector.

## 4.3 Inserting the battery in the remote control

1. Open the battery compartment cover on the back of the remote control by turning it anticlockwise using a small coin.
2. Insert the supplied batteries (CR2025, 3 V) with the label (+) side up.
3. Replace and close the battery compartment cover by turning the cover clockwise using a small coin.

### ***i***

*Do not block the infra-red sensor on the device and the infra-red transmitter on the remote control during use.*

## 4.4 Using the antennas

1. Detach the FM/DAB antenna from the catch on the back of the device.
2. Lift both FM/DAB antenna and Wi-Fi antenna upwards.
3. Extend the FM/DAB antenna for better reception.

## 4.5 Performing initial setup

When the device is powered on for the first time, the “Setup wizard” appears on the display. Follow the instructions below to configure some basic settings.

1. When the “Setup wizard” is displayed, press ◀ or ▶ on the remote control (or rotate the navigation knob) to select “YES” and then press OK to start the setup.



2. You are then prompted to select:

- Language (to be used in the display)
- Time format (12 or 24-hour),
- Source of auto update (Update from radio, Internet or no update).

Depending on the selection you have made, follow the instructions on the display to further set up date and time, time zone, daylight saving or wireless network. Rotate the navigation knob on the device or press the navigation buttons on the remote control to make selections and then press OK to confirm (see chapter “Using the menus”).

When update from Internet is selected, Wi-Fi connection must be first established. When entering the key of your wireless network, rotate the navigation knob on the device or press the navigation buttons on the remote control to select a character and then press OK to confirm. To delete the last entry, select [BKSP]. To cancel entering the key, select [CANCEL]. To confirm the entered key, select [OK].

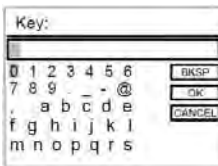



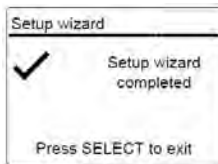

3. When “Setup wizard completed” appears, press OK to exit the setting.



***i***

*To run the setup wizard again, go to [System settings] and then select [Setup wizard] (See chapter “System settings”).*

## 5 Basic operation

To turn on,	<p>Press .</p> <p>The device starts operation from the last selected playback mode.</p>
To turn off (standby mode),	<p>Press .</p> <p>The time and date (if set) are displayed.</p> <p>The device will automatically turn off without playback and operation after 15 minutes.</p>
To select a playback mode,	<p>Press MENU once, then  or  (or rotate the navigation knob) to select a playback mode and then press OK to confirm.</p> <p>Mode sequence: FM radio &gt; DAB radio &gt; Internet radio &gt; Spotify &gt; Music player &gt; Auxiliary input &gt; Bluetooth audio</p>
To control the volume,	<p>Press + or – on the remote control or rotate the volume knob on the device.</p>

## 6 Using the menus

There are three types of menu in the device.

















- Setup menu (For specific settings in a playback mode, e.g. [Manual tune] in the FM mode)
- System settings (For general settings, e.g. time/date, language etc.)
- Main menu (For accessing the playback modes, sleep timer and alarms)

To access the menus,	<p>Press SETUP.</p> <p>Contents of the menus may differ in different playback modes.</p>
To select an option in the menus,	<p>Rotate the navigation knob on the device or press the navigation buttons on the remote control.</p>

To confirm a selection in the menus,	Press OK. (On the device, press the navigation knob)
To go back one level in the menu,	Press ◀ or ↶.

## 7 Display icons

Refer to the table below for the meanings of the display icons when they show on the display.

	Wi-Fi connection is established (with signal strength).
	Wi-Fi connection is disconnected.
	A Bluetooth device is connected.
	Alarm 1 is activated.
	Alarm 2 is activated.
	The radio station is in the preset list.
	FM RDS information is received.
	Radio signal is being received (with signal strength).
	Repeat all playback mode is active.
	Repeat one playback mode is active
	Shuffle playback mode is active.
	Repeat all and shuffle playback mode is active.
	Sleep timer is active.
	Stereo sound broadcast is available.
	Sound output is muted.
	A USB device is connected.
	Playback is paused.

## 8 FM radio mode

### 8.1 Operation

To access the FM radio mode,	Press MENU once, then ◀ or ▶ (or rotate the navigation knob) to select the FM radio mode and then press OK to confirm.
To manually tune the frequency,	Press ◀ or ▶. Or, select [Manual tune] in the setup menu and then rotate the navigation knob.
To automatically tune to the next available station,	Press and hold ◀ or ▶. Or, press the navigation knob to start the automatic tuning.
To store a radio station in the preset list,	A maximum of 10 radio stations can be stored. 1. Press and hold ☆ until the preset list is shown. 2. Press + or – (or rotate the navigation knob) to select a preset station number and then press OK to confirm.
To directly store a radio station in the preset list (1–5),	Tune to a station and then press and hold a preset station button (1–5) to directly store it in the preset list.
To recall a radio station in the preset list,	1. Press ☆. 2. Press + or – (or rotate the navigation knob) to select a radio station in the preset list and then press OK to confirm. Or, press a preset station button (1–5) to directly access a preset station (1–5).
To browse the radio station information (if available),	Press INFO repeatedly.
To mute or restore the sound output,	Press ▶  .

## 8.2 Setup menu

Press SETUP in the FM mode to access the setup menu (see chapter “Using the menus”). The following options are available and the current settings (if applicable) are marked with an asterisk (\*).

- [Manual tune]  
To enable manual tuning of frequency.
- [Scan setting]  
To decide if only stations with strong signals are scanned when performing automatic tuning.
- [System settings]  
See chapter “System settings”.
- [Main menu]  
To access other playback modes, sleep timer or alarms.

## 9 DAB radio mode

### 9.1 Operation

To access the DAB radio mode,	Press MENU once, then ◀ or ▶ (or rotate the navigation knob) to select the DAB radio mode and then press OK to confirm.
To search for DAB radio stations,	The first time you select the DAB mode, or if the station list is empty, the device will automatically perform a full scan and store all available stations in the station list.
To tune to a station,	Press ◀ or ▶.
To store a radio station in the preset list,	A maximum of 10 radio stations can be stored. <ol style="list-style-type: none"> <li>1. Press and hold ☆ until the preset list is shown.</li> <li>2. Press + or – (or rotate the navigation knob) to select a preset station number and then press OK to confirm.</li> </ol>
To directly store a radio station in the preset list (1–5),	Tune to a station and then press and hold a preset station button (1–5) to directly store it in the preset list.

<p>To recall a radio station in the preset list,</p>	<ol style="list-style-type: none"> <li>1. Press ☆.</li> <li>2. Press + or – (or rotate the navigation knob) to select a radio station in the preset list and then press OK to confirm.</li> </ol> <p>Or, press a preset station button (1–5) to directly access a preset station (1–5).</p>
<p>To browse the radio station information* (if available),</p>	<p>Press INFO repeatedly.</p>
<p>To mute or restore the sound output,</p>	<p>Press ►  .</p>

\*DAB information (if available) includes: Station name, Dynamic Label Segment (DLS), Signal strength, Program type (PTY), Ensemble Name, Frequency, Signal error rate, Bit rate and audio status, Codec, and Time and date.

## 9.2 Setup menu

Press SETUP in the DAB mode to access the setup menu (see chapter “Using the menus”). The following options are available and the current settings (if applicable) are marked with an asterisk (\*).

- [Station list]
  - To display all available stations.
- [Scan]
  - To scan and store all available stations.
- [Manual tune]
  - To manually tune the frequency. The list of available digital radio ensembles is shown.
- [Prune invalid]
  - To remove all invalid stations from the station list.
- [DRC]
  - Some DAB broadcasts offer dynamic range compression (DRC). Compressing the dynamic range of a radio signal can increase the volume of quiet sounds and reduce the volume of loud sounds. You can select high, low or off level. High level is recommended for noisy environment.



- [Station order]
 

To define how the stations are listed when browsing the station list.  
Options are:

  - [Alphanumeric]: Arrange the stations in alphabetical order,
  - [Ensemble]: List groups of stations that are broadcast together on the same ensemble, and
  - [Valid]: List valid stations first, then off-air stations.
- [System settings]
 

See chapter “System settings”.
- [Main menu]
 

To access other playback modes, sleep timer or alarms.

## 10 Internet radio

### 10.1 Operation

Wi-Fi Internet connection must be first established to use the Internet radio (see chapters “Performing initial setup” and “Network”).

To access the Internet radio mode,	<p>Press MENU once, then ◀ or ▶ (or rotate the navigation knob) to select the Internet radio mode and then press OK to confirm.</p> <p>The device starts connecting to the previously connected network and then the last listened station.</p>
To tune to a radio station or podcast,	See chapter “Station list”.
To store a radio station in the preset list,	<p>A maximum of 10 radio stations can be stored.</p> <ol style="list-style-type: none"> <li>1. Press and hold ☆ until the preset list is shown.</li> <li>2. Press + or – (or rotate the navigation knob) to select a preset station number and then press OK to confirm.</li> </ol>
To directly store a radio station in the preset list (1–5),	Tune to a station and then press and hold a preset station button (1–5) to directly store it in the preset list.

To recall a radio station in the preset list,	<ol style="list-style-type: none"> <li>1. Press ☆.</li> <li>2. Press + or – (or rotate the navigation knob) to select a radio station in the preset list and then press OK to confirm.</li> </ol> <p>Or, press a preset station button (1–5) to directly access a preset station (1–5).</p>
To browse the station information* (if available),	Press INFO repeatedly.
To mute or restore the sound output,	Press ►  .

\*Station information (if available) includes: Artist and track name, Station description, Station genre and location, Signal reliability, Codec and sampling rate, Playback buffer, and Date.

## 10.2 Setup menu

Press SETUP in the Internet radio mode to access the setup menu (see chapter “Using the menus”). The following options are available and the current settings (if applicable) are marked with an asterisk (\*).

- [Last listened]
  - To tune to your last listened radio stations.
- [Station list]
  - To tune to any available Internet radio stations (See chapter “Station list”).
- [System settings]
  - See chapter “System settings”.
- [Main menu]
  - To access other playback modes, sleep timer or alarms.

## 10.3 Station list

The following menus and sub-menus are available in the [Station list]:

- [My Favourites]
  - To browse and tune to the Internet radio stations that you have added to “My favourites” on the web portal (See chapter “Using the web portal”).

- [Local (name of your location)]  
To browse and tune to any radio stations available in your area. The stations are grouped into several categories.
- [Stations]
  - [Location]: To browse and tune to radio stations by location.
  - [Genre]: To browse and tune to radio stations by genre.
  - [Search stations]: To search for any available radio stations by entering keywords.
  - [Popular stations]: To browse and tune to the most popular Internet radio stations.
  - [New stations]: To browse and tune to the latest Internet radio stations.
- [Podcasts]
  - [Location]: To browse and tune to podcasts by location.
  - [Genre]: To browse and tune to podcasts by genre.
  - [Search podcasts]: To search for any available podcasts by entering keywords.
- [My Added Stations]  
To browse and tune to the radio stations that you have added to “My added stations” on the web portal (See chapter “Using the web portal”).
- [Help]
  - [Get access code]: To get the access code of the device.
  - [FAQ]: To get help when the Internet radio does not work properly.

## 10.4 Using the web portal

The Frontier Silicon Internet Radio portal website allows you to organise your “My favourites” and add new Internet radio stations on a computer. To do so, you need to first register at the web portal.

1. In the Internet radio mode, press SETUP and then go to [Station list] > [Help] > [Get access code]. Write down the access code.

2. Go to [www.wifiradio-frontier.com](http://www.wifiradio-frontier.com) on the web browser of your computer.
3. Register a new account with the access code.
4. Following the instructions in the web portal, use the “My favourites” and “My added stations” features to add radio stations.

The added stations in “My favourites” can be accessed through [My favourites] in the Internet radio mode of the device.

The added stations in “My added stations” can be accessed through [My added stations] in the Internet radio mode of the device.

## 11 Spotify mode

### *i*

*To play back music available from “Spotify”, you need to install the “Spotify” application onto your mobile phone, set up an account and purchase the premium version (fee-charging). Also your mobile phone must be registered in the same Wi-Fi network as this device.*

*For the most up-to-date instructions on how to set up Spotify: [www.spotify.com/connect](http://www.spotify.com/connect)*

### 11.1 Operation

Your mobile phone with Spotify must be registered in the same Wi-Fi network as the device.

To access the Spotify mode,	Press MENU once, then ◀ or ▶ (or rotate the navigation knob) to select the Spotify mode and then press OK to confirm.
To select an item (song, album etc.) and start playback in Spotify,	Use the Spotify application on your mobile phone to browse and select a playback item.
To play back Spotify through the device,	Select the speaker symbol (🔊) next to the playback item on Spotify. Then select “sonoroSTREAM” from the list of available devices.

To pause or resume playback,	Press ►  .
To skip to the previous or next playback item,	Press ◀ or ▶.
To store a playback item in the preset list,	<p>A maximum of 10 playback items can be stored.</p> <ol style="list-style-type: none"> <li>1. Press and hold ☆ until the preset list is shown.</li> <li>2. Press + or – (or rotate the navigation knob) to select a preset item number and then press OK to confirm.</li> </ol>
To directly store a playback item in the preset list (1–5),	Select a playback item and then press and hold a preset station button (1–5) to directly store it in the preset list.
To recall a playback item in the preset list,	<ol style="list-style-type: none"> <li>1. Press ☆.</li> <li>2. Press + or – (or rotate the navigation knob) to select a playback item in the preset list and then press OK to confirm.</li> </ol> <p>Or, press a preset station button (1–5) to directly access a preset playback item (1–5).</p>
To browse the information (if available) of the playback item,	Press INFO repeatedly.

## 11.2 Setup menu

Press SETUP in the Spotify mode to access the setup menu (see chapter “Using the menus”). The following options are available and the current settings (if applicable) are marked with an asterisk (\*).

- [System settings]
  - See chapter “System settings”.
- [Main menu]
  - To access other playback modes, sleep timer or alarms.

## 12 Music player mode

### NOTICE!

#### Risk of damage!

Improper handling of the device may cause damage.







- Do not connect the device directly to the USB port of a computer or other external storage media such as external hard disk.

### *i*

*The music player mode can play back audio files stored on a connected USB memory stick or from a media server (UPnP) sharing the same Wi-Fi network with the device.*

### 12.1 Operation

To access the Music player mode,	Press MENU once, then ◀ or ▶ (or rotate the navigation knob) to select the music player mode and then press OK to confirm.
To play back audio files stored on a USB memory stick,	Connect the USB memory stick to the USB port* of the device. Then press SETUP and select [USB playback] from the setup menu (see chapter “Setup menu” on next page). *Remove the protective cover before connecting the USB memory stick.
To pause or resume playback,	Press ▶  .
To skip to the previous or next audio file,	Press ◀ or ▶.
To quickly search backward or forward within an audio file,	During playback, press and hold ◀ or ▶.

To add an audio file to “My playlist”,	Press and hold  or the navigation knob when the file is highlighted in the selection menu.
To select a playback mode,	Press  repeatedly. <ul style="list-style-type: none"> <li>▪  = Repeat all</li> <li>▪  = Repeat one</li> <li>▪  = Shuffle</li> <li>▪  = Repeat all and shuffle</li> </ul>
To browse the information (if available ) of the audio file,	Press INFO repeatedly.

## 12.2 Setup menu

Press SETUP in the music player mode to access the setup menu (see chapter “Using the menus”). The following options are available and the current settings (if applicable) are marked with an asterisk (\*).

- [Shared media]
  - To search for audio files on the Wi-Fi network.
  - Once a media server has been found, a selection menu will show for selection of audio files for playback from the device.
- [USB playback]
  - To search for audio files on the connected USB memory stick.
  - Once a USB memory stick has been found, a selection menu will show for selection of audio files for playback from the device.
- [My playlist]
  - To browse and play back audio files stored in “My playlist”.
- [Repeat play]
  - To turn on or off the repeat playback mode of the current folder/playlist.
- [Shuffle play]
  - To turn on or off the shuffle playback mode of the current folder/playlist.

- [Clear my playlist]  
To clear entries from “My playlist”.
- [Prune servers]  
If this setting is set to “YES”, inactive media servers will be displayed. You can then select a media server and “wake it up” (WOL “wake on LAN” function) in order to play back audio files from the device.
- [System settings]  
See chapter “System settings”.
- [Main menu]  
To access other playback modes, sleep timer or alarms.

## 13 Auxiliary input mode

### 13.1 Operation

Your external player (e.g. mp3 player) must be connected to the auxiliary input jack\* of the device through an audio cable (with 3.5 mm connector, not supplied).

To access the auxiliary input mode,	Press MENU once, then ◀ or ▶ (or rotate the navigation knob) to select the auxiliary input mode and then press OK to confirm.
To start and control playback,	Perform all playback operations on the external player.
To mute or restore the sound output,	Press ►  .

\*Remove the protective cover before connecting the external player.

### 13.2 Setup menu

Press SETUP in the auxiliary input mode to access the setup menu (see chapter “Using the menus”). The following options are available and the current settings (if applicable) are marked with an asterisk (\*).

- [System settings]  
See chapter “System settings”.
- [Main menu]  
To access other playback modes, sleep timer or alarms.



## 14 Bluetooth audio mode

The device can connect to Bluetooth-enabled players (e.g. mobile phone) within a range of approximately 10 meters (30 feet).

### 14.1 Pairing

1. Press MENU once, then ◀ or ▶ (or rotate the navigation knob) to select the Bluetooth audio mode and then press OK to confirm.

The smaller Bluetooth icon (📶) is blinking, indicating that the device is ready for pairing.

2. On your Bluetooth-enabled player, turn on the Bluetooth function and search for available Bluetooth devices.
3. Select “sonoroSTREAM” in the list of available Bluetooth devices to start pairing.

The Bluetooth icon (📶) stops blinking when pairing is complete.

### 14.2 Operation

To access the Bluetooth audio mode,	Press MENU once, then ◀ or ▶ (or rotate the navigation knob) to select the Bluetooth audio mode and then press OK to confirm.
To start playback,	Select an audio file from your Bluetooth-enabled player and start playback.
To pause or resume playback,	Press ▶  .
To skip to the previous or next audio file,	Press ◀ or ▶.
To disconnect the Bluetooth connection,	<ul style="list-style-type: none"> <li>▪ Switch to another playback mode, or</li> <li>▪ Select [BT disconnect] from the setup menu (see below), or</li> <li>▪ Press and hold ☆.</li> </ul>

## 14.3 Setup menu

Press SETUP in the Bluetooth audio mode to access the setup menu (see chapter “Using the menus”). The following options are available and the current settings (if applicable) are marked with an asterisk (\*).

- [BT disconnect]  
To disconnect the Bluetooth connection.
- [System settings]  
See chapter “System settings”.
- [Main menu]  
To access other playback modes, sleep timer or alarms.

# 15 Alarms

## 15.1 Setting alarms

You can set up two alarms.

1. Press and hold  to access the alarm setting mode.

Alternatively, press SETUP in any playback mode and then select [Main menu] and then [Alarms].

You may also access the alarm setting mode when the device is in the standby (off) mode. To do so, press and hold  or press SETUP.

2. Select the alarm you want to set (Alarm 1 or 2) and then press OK.
3. The following options show for setting the alarm. Rotate the navigation knob or press the navigation buttons to perform the settings (see chapter “Using the menus”).

- [Enable]  
To turn on or off and set frequency of the alarm. The following options are available:
  - [Off]: To deactivate the alarm.
  - [Daily]: The alarm activates everyday.
  - [Once]: The alarm activates once only.
  - [Weekends]: The alarm activates on Saturdays and Sundays.
  - [Weekdays]: The alarm activates from Monday to Friday.

- [Time]  
To set the alarm time.
- [Mode]  
To select the alarm sound source. The following options are available:
  - [Buzzer]
  - [Internet radio]
  - [DAB]
  - [FM]
- [Preset]  
To select the last listened station or a preset station as the alarm sound source. This only shows when Internet radio, DAB or FM is selected in [Mode].
- [Volume]  
To set the volume of the alarm sound.
- [Save]  
To save the current settings.

Once [Save] is selected, the alarm settings will be stored. If an alarm is activated, the corresponding alarm icon (🔔🔔) will show.

## 15.2 Turning the alarms on or off in standby mode

- When the device is in the standby (off) mode, press 🔔 repeatedly to cycle through the alarm on or off settings.

Press of 🔔	Alarm 1	Alarm 2
1×	On	Off
2×	Off	On
3×	On	On
4×	Off	Off

- When an alarm is turned on, the corresponding alarm icon (🔔🔔) will show.

## 15.3 Deactivating a sounding alarm

- Press 🔌 or 🔔 to stop a sounding alarm.

## 15.4 Snooze

- To temporarily silence (default: 10 min) a sounding alarm, press ►|| or the navigation knob.
- Press + or – (or rotate the navigation knob) to change the snooze period (5, 10, 15 or 30 min).
- During the snooze period, the alarm icon will blink and the remaining snooze time will show.
- To cancel the snooze function, press ⏻ or 🔔.

## 16 Sleep timer

The sleep timer sets the duration of time before the device turns off automatically.

1. Press SETUP in any playback mode and then select [Main menu] and then [Sleep].
2. Press + or – (or rotate the navigation knob) to select a sleep timer (5, 10, 15, 30, 45, 60, 90, 105 or 120 min).
3. Press OK to confirm the selection.

When the sleep timer is active, the sleep timer icon (🕒) and the remaining time will show. To cancel the sleep timer, press ⏻.

## 17 System settings

### 17.1 Accessing the system settings

- Press SETUP in any playback mode and then select [System settings].
- Refer to the chapters below for details of each setting option. The current settings (if applicable) are marked with an asterisk (\*).
- See chapter “Using the menus” for browsing and making selections in the system settings.

### 17.2 Equaliser

- Select one of the sound equaliser options including: [Normal], [Bath], [Jazz], [Rock], [Movie], [Classic], [Pop], [News], [My EQ] and [My EQ profile setup].
- [My EQ profile setup] allows you to set your own bass and treble levels.

---

## 17.3 Network

- [Network wizard]  
To establish network connection.
- [PBC Wlan setup]  
Select this option if your wireless router supports both WPS and PBC setup methods.
- [View settings]  
To view the current network information.
- [Wlan region]  
To select a Wlan region.
- [Manual settings]  
Under the [Wireless] option, select [DHCP enable] to allocate IP address automatically or [DHCP disable] to do it manually.
- [NetRemote PIN setup]  
To set up a NetRemote PIN.
- [Network profile]  
To display a list of networks saved by the device.
- [Clear network settings]  
To clear all network settings.
- [Keep network connected]  
To keep the network connected. This allows you to wake the device from standby using a remote app.

## 17.4 Time/date

- [Set Time/Date]  
To set time and date.
- [Auto update]  
To select a source (Radio, Internet network or no update) for automatic time update.  
  
If you are updating time from a source (Radio – FM/DAB), the daylight saving setting has no effect.

If you are updating time from the Internet network, set your time zone.

- [Set format]  
To set 12 or 24-hour time format.
- [Set timezone]  
To set a time zone.
- [Daylight savings]  
To enable or disable daylight saving time.

### **17.5 Inactive standby**

- This option sets the duration of time before the device turns off automatically. Options include: Off, 2, 4, 5 and 6 hours.

### **17.6 Language**

- This option sets the menu language. Options include: English, German, Danish, Spanish, French, Italian, Dutch, Norwegian, Polish, Portuguese, Finnish, Swedish and Turkish.

### **17.7 Factory reset**

- This option clears all user-defined settings and replaces them with the original default settings.

### **17.8 Software update**

- [Auto-check setting]  
To set to periodically check for update.
- [Check now]  
To check for update immediately.

If a new software is available, the device will ask if you want to proceed with an update.

Before software upgrade, make sure that the device is connected to a stable power connection. Disconnecting power during a software update may damage the device.

### **17.9 Setup wizard**

- To perform initial setup (see chapter “Performing initial setup”).

---

## 17.10 Info

- This shows the current software version, spotify version, radio ID and friendly name.

## 17.11 Backlight

- [Dimmer level]

To select the brightness level of the display. Options include: [High], [Medium], [Low] or [Auto].

If [Auto] is selected, the brightness level is automatically adjusted according to the ambient light sensor at the front of the device.

## 17.12 Multi-room

Your device can be used with other compatible products as part of a multi-room system. Products under the same Wi-Fi network and synchronised in the same multi-room group can play the same content around your home. You may also create multiple groups for different areas of the home or for different users.

You can configure the multi-room groups in the system settings with the following options:

- [View details]

To view your current multi-room status:

- [Ungrouped]: The device is not part of a group.
- [Server]: The device sends audio content to other group members.
- [Client]: The device receives audio content from another product in the group.

- [Create new group]

To create a new multi-room group.

- [Add to group]

To add other compatible products to a current multi-room group.

- [List current clients]

To view the list of compatible products receiving audio contents from the device.

- [Leave group]  
To remove compatible products from a multi-room group.
- [Dissolve group]  
To dissolve a multi-room group. Each product in the group will then be operated individually.

## 18 Using UNDOK™ app to control the device

The device is compatible with the Frontier Silicon's UNDOK™ app. The app offers comprehensive remote control functionality for FS based audio modules with an iOS or Android smart device.

To install and use the UNDOK™ app:

1. Download the UNDOK™ app from “App Store” or “Google play” and install it on your iOS or Android smart device.



2. Connect your smart device to the same Wi-Fi network as the device.
3. Launch the UNDOK™ app on your smart device. The app will search for compatible audio systems. You may also tap on “Set up audio system” to start searching for audio systems.

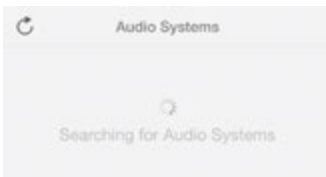

4. Select “sonoroSTREAM” from the list of available audio systems.

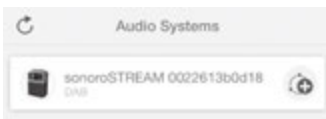



5. Control the device through the UNDOK™ app.

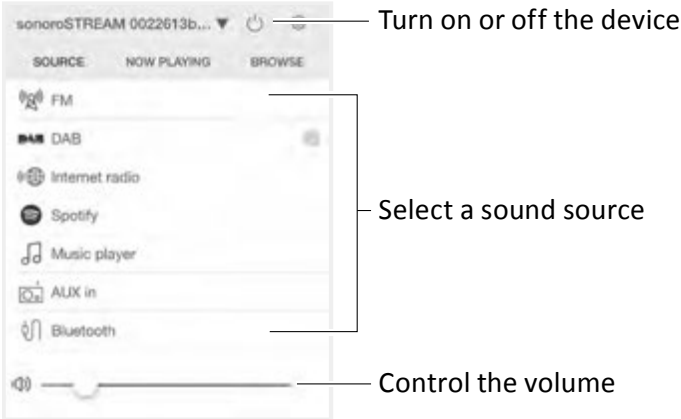

Your device can be used with other compatible products as part of a multi-room system. You can use the UNDOK™ app to manage the multi-room groups. To do so:

1. Tap on the edit group icon (ⓘ) in the list of available audio systems.



2. Add or remove the device to or from multi-room groups, change a group name or delete a group as required.

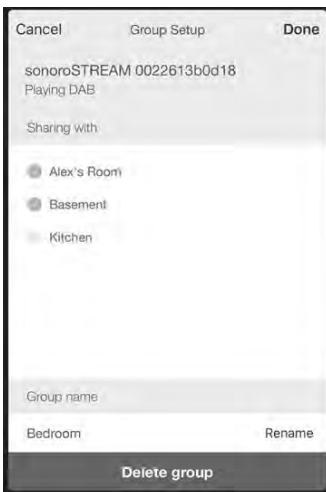

## 19 Troubleshooting

Malfunctions can occur with any electrical equipment. This is not necessarily due to a device defect. As such, you should check the following table to see if you can eliminate the problem yourself.

Malfunction	Possible cause	Solution
No power	Power cable is not properly connected.	Connect the power cable properly.
No response from the device	There is an error in the device.	Disconnect and reconnect the power plug. Then turn the device on again.
Remote control does not work, or only works sporadically	Distance to the device is too large.	Reduce the distance between the remote control and device.
	Battery is empty.	Replace the battery.
No sound or poor sound	Sound is turned off.	Adjust the volume.
	Device is not set to the correct playback mode.	Select another playback mode.
	FM/DAB or Internet reception is poor.	Extend/adjust the FM/DAB antenna or check the Wi-Fi connection.
	There is radio interference.	Keep the device away from other electronic devices.
Alarm does not work.	Alarm is not activated.	Activate the alarm.
	Alarm volume is set too low.	Increase the alarm volume.
Insufficient Wi-Fi signal strength	The router is too far or blocked.	Place the device closer to the router or adjust the position of the Wi-Fi antenna.

Malfunction	Possible cause	Solution
Cannot connect to your Wi-Fi network	Router is not switched on or working properly.	Switch on your router or check the router conditions.
	Setup method is incorrect.	Check if your router supports WPS and uses the correct setup method (PBC or PIN).
		Configure the Wi-Fi settings again.
Internet radio station does not work sometimes.	Some stations only support a limited number of listeners.	Try again later.
	Station is not broadcasting.	Try again later.
Some Internet radio stations disappear from the station list.	The station is removed from the list when it stops broadcasting.	Check again later. If the station broadcasts again, it will be brought back to the list.

## 20 Cleaning

### NOTICE!

#### **Material damage due to improper cleaning!**

Improper cleaning can result in damage to the device or cause certain functions to stop working.

- Never use abrasive or solvent-based cleaning agents, as these may damage the surface of the device.
- Never use hot or compressed air to dry the device.
- The edges and corners of the device are vulnerable to pressure. Protect these areas to prevent them from being subjected to excessive pressure.

### **Cleaning off fingerprints and light soiling**

- Clean the device only from the outside with a soft, dry cloth.

### **Cleaning off heavy soiling**

- Clean the device only from the outside with a slightly damp cloth and then dry the device with a soft, dry cloth.

## **21 Warranty**

When submitting warranty claims, the following applies without restricting your legal rights:

- Warranty claims can only be asserted within a period of max. 2 years (1 year in North America and Australia), calculated from the date of purchase.
- sonoro audio GmbH shall, at its own discretion, repair or replace the device free of charge any defects caused by material or manufacturing defects within the warranty period.
- In case of a complaint, please contact our customer service department. You can find contact details under “Contact data” or at [www.sonoro.de](http://www.sonoro.de).
- No new warranty period begins following repair or replacement of the device. The warranty period of 2 years (1 year in North America and Australia) from date of purchase remains applicable.
- Excluded from the warranty are batteries, damage caused by improper use, normal wear and tear, as well as defects which only minimally affect the value or usability of the device. The warranty also expires in case of any modifications not made by our authorised service centre.





# sonoro

sonoroSTREAM (SO-410)

---

## Smartradio



**Bedienungsanleitung**

sonoro audio GmbH

Nordkanalallee 94

41464 Neuss

DEUTSCHLAND

Telefon: +49 2131 8834-141

Fax: +49 2131 7517-599

E-Mail: [support@sonoro.de](mailto:support@sonoro.de)

Internet: [www.sonoro.de](http://www.sonoro.de)



# 1 Répertoire - Sommario - Tartalom - Kazalo -

## Inhalt

<b>1</b>	<b>Einleitung</b> .....	<b>5</b>
1.1	Kontaktdaten .....	5
<b>2</b>	<b>Für Ihre Sicherheit</b> .....	<b>6</b>
2.1	Symbole in dieser Anleitung .....	6
2.2	Bestimmungsgemäßer Gebrauch .....	6
2.3	Kinder und Personen mit eingeschränkten kognitiven Fähigkeiten .....	7
2.4	Stromversorgung .....	7
2.5	Batterien .....	8
2.6	Transport/Versand .....	8
2.7	Umgebungsbedingungen .....	9
2.8	Betrieb .....	10
2.9	Im Falle von Mängeln .....	10
2.10	Entsorgung am Ende der Nutzungsdauer .....	11
<b>3</b>	<b>Kennenlernen Ihres sonoroSTREAM</b> .....	<b>12</b>
3.1	Lieferumfang .....	12
3.2	Bedienelemente und Anschlüsse .....	13
3.3	Technische Daten .....	16
3.4	Prüfzeichen und Zertifikate .....	17
3.5	Konformitätserklärung .....	17
<b>4</b>	<b>Erste Schritte</b> .....	<b>18</b>
4.1	Auspacken des Geräts .....	18
4.2	Anschließen der Stromversorgung .....	19
4.3	Einlegen der Batterie in die Fernbedienung .....	19
4.4	Verwenden der Antennen .....	19
4.5	Erstmalige Einrichtung .....	19
<b>5</b>	<b>Grundlegende Bedienung</b> .....	<b>21</b>
<b>6</b>	<b>Verwenden der Menüs</b> .....	<b>22</b>
<b>7</b>	<b>Symbole auf dem Display</b> .....	<b>22</b>
<b>8</b>	<b>FM-Radio-Modus</b> .....	<b>23</b>
8.1	Verwendung .....	23
8.2	Einrichtungsmenü .....	24
<b>9</b>	<b>DAB-Radio-Modus</b> .....	<b>25</b>
9.1	Verwendung .....	25
9.2	Einrichtungsmenü .....	26
<b>10</b>	<b>Internetradio</b> .....	<b>27</b>
10.1	Verwendung .....	27

10.2	Einrichtungsmenü.....	29
10.3	Senderliste .....	29
10.4	Verwenden des Webportals .....	30
<b>11</b>	<b>Spotify-Modus .....</b>	<b>31</b>
11.1	Verwendung.....	31
11.2	Einrichtungsmenü.....	32
<b>12</b>	<b>Musikplayermodus .....</b>	<b>33</b>
12.1	Verwendung.....	33
12.2	Einrichtungsmenü.....	34
<b>13</b>	<b>Hilfseingangsmodus.....</b>	<b>36</b>
13.1	Verwendung.....	36
13.2	Einrichtungsmenü.....	36
<b>14</b>	<b>Bluetooth-Audiomodus.....</b>	<b>37</b>
14.1	Kopplung .....	37
14.2	Verwendung.....	37
14.3	Einrichtungsmenü.....	38
<b>15</b>	<b>Alarme.....</b>	<b>38</b>
15.1	Einstellen von Alarmen.....	38
15.2	Ein- oder Ausschalten der Alarme im Standby-Modus....	40
15.3	Ausschalten eines ertönenden Alarms.....	40
15.4	Snooze (Schlummern) .....	40
<b>16</b>	<b>Sleep-Timer (Schlaffunktion).....</b>	<b>41</b>
<b>17</b>	<b>Systemeinstellungen .....</b>	<b>41</b>
17.1	Zugreifen auf die Systemeinstellungen .....	41
17.2	Equalizer.....	41
17.3	Netzwerk.....	41
17.4	Uhrzeit/Datum .....	42
17.5	Inaktives Standby.....	43
17.6	Sprache .....	43
17.7	Werkseinstellungen .....	43
17.8	Softwareaktualisierung .....	43
17.9	Einrichtungsassistent.....	43
17.10	Info .....	44
17.11	Hintergrundbeleuchtung des Displays .....	44
17.12	Mehrraumfunktion .....	44
<b>18</b>	<b>Verwenden der App UNDOK™ zum Bedienen des Geräts .....</b>	<b>45</b>
<b>19</b>	<b>Fehlersuche und -beseitigung.....</b>	<b>47</b>
<b>20</b>	<b>Reinigung.....</b>	<b>49</b>
<b>21</b>	<b>Gewährleistung.....</b>	<b>50</b>

# 1 Einleitung

Vielen Dank für den Kauf des sonoroSTREAM. Diese Bedienungsanleitung und die darin enthaltenen Sicherheitshinweise liefern Ihnen alle erforderlichen Informationen für den störungsfreien und sicheren Gebrauch des Geräts.

- Lesen Sie die Bedienungsanleitung und die Sicherheitshinweise, bevor Sie das Gerät in Betrieb nehmen.
- Bewahren Sie die Bedienungsanleitung auf, um auch in Zukunft darauf zurückgreifen zu können.
- Wenn Sie das Gerät an eine andere Person weitergeben, legen Sie bitte die Bedienungsanleitung und die Sicherheitshinweise bei.
- Nichtbefolgen der Bedienungsanleitung kann schwere Verletzungen oder Geräteschäden zur Folge haben.
- Wir übernehmen keine Haftung für Schäden, die aus einem Nichtbefolgen der Anweisungen in dieser Bedienungsanleitung resultieren.

Die Bilder in dieser Bedienungsanleitung illustrieren die zur Bedienung des Geräts erforderlichen Aktionen.

Wir wünschen Ihnen viel Freude mit dem Gerät!

## 1.1 Kontaktdaten

Anschrift	sonoro audio GmbH, Nordkanalallee 94, 41464 Neuss, DEUTSCHLAND
Telefon	+49 2131 8834-141
Fax	+49 2131 7517-599
E-Mail	support@sonoro.de
Internet	www.sonoro.de

## 2 Für Ihre Sicherheit

### 2.1 Symbole in dieser Anleitung

#### Sicherheitshinweise

Wichtige Informationen für Ihre Sicherheit sind entsprechend hervorgehoben. Befolgen Sie stets diese Anweisungen, um Unfälle und Geräteschäden zu vermeiden:

#### **WARNUNG!**

*Weist auf eine potenziell gefährliche Situation hin, die zu schweren oder tödlichen Verletzungen führen kann.*

#### **VORSICHT!**

*Weist auf eine potenziell gefährliche Situation hin, die zu leichten oder mittelschweren Verletzungen führen kann.*

#### **HINWEIS!**

*Weist auf eine potenziell gefährliche Situation hin, die zu Material- oder Umweltschäden führen kann.*

#### Hilfreiche Tipps und Empfehlungen

#### *i*

*Hebt Informationen und nützliche Empfehlungen hervor.*

### 2.2 Bestimmungsgemäßer Gebrauch

Das Gerät ist ausschließlich für den Eigengebrauch vorgesehen. Es ist nicht für den gewerblichen Gebrauch vorgesehen. Das Gerät darf ausschließlich für die folgenden Zwecke verwendet werden:

- Wiedergabe von FM-/DAB+/-/Internetradio und des Streamingdienstes Spotify
- Audiowiedergabe von externen Geräten, die mit dem AUX-In- oder USB-Anschluss verbunden sind
- Audiowiedergabe von Bluetooth-fähigen Geräten (z. B. Mobiltelefone)

- Laden von externen Geräten, die mit dem USB-Anschluss verbunden sind

Jeder andere Gebrauch wird als unsachgemäße Verwendung angesehen und ist untersagt. Wir übernehmen keine Haftung für Schäden, die aus unsachgemäßer Verwendung resultieren.

### **2.3 Kinder und Personen mit eingeschränkten kognitiven Fähigkeiten**

- Lassen Sie das Gerät nicht unbeaufsichtigt und verwenden Sie es nicht, wenn sich Kinder oder Personen in der Nähe befinden, die nicht in der Lage sind, die damit verbundenen Risiken einzuschätzen.
- Personen (einschließlich Kinder), die aufgrund ihrer physischen, sensorischen oder geistigen Fähigkeiten oder mangels Erfahrung oder mangels Wissen in Bezug auf das Gerät nicht in der Lage sind, es sicher zu bedienen, sollten das Gerät nur unter Aufsicht oder Anleitung einer für sie verantwortlichen Person verwenden. Bewahren Sie das Gerät sicher außerhalb der Reichweite dieser Personen auf.
- Bewahren Sie Batterien außerhalb der Reichweite von Kindern auf. Gefahr des Verschluckens! Wenn Sie bemerken oder den Verdacht haben, dass eine Person eine Batterie verschluckt hat, konsultieren Sie sofort einen Arzt.
- Verpackungsmaterial ist kein Spielzeug. Gefahr des Ersticken!

### **2.4 Stromversorgung**

Da das Gerät mit elektrischer Energie betrieben wird, besteht grundsätzlich die Gefahr eines Stromschlags. Beachten Sie daher besonders die folgenden Anweisungen:

- Berühren Sie den Netzstecker niemals mit feuchten Händen.
- Ziehen Sie den Netzstecker immer nur direkt am Stecker aus der Steckdose. Ziehen Sie nicht am Stromkabel, da es beschädigt werden könnte.
- Stellen Sie ungehinderten Zugang zur Steckdose sicher, sodass der Netzstecker im Notfall sofort herausgezogen werden kann.
- Das Stromkabel darf nicht abgeknickt oder eingeklemmt sein und es darf nicht darauf getreten werden. Verlegen Sie das Stromkabel so, dass keine Stolpergefahr besteht und es sich außerhalb der Reichweite von Kindern befindet.

- Schützen Sie das Gerät vor Regen und halten Sie es von Feuchtigkeit und Wärmequellen fern.
- Bedienen Sie das Gerät nur, wenn die auf dem Typenschild des Geräts und auf dem Netzstecker angegebene elektrische Spannung mit der Spannung Ihrer Steckdose übereinstimmt.
- Durch eine falsche Spannung kann das Gerät irreparabel beschädigt werden.
- Zur Vorbeugung von Brandgefahren trennen Sie das Gerät vollständig von der Stromversorgung, wenn Sie es für einen längeren Zeitraum nicht verwenden. Ziehen Sie dazu den Netzstecker aus der AC-(Wechselstrom-)Steckdose.
- Der Netzadapter wird als Trennvorrichtung verwendet, die Trennvorrichtung muss leicht zugänglich bleiben.

## **2.5 Batterien**

- Versuchen Sie nicht, die Batterie aufzuladen oder zu öffnen. Explosionsgefahr!
- Beschädigen oder verformen Sie die Batterie nicht.
- Werfen Sie Batterien nicht in offenes Feuer und setzen Sie sie keinen hohen Temperaturen aus.
- Nichtbefolgen dieser Anweisungen kann dazu führen, dass Flüssigkeit aus der Batterie austritt, die Hautreizungen verursachen kann. Bei Kontakt:
  - Flüssigkeit mit viel klarem Wasser abspülen.
  - Augen nicht reiben. Augen 10 Minuten mit viel klarem Wasser spülen und sofort einen Arzt konsultieren.
- Nur Batterien vom selben oder gleichwertigen Typ verwenden. Explosionsgefahr!
- Entnehmen Sie die Batterien aus dem Batteriefach, sobald sie leer sind oder wenn Sie das Gerät für einen längeren Zeitraum nicht verwenden werden.
- Sollte das Batteriefach nicht vollständig schließen, verwenden Sie das Produkt nicht mehr und halten Sie es von Kindern fern.
- Beachten Sie die Umweltaspekte der Batterieentsorgung.

## **2.6 Transport/Versand**

Unsachgemäßer Transport/Versand kann zu Schäden an der Geräteoberfläche oder am Medium im Gerät führen, sodass es nicht ordnungsgemäß funktioniert.

### **Persönliche Sicherheit**

- Wenn Sie in einem Fahrzeug fahren, verstauen Sie das Gerät so, dass es die Insassen nicht gefährden kann.

### **Vermeidung von Schäden am Gerät**

- Die Vorderseite, die Kanten und die Ecken des Geräts sind druckempfindlich. Schützen Sie diese Bereiche, damit sie keiner übermäßigen Belastung ausgesetzt werden. Kippen Sie das Gerät nicht über seine Kanten oder Ecken. Stellen Sie es nicht mit der Oberseite nach unten auf.
- Für den Transport oder Versand verpacken Sie das Gerät in dem beiliegenden Schutzgehäuse und dann in der Originalverpackung. Bewahren Sie die Originalverpackung für diesen Zweck auf.
- Sollte die Originalverpackung nicht mehr verfügbar sein, verwenden Sie für den Transport/Versand eine andere Verpackung ausreichender Größe. Füllen Sie Leerräume mit Styropor aus.

### **Schützen des Mediums im Geräts**

- Um Schäden am Medium im Geräteinnern zu vermeiden, entfernen Sie es vor dem Transport/Versand.

## **2.7 Umgebungsbedingungen**

Um sicherzustellen, dass das Gerät sicher betrieben werden kann, müssen bestimmte Umgebungsbedingungen beachtet werden.

### **Witterung, Feuchtigkeit und Temperaturen**

- Schützen Sie das Gerät und die Fernbedienung vor Witterungseinflüssen, Feuchtigkeit und hohen Temperaturen. Verwenden Sie das Gerät niemals im Freien und stellen Sie es niemals an Orten mit starker Sonneneinstrahlung auf.
- Schützen Sie das Gerät vor Flüssigkeiten. Stellen Sie keine Flüssigkeit enthaltenden Gegenstände auf oder neben das Gerät.

### **Aufstellungsort**

- Verwenden Sie das Gerät nicht in Gebieten mit hoher Luftfeuchtigkeit. Schützen Sie es vor starker Verschmutzung, z. B. Fettspritzern und ungereinigter Abluft in der Küche.

- Stellen Sie das Gerät niemals auf oder in unmittelbare Nähe von Feuer- und Wärmequellen, z. B. brennende Kerzen, Herdplatten oder Heizkörper.

### **Aufstellungsfläche**

- Stellen Sie das Gerät auf eine stabile Oberfläche, um starke mechanische Vibrationen zu vermeiden.
- Stellen Sie das Gerät nicht auf Oberflächen, in die es einsinken könnte, da hierbei die Lüftungsöffnungen verdeckt würden. So verhindern Sie, dass sich Wärme im Inneren des Geräts staut.

### **Belüftung**

- Stellen Sie das Gerät so auf, dass eine ausreichende Belüftung sichergestellt ist, um Wärmestau im Gerät zu vermeiden.
- Es ist immer ein Mindestabstand von 10 cm zwischen dem Gerät und anderen Objekten oder Wänden einzuhalten.

## **2.8 Betrieb**

- Die Gummifüße des Geräts können Flecken auf bestimmten Oberflächen erzeugen. Verwenden Sie eine geeignete Oberfläche.
- Verwenden Sie keine anderen Medien als die in diesem Handbuch angegebenen.
- Verwenden Sie keine anderen Netzkabel als die zugelassenen. Bei Verwendung der falschen Stromversorgung wird das Gerät beschädigt.
- Um die Einhaltung der Anforderungen von WiFi für die HF-Belastung zu gewährleisten, stellen Sie das Produkt mindestens 20 cm von Personen entfernt ab, außer wenn Sie die Bedienelemente bedienen.

## **2.9 Im Falle von Mängeln**

Sollte am Gerät ein Defekt auftreten, versuchen Sie nicht, es selbst zu reparieren.

- Wenn der Netzstecker, das Netzteil oder das Stromkabel dieses Geräts beschädigt ist, muss das beschädigte Teil durch den Hersteller oder den Kundendienst des Herstellers ersetzt werden, um die Gefahr eines Stromschlags zu vermeiden.



- Falls Flüssigkeit in das Gerät eindringt oder das Gerät fallen gelassen oder anderweitig beschädigt wurde, muss es von einem autorisierten Händler überprüft werden. Trennen Sie das Gerät sofort von der Stromversorgung und wenden Sie sich so bald wie möglich an einen autorisierten Händler.

## 2.10 Entsorgung am Ende der Nutzungsdauer



*Nicht im  
Hausmüll  
entsorgen*

Geräte, die mit diesem Symbol gekennzeichnet sind (siehe Abbildung), dürfen nicht im Hausmüll entsorgt werden. Sie müssen an eine Sammelstelle für das Recycling von elektrischen und

elektrotechnischen Geräten gegeben werden. Informationen über die Entsorgung von Altgeräten erhalten Sie von Ihrer Gemeinde, dem örtlichen Abfallentsorgungsunternehmen und dem Geschäft, in dem Sie dieses Gerät gekauft haben. Die ordnungsgemäße Entsorgung alter Geräte verhindert Umweltschäden und Sie gefährden Ihre Gesundheit nicht.

Batterien können giftige Schwermetalle enthalten und unterliegen der Behandlung gefährlicher Abfälle. Bringen Sie die Batterien zu einer kommunalen Sammelstelle oder lassen Sie sie von einem Fachbetrieb entsorgen.

### **UMWELT!**

#### **Umweltgefährdung durch unsachgemäße Entsorgung!**

Unsachgemäße Entsorgung kann schädlich für die Umwelt sein.

- Lassen Sie Elektroschrott und elektronische Komponenten von zugelassenen Fachbetrieben entsorgen.
- Wenden Sie sich im Zweifelsfall an Ihre Kommunalbehörde oder an spezialisiertes Entsorgungsunternehmen, um Informationen zur umweltgerechten Entsorgung zu erhalten.

---

## **3 Kennenlernen Ihres sonoroSTREAM**

### **3.1 Lieferumfang**

Neben dem sonoroSTREAM selbst ist das folgende Zubehör im Lieferumfang enthalten:

- Fernbedienung
- Eine Knopfzelle (CR2025, 3 Volt)
- Netzteil (mit Stromkabel)
- Bedienungsanleitung
- Schnellstartanleitung
- Spotify-Broschüre

## 3.2 Bedienelemente und Anschlüsse

### Vorderansicht

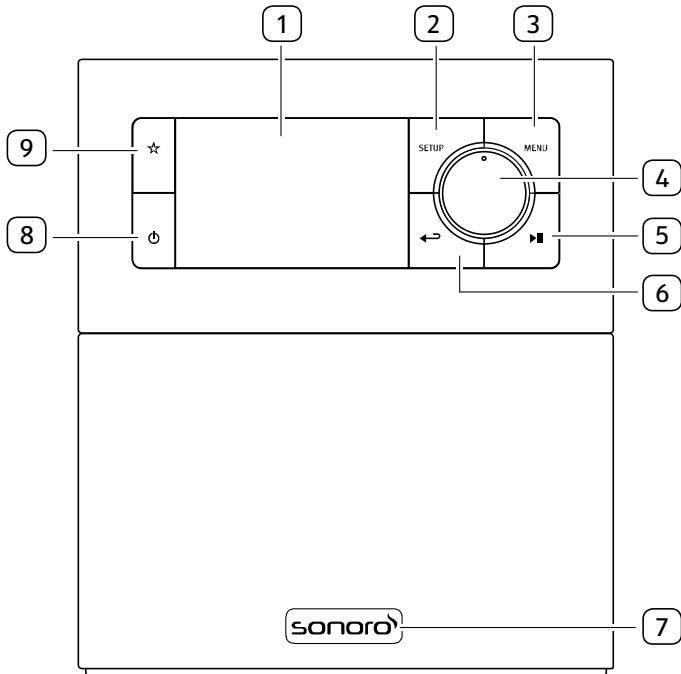

- |   |   |
|---|---|
| 1. Display  | 6. Zurück-Taste (←→)  |
| 2. Einrichtungstaste (SETUP)                                    | 7. Infrarotsensor und Umgebungslichtsensor (unter dem Logo) |
| 3. Menütaste (MENU)   | 8. Standby-Taste (⏻)  |
| 4. Lautstärkeregler, Navigationsknopf, OK-Taste (Knopf drücken) | 9. Speichertaste (☆)  |
| 5. Wiedergabe-/Pause-Taste (▶  )                                |   |

Rück- und Seitenansichten

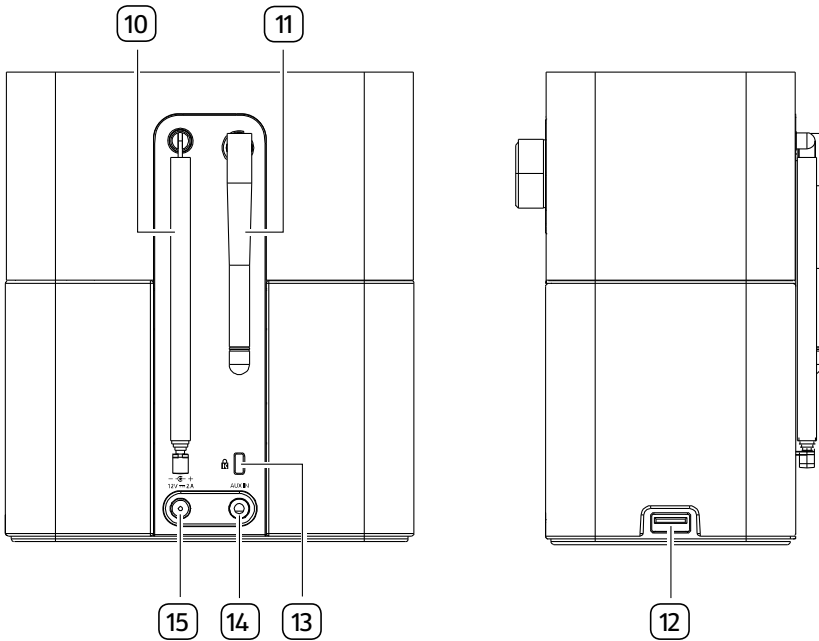

10. FM-/DAB-Antenne

11. WLAN-Antenne

12. USB-Anschluss

13. Tastensperre,  
Diebstahlsicherungsanschluss

14. Hilfeingangsbuchse (Aux-In,  
3,5 mm)

15. DC-Eingangsbuchse

Fernbedienung

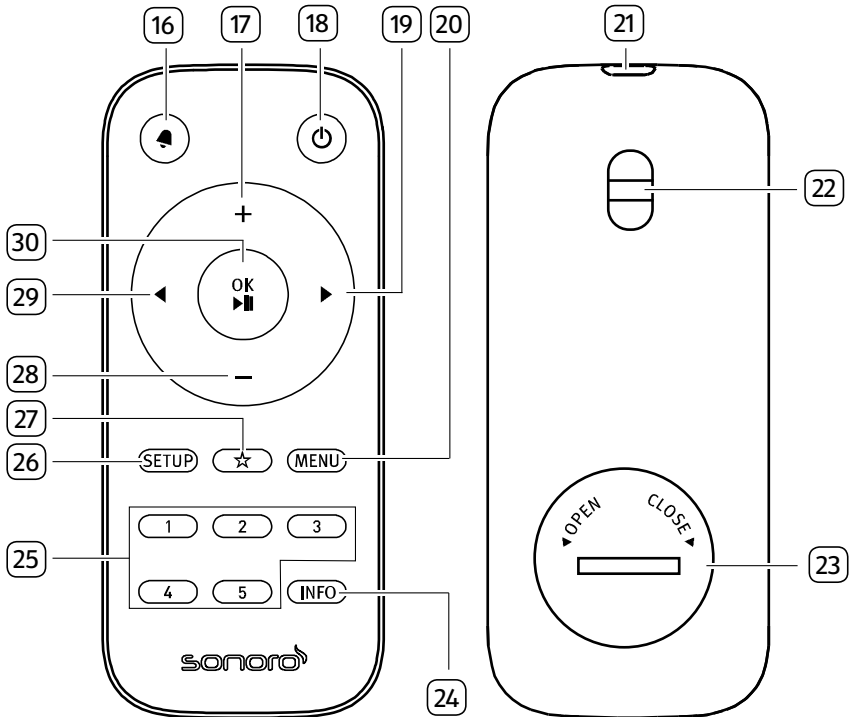

16. Alarmtaste (🔔)

17. Lauter-Taste (+)\*

18. Standby-Taste (🔌)

19. Nach-rechts-Taste (▶)\*

20. Menütaste (MENU)

21. Infrarot-Sender

22. Öse für Trageband

23. Batteriefach

24. Informationstaste (INFO)

25. Sender-Speichertasten (1–5)

26. Einrichtungstaste (SETUP)

27. Speichertaste (☆)

28. Leiser-Taste (-)\*

29. Nach-links-Taste (◀)\*

30. Wiedergabe-/Pause-Taste (▶||), OK-Taste

\* Navigationstasten (◀, ▶, +, -)

### 3.3 Technische Daten

Spezifikation	Wert
Maße (B × T × H)	148,6 × 101,45 × 171,1 mm
Gewicht	1,113 kg
Display	2,4"-TFT-Farbdisplay
FM-Frequenzbereich	87,50–108,00 MHz
DAB-/DAB+-Frequenzbereich	Band III, 174,928–239,200 MHz
Internetradio	Über 25.000 Sender weltweit
Gespeicherte Sender	Je 10 für FM, DAB+, Internetradio
Dateiformate	AAC, AAC+, MP3, WAV, WMA, FLAC Max. 16 Bits, 2 Kanäle, Abtastrate 48 kHz
USB-Aufladung	Ausgang: DC 5 V $\equiv$ 2,1 A
Wiedergabe von USB	Kompatible Systeme: FAT 16, FAT 32 (nicht kompatibel mit NTFS oder anderen Systemen)
AUX-IN	Anschluss: 3,5-mm-Buchse Empfindlichkeit: 300 mV
Streaming	Bluetooth, Spotify, DLNA, UPnP
Unterstützte Netze	IEEE 802.11 a/b/g/n, Frequenzbänder 2,4 und 5 GHz
Verschlüsselung	WEP, WPA, WPA2 (PSK), WPS
Mehrraumfunktion	Maximal 5 Lautsprecher in einer Gruppe (4 Clients und 1 Server)
AC-Netzteil, Strom	Ten Pao Power Industrial Co., Ltd. Modell: S024AMV1200200 Eingang: 100–240 V ~ 50/60 Hz 600 mA Ausgang: 12,0 V $\equiv$ 2000 mA
Batterie	CR2025 (Fernbedienung)
Standby-Leistung	< 1.0W
Netzwerk-Standby Leistung	< 2.0W

### 3.4 Prüfzeichen und Zertifikate



Die Bluetooth®-Wortmarke und -Logos sind eingetragene Marken von Bluetooth SIG, Inc. und werden von der sonoro audio GmbH unter Lizenz verwendet. Andere Marken und Markennamen gehören den jeweiligen Besitzern.



Dieses Produkt enthält Spotify-Software, die Lizenzen der folgenden Drittanbieter unterliegen: [www.spotify.com/connect/third-party-licenses](http://www.spotify.com/connect/third-party-licenses)



UPnP™ ist eine Marke des UPnP™-Forums.

### 3.5 Konformitätserklärung



Produkt: sonoroSTREAM

Modell: SO-410

Hersteller: sonoro audio GmbH

Anschrift: Nordkanalallee 94, 41464 Neuss, Deutschland

*Hiermit erklären wir, dass das Smartradio sonoroSTREAM in Auslegung und Konstruktion den grundlegenden Anforderungen der EMV-Richtlinie 2014/30/EG, der Niederspannungsrichtlinie 2014/35/EG, der Funkgeräterichtlinie 2014/53/EG, der Ökodesign-Richtlinie 2009/125/EG und der Richtlinie 2011/65/EG zur Beschränkung der Verwendung bestimmter gefährlicher Stoffe in Elektro- und Elektronikgeräten, jeweils einschließlich aller zum Zeitpunkt dieser Erklärung gültigen Änderungen, entspricht.*

## 4 Erste Schritte

### **WARNUNG!**

#### **Gefahr des Erstickens!**

Unsachgemäße Handhabung der Batterien kann das Risiko des Verschluckens durch Kinder erhöhen!

- Bewahren Sie Batterien außerhalb der Reichweite von Kindern auf. Wenn Sie bemerken oder den Verdacht haben, dass eine Person eine Batterie verschluckt hat, konsultieren Sie sofort einen Arzt.

### **HINWEIS!**

#### **Beschädigungsgefahr!**

Unsachgemäße Handhabung des Geräts kann Schäden verursachen.

- Beachten Sie beim Einlegen der Batterie in die Fernbedienung die korrekte Polarität.
- Verwenden Sie stets das mitgelieferte Netzteil.
- Betreiben Sie das Gerät nur, wenn die angegebene elektrische Spannung mit der Spannung Ihrer Steckdose übereinstimmt.

### 4.1 Auspacken des Geräts

1. Nehmen Sie das Gerät aus der Verpackung und prüfen Sie, ob das Gerät oder die Einzelteile Schäden aufweisen. Wenn dies der Fall ist, verwenden Sie das Gerät nicht. Sollten Sie Beschädigungen feststellen, wenden Sie sich sofort an Ihren Händler oder die sonoro audio GmbH.
2. Überprüfen Sie, ob die Lieferung vollständig ist (siehe Kapitel „Lieferumfang“).
3. Stellen Sie das Gerät an einem geeigneten Platz auf (siehe Kapitel „Umgebungsbedingungen“).
4. Entfernen Sie die Schutzfolie vom Display.



## 4.2 Anschließen der Stromversorgung

1. Stecken Sie den Stecker des Netzteils in die DC-Eingangsbuchse\* auf der Rückseite des Geräts.
2. Stecken Sie das Stromkabel in eine Steckdose.

Das Gerät ist eingeschaltet.

\* Entfernen Sie die Schutzabdeckung, bevor Sie den Stecker einstecken.

## 4.3 Einlegen der Batterie in die Fernbedienung

1. Öffnen Sie die Batteriefachabdeckung auf der Rückseite der Fernbedienung, indem Sie sie mit einer kleinen Münze gegen den Uhrzeigersinn drehen.
2. Legen Sie die mitgelieferten Batterien (CR2025, 3 V) mit der Beschriftung + nach oben zeigend ein.
3. Schließen Sie die Batteriefachabdeckung, indem Sie sie mit einer kleinen Münze im Uhrzeigersinn drehen.

### ***i***

*Der Infrarotsensor am Gerät und der Infrarotsender auf der Fernbedienung dürfen während des Gebrauchs nicht verdeckt werden.*

## 4.4 Verwenden der Antennen

1. Lösen Sie die FM-/DAB-Antenne vom Haken auf der Rückseite des Geräts.
2. Richten Sie sowohl die FM-/DAB-Antenne als auch die WLAN-Antenne auf.
3. Ziehen Sie die FM-/DAB-Antenne aus, um einen besseren Empfang zu erzielen.

## 4.5 Erstmalige Einrichtung

Wenn das Gerät zum ersten Mal eingeschaltet wird, wird der „Einrichtungsassistent“ auf dem Display angezeigt. Folgen Sie den Anweisungen unten, um einige grundlegende Einstellungen zu konfigurieren.

1. Wenn der „Einrichtungsassistent“ angezeigt wird, drücken Sie ◀ oder ▶ auf der Fernbedienung (oder drehen Sie den Navigationsknopf), um „JA“ auszuwählen, und drücken Sie dann „OK“, um die Einrichtung zu starten.



2. Sie werden aufgefordert, Folgendes auszuwählen:
  - Sprache (für Text auf dem Display)
  - Zeitformat (12 oder 24 Stunden)
  - Quelle für automatische Aktualisierung (Aktualisierung aus dem Radio oder dem Internet oder keine Aktualisierung)

Folgen Sie entsprechend Ihrer Auswahl den Anweisungen auf dem Display, um weitere Einstellungen für Datum und Uhrzeit, Zeitzone, Sommerzeit oder drahtloses Netzwerk vorzunehmen. Drehen Sie den Navigationsknopf am Gerät oder drücken Sie die Navigationstasten auf der Fernbedienung, um eine Auswahl zu treffen, und drücken Sie dann zur Bestätigung „OK“ (siehe Kapitel „Verwenden der Menüs“).

Wenn die Aktualisierung aus dem Internet ausgewählt wurde, muss zuerst eine WLAN-Verbindung hergestellt werden. Um den Netzwerkschlüssel Ihres WLAN-Netzwerks einzugeben, drehen Sie den Navigationsknopf am Gerät oder drücken Sie die Navigationstasten auf der Fernbedienung, um ein Zeichen auszuwählen, und drücken Sie dann zur Bestätigung „OK“. Um das zuletzt eingegebene Zeichen zu löschen, wählen Sie die Rücktaste [BKSP]. Um die Eingabe des Netzwerkschlüssels abzubrechen, wählen Sie die Abbrechen-Taste [CANCEL]. Um den eingegebenen Netzwerkschlüssel zu bestätigen, wählen Sie [OK].

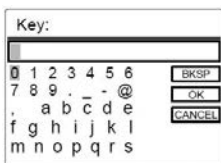

3. Wenn „Einrichtungsassistent abgeschlossen“ angezeigt wird, drücken Sie „OK“, um die Einstellung zu beenden.

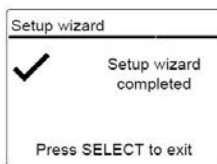

**i**

Um den Einrichtungsassistenten erneut auszuführen, gehen Sie zu [Systemeinstellungen] und wählen Sie dann [Einrichtungsassistent] (siehe Kapitel „Systemeinstellungen“).

## 5 Grundlegende Bedienung

Einschalten	<p>⏻ drücken.</p> <p>Das Gerät startet den Betrieb im letzten ausgewählten Wiedergabemodus.</p>
Ausschalten (Standby-Modus)	<p>⏻ drücken.</p> <p>Uhrzeit und Datum (falls eingestellt) werden angezeigt.</p> <p>Das Gerät schaltet sich nach 15 Minuten ohne Wiedergabe und Bedienung automatisch aus.</p>
Auswählen eines Wiedergabemodus	<p>Drücken Sie einmal MENU, dann ◀ oder ▶ (oder drehen Sie den Navigationsknopf), um einen Wiedergabemodus auszuwählen, und drücken Sie dann „OK“ zum Bestätigen.</p> <p>Modusfolge: FM-Radio &gt; DAB-Radio &gt; Internetradio &gt; Spotify &gt; Musikplayer &gt; Aux-Eingang &gt; Bluetooth-Audio</p>
Lautstärkeregelung	<p>+ oder – auf der Fernbedienung drücken oder Lautstärkeregler am Gerät drehen.</p>

## 6 Verwenden der Menüs









Das Gerät hat drei Arten von Menüs.









- Einrichtungs Menü (für spezielle Einstellungen in einem Wiedergabemodus, z. B. [Manuelle Sendersuche] im FM-Modus)
- Systemeinstellungen (für allgemeine Einstellungen, z. B. Zeit/Datum, Sprache usw.)
- Hauptmenü (für den Zugriff auf die Wiedergabemodi, den Sleep-Timer und die Alarmer)

Zugreifen auf Menüs	Drücken Sie SETUP. Der Inhalt der Menüs kann sich in den verschiedenen Wiedergabemodi unterscheiden.
Auswählen einer Option im Menü	Drehen Sie den Navigationsknopf am Gerät oder Navigationstasten auf der Fernbedienung.
Bestätigen einer Auswahl im Menü	Drücken Sie „OK“. (Am Gerät drücken Sie den Navigationsknopf.)
Eine Menüebene zurückgehen	Drücken Sie ◀ oder ↶.

## 7 Symbole auf dem Display

In der folgenden Tabelle finden Sie die Bedeutung der auf dem Display angezeigten Symbole.

	WLAN-Verbindung ist hergestellt (mit Angabe der Signalstärke).
	WLAN-Verbindung ist getrennt.
	Ein Bluetooth-Gerät ist angeschlossen.
	Alarm 1 ist aktiviert.
	Alarm 2 ist aktiviert.
	Der Radiosender befindet sich in der Speicherliste.
	FM-RDS-Informationen werden empfangen.
	Radiosignal wird empfangen (mit Angabe der Signalstärke).

	Wiedergabemodus „Alle Titel wiederholen“ ist aktiv.
	Wiedergabemodus „Einen Titel wiederholen“ ist aktiv.
	Wiedergabemodus „Shuffle“ ist aktiv.
	Wiedergabemodus „Alle Titel wiederholen und Shuffle“ ist aktiv.
	Sleep-Timer ist aktiv.
	Stereotonübertragung ist verfügbar.
	Tonausgabe ist stummgeschaltet.
	Ein USB-Gerät ist angeschlossen.
	Wiedergabe ist angehalten.

## 8 FM-Radio-Modus

### 8.1 Verwendung

Zugreifen auf den FM-Radio-Modus	Drücken Sie einmal MENU, dann ◀oder▶ (oder drehen Sie den Navigationsknopf), um den FM-Radio-Modus auszuwählen, und drücken Sie dann „OK“ zum Bestätigen.
Manuelles Einstellen der Frequenz	Drücken Sie ◀oder▶. Oder wählen Sie im Einrichtungsmenü die Option [Manuelle Sendersuche] aus und drehen Sie dann den Navigationsknopf.
Automatisches Suchen des nächsten verfügbaren Senders	Drücken und halten Sie ◀oder▶. Oder drücken Sie den Navigationsknopf, um die automatische Suche zu starten.
Speichern eines Radiosenders in der Speicherliste	Es können maximal 10 Radiosender gespeichert werden. 1. Drücken und halten Sie ☆, bis die Speicherliste angezeigt wird. 2. Drücken Sie + oder – (oder drehen Sie den Navigationsknopf), um die Nummer eines gespeicherten Senders auszuwählen, und drücken Sie dann „OK“ zum Bestätigen.

Direktes Speichern eines Radiosenders in der Speicherliste (1–5)	Stellen Sie einen Sender ein und drücken und halten Sie dann eine Sender-Speichertaste (1–5), um den Sender direkt in der Speicherliste zu speichern.
Aufrufen eines Radiosenders aus der Speicherliste	<ol style="list-style-type: none"> <li>1. Drücken Sie ☆.</li> <li>2. Drücken Sie + oder – (oder drehen Sie den Navigationsknopf), um einen Radiosender in der Speicherliste auszuwählen, und drücken Sie dann „OK“ zum Bestätigen.</li> </ol> <p>Oder drücken Sie eine Sender-Speichertaste (1–5), um direkt auf einen gespeicherten Sender (1–5) zuzugreifen.</p>
Suchen von Informationen zum Radiosender (falls verfügbar)	Drücken Sie mehrmals INFO.
Stummschalten oder Wiedereinschalten der Tonausgabe	Drücken Sie ►  .

## 8.2 Einrichtungsmenü

Drücken Sie im FM-Modus SETUP, um das Einrichtungsmenü aufzurufen (siehe Kapitel „Verwenden der Menüs“). Die folgenden Optionen sind verfügbar und die aktuellen Einstellungen (falls anwendbar) sind mit einem Sternchen (\*) gekennzeichnet.

- [Manuelle Sendersuche]
  - Aktivieren der manuellen Abstimmung der Frequenz.
- [Sucheinstellung]
  - Festlegen, dass nur Sender mit einem starken Signal gesucht werden, wenn die Sendersuche automatisch erfolgt.
- [Systemeinstellungen]
  - Siehe Kapitel „Systemeinstellungen“.
- [Hauptmenü]
  - Zugreifen auf andere Wiedergabemodi, den Sleep-Timer oder Alarmer.

## 9 DAB-Radio-Modus

### 9.1 Verwendung

Zugreifen auf den DAB-Radio-Modus	Drücken Sie einmal MENU, dann ◀oder▶ (oder drehen Sie den Navigationsknopf), um den DAB-Radio-Modus auszuwählen, und drücken Sie dann „OK“ zum Bestätigen.
Suchen nach DAB-Radiosendern	Wenn Sie das erste Mal den DAB-Modus auswählen oder die Senderliste leer ist, führt das Gerät automatisch eine vollständige Suche durch und speichert alle verfügbaren Sender in der Senderliste.
Einstellen eines Senders	Drücken Sie ◀oder▶.
Speichern eines Radiosenders in der Speicherliste	<p>Es können maximal 10 Radiosender gespeichert werden.</p> <ol style="list-style-type: none"> <li>1. Drücken und halten Sie ☆, bis die Speicherliste angezeigt wird.</li> <li>2. Drücken Sie + oder – (oder drehen Sie den Navigationsknopf), um die Nummer eines gespeicherten Senders auszuwählen, und drücken Sie dann „OK“ zum Bestätigen.</li> </ol>
Direktes Speichern eines Radiosenders in der Speicherliste (1–5)	Stellen Sie einen Sender ein und drücken und halten Sie dann eine Sender-Speichertaste (1–5), um den Sender direkt in der Speicherliste zu speichern.
Aufrufen eines Radiosenders aus der Speicherliste	<ol style="list-style-type: none"> <li>1. Drücken Sie ☆.</li> <li>2. Drücken Sie + oder – (oder drehen Sie den Navigationsknopf), um einen Radiosender in der Speicherliste auszuwählen, und drücken Sie dann „OK“ zum Bestätigen.</li> </ol> <p>Oder drücken Sie eine Sender-Speichertaste (1–5), um direkt auf einen gespeicherten Sender (1–5) zuzugreifen.</p>

Suchen nach Informationen zum Radiosender* (falls verfügbar)	Drücken Sie mehrmals INFO.
Stummschalten oder Wiedereinschalten der Tonausgabe	Drücken Sie ►  .

\* Die DAB-Informationen (falls verfügbar) umfassen: Sendername, Dynamic Label Segment (DLS), Signalstärke, Programmtyp (PTY), Name des Ensembles, Frequenz, Signalfehlerrate, Bitraten- und Audiostatus, Codec und Uhrzeit und Datum.

## 9.2 Einrichtungsmenü

Drücken Sie im DAB-Modus SETUP, um das Einrichtungsmenü aufzurufen (siehe Kapitel „Verwenden der Menüs“). Die folgenden Optionen sind verfügbar und die aktuellen Einstellungen (falls anwendbar) sind mit einem Sternchen (\*) gekennzeichnet.

- [Senderliste]  
Anzeigen aller verfügbaren Sender.
- [Sendersuche]  
Suchen und Speichern aller verfügbaren Sender.
- [Manuelle Sendersuche]  
Manuelles Einstellen der Frequenz. Die Liste der verfügbaren Digitalradio-Ensembles wird angezeigt.
- [Ungültige entfernen]  
Entfernen aller ungültigen Sender aus der Senderliste.
- [DRC]  
Einige DAB-Übertragungen bieten Dynamic Range Compression (DRC) an. Das Komprimieren des Dynamikbereichs eines Radiosignals kann die Lautstärke von leisen Geräuschen erhöhen und die Lautstärke von lauten Geräuschen verringern. Sie können den Pegel High, Low oder Off auswählen. Der High-Pegel wird für geräuschvolle Umgebungen empfohlen.



- [Senderreihenfolge]
 

Festlegen, wie Sender aufgelistet werden, wenn die Senderliste durchsucht wird. Die verfügbaren Optionen sind:

  - [Alphanumerisch]: Anordnen der Sender in alphabetischer Reihenfolge.
  - [Ensemble]: Auflisten von Sendergruppen, die gemeinsam im selben Ensemble übertragen werden.
  - [Gültig]: Auflisten zuerst der gültigen Sender und dann der Off-Air-Sender
- [Systemeinstellungen]
 

Siehe Kapitel „Systemeinstellungen“.
- [Hauptmenü]
 

Zugreifen auf andere Wiedergabemodi, den Sleep-Timer oder Alarme.

## 10 Internetradio

### 10.1 Verwendung

Für die Nutzung des Internetradios muss zunächst eine WLAN-Internetverbindung hergestellt werden (siehe Kapitel „Erstmalige Einrichtung“ und „Netzwerk“).

<p>Zugreifen auf den Internetradiomodus</p>	<p>Drücken Sie einmal MENU, dann ◀oder▶ (oder drehen Sie den Navigationsknopf), um den Internetradiomodus auszuwählen, und drücken Sie dann „OK“ zum Bestätigen.</p> <p>Das Gerät verbindet sich zunächst mit dem zuvor verbundenen Netzwerk und dann mit dem zuletzt gehörten Sender.</p>
<p>Einstellen eines Radiosenders oder Podcast</p>	<p>Siehe Kapitel „Senderliste“.</p>

<p>Speichern eines Radiosenders in der Speicherliste</p>	<p>Es können maximal 10 Radiosender gespeichert werden.</p> <ol style="list-style-type: none"> <li>1. Drücken und halten Sie ☆, bis die Speicherliste angezeigt wird.</li> <li>2. Drücken Sie + oder – (oder drehen Sie den Navigationsknopf), um die Nummer eines gespeicherten Senders auszuwählen, und drücken Sie dann „OK“ zum Bestätigen.</li> </ol>
<p>Direktes Speichern eines Radiosenders in der Speicherliste (1–5)</p>	<p>Stellen Sie einen Sender ein und drücken und halten Sie dann eine Sender-Speichertaste (1–5), um den Sender direkt in der Speicherliste zu speichern.</p>
<p>Aufrufen eines Radiosenders aus der Speicherliste</p>	<ol style="list-style-type: none"> <li>1. Drücken Sie ☆.</li> <li>2. Drücken Sie + oder – (oder drehen Sie den Navigationsknopf), um einen Radiosender in der Speicherliste auszuwählen, und drücken Sie dann „OK“ zum Bestätigen.</li> </ol> <p>Oder drücken Sie eine Sender-Speichertaste (1–5), um direkt auf einen gespeicherten Sender (1–5) zuzugreifen.</p>
<p>Suchen von Senderinformationen* (falls verfügbar)</p>	<p>Drücken Sie mehrmals INFO.</p>
<p>Stummschalten oder Wiedereinschalten der Tonausgabe</p>	<p>Drücken Sie ►  .</p>

\* Die Senderinformationen (falls verfügbar) umfassen: Name des Musikers und Tracks, Senderbeschreibung, Sendergenre und -ort, Signalzuverlässigkeit, Codec und Samplingrate, Wiedergabepuffer und Datum.

## 10.2 Einrichtungsmenü

Drücken Sie im Internetradiomodus SETUP, um das Einrichtungsmenü aufzurufen (siehe Kapitel „Verwenden der Menüs“). Die folgenden Optionen sind verfügbar und die aktuellen Einstellungen (falls anwendbar) sind mit einem Sternchen (\*) gekennzeichnet.

- [Zuletzt gehört]  
Einstellen des zuletzt gehörten Radiosenders.
- [Senderliste]  
Einstellen aller verfügbaren Internetradiosender (siehe Kapitel „Senderliste“).
- [Systemeinstellungen]  
Siehe Kapitel „Systemeinstellungen“.
- [Hauptmenü]  
Zugreifen auf andere Wiedergabemodi, den Sleep-Timer oder Alarme.

### 10.3 Senderliste

Die folgenden Menüs und Untermenüs sind in der [Senderliste] verfügbar:

- [Meine Favoriten]  
Suchen und Einstellen der Internetradiosender, die Sie im Webportal zu „Meine Favoriten“ hinzugefügt haben (siehe Kapitel „Verwenden des Webportals“).
- [Lokal (Name Ihres Standorts)]  
Suchen und Einstellen aller Radiosender, die in Ihrem Bereich verfügbar sind. Die Sender sind in mehreren Kategorien gruppiert.
- [Sender]
  - [Standort]: Suchen und Einstellen von Radiosendern nach dem Standort.
  - [Genre]: Suchen und Einstellen von Radiosendern nach dem Genre.
  - [Sender suchen]: Suchen nach allen verfügbaren Radiosendern durch Eingabe von Schlüsselwörtern.
  - [Beliebte Sender]: Suchen und Einstellen der beliebtesten Internetradiosender.
  - [Neue Sender]: Suchen und Einstellen der neuesten Internetradiosender.
- [Podcasts]
  - [Standort]: Suchen und Einstellen von Podcasts nach dem Standort.

- [Genre]: Suchen und Einstellen von Podcasts nach dem Genre.
- [Podcasts suchen]: Suchen nach allen verfügbaren Podcasts durch Eingabe von Schlüsselwörtern.
- [Meine hinzugefügten Sender]
 

Suchen und Einstellen der Radiosender, die Sie im Webportal zu „Meine hinzugefügten Sender“ hinzugefügt haben (siehe Kapitel „Verwenden des Webportals“).
- [Hilfe]
  - [Zugangscode abrufen]: Abrufen des Zugangscode für das Gerät.
  - [FAQ]: Hilfe für den Fall, dass das Internetradio nicht ordnungsgemäß funktioniert.

## 10.4 Verwenden des Webportals

Über die Radio Portal-Website von Frontier Silicon können Sie Ihre „Meine Favoriten“ organisieren und neue Internetradiosender auf einem Computer hinzufügen. Dazu müssen Sie sich zunächst im Webportal registrieren.

1. Drücken Sie im Internetradiomodus SETUP und wählen Sie dann [Senderliste] > [Hilfe] > [Zugangscode]. Notieren Sie sich den Zugangscode.
2. Rufen Sie im Webbrowser auf Ihrem Computer die Website [www.wifiradio-frontier.com](http://www.wifiradio-frontier.com) auf.
3. Registrieren Sie ein neues Konto mit dem Zugangscode.
4. Befolgen Sie die Anweisungen im Webportal und verwenden Sie die Funktionen „Meine Favoriten“ und „Meine hinzugefügten Sender“, um Radiosender hinzuzufügen.

Die in „Meine Favoriten“ hinzugefügten Sender können über [Meine Favoriten] im Internetradiomodus des Geräts aufgerufen werden.

Die in „Meine hinzugefügten Sender“ hinzugefügten Sender können über [Meine hinzugefügten Sender] im Internetradiomodus des Geräts aufgerufen werden.

## 11 Spotify-Modus

### *i*

*Um von „Spotify“ verfügbare Musik wiederzugeben, müssen Sie die App „Spotify“ auf Ihrem Mobiltelefon installieren, ein Konto einrichten und die Premium-Version erwerben (kostenpflichtig). Ihr Mobiltelefon muss außerdem im selben WLAN-Netzwerk wie das Gerät registriert sein.*

*Die aktuellen Anleitungen zur Einrichtung von Spotify finden Sie auf: [www.spotify.com/connect](http://www.spotify.com/connect)*

### 11.1 Verwendung

Ihr Mobiltelefon mit Spotify muss im selben WLAN-Netzwerk wie das Gerät registriert sein.

Zugreifen auf den Spotify-Modus	Drücken Sie einmal MENU, dann ◀oder ▶ (oder drehen Sie den Navigationsknopf), um den Spotify-Modus auszuwählen, und drücken Sie dann „OK“ zum Bestätigen.
Auswählen eines Elements (Titel, Album etc.) und Starten der Wiedergabe in Spotify	Verwenden Sie die Spotify-Anwendung auf Ihrem Mobiltelefon, um ein Wiedergabeelement zu suchen und auszuwählen.
Wiedergabe von Spotify über das Gerät	Wählen Sie das Lautsprechersymbol (🔊) neben dem Wiedergabeelement in Spotify aus. Wählen Sie dann „sonoroSTREAM“ aus der Liste der verfügbaren Geräte aus.
Anhalten oder Fortsetzen der Wiedergabe	Drücken Sie ▶  .
Springen zum vorherigen oder nächsten Wiedergabeelement	Drücken Sie ◀oder ▶.

<p>Speichern eines Wiedergabeelements in der Speicherliste</p>	<p>Es können maximal 10 Wiedergabeelemente gespeichert werden.</p> <ol style="list-style-type: none"> <li>1. Drücken und halten Sie ☆, bis die Speicherliste angezeigt wird.</li> <li>2. Drücken Sie + oder – (oder drehen Sie den Navigationsknopf), um die Nummer eines gespeicherten Elements auszuwählen, und drücken Sie dann „OK“ zum Bestätigen.</li> </ol>
<p>Direktes Speichern eines Wiedergabeelements in der Speicherliste (1–5)</p>	<p>Wählen Sie ein Wiedergabeelement aus und drücken Sie dann eine Sender-Speichertaste (1–5), um das Wiedergabeelement direkt in der Speicherliste zu speichern.</p>
<p>Aufrufen eines Wiedergabeelements aus der Speicherliste</p>	<ol style="list-style-type: none"> <li>1. Drücken Sie ☆.</li> <li>2. Drücken Sie auf + oder – (oder drehen Sie den Navigationsknopf), um ein Wiedergabeelement aus der Speicherliste auszuwählen, und drücken Sie dann „OK“ zum Bestätigen.</li> </ol> <p>Oder drücken Sie eine Sender-Speichertaste (1–5), um direkt auf ein gespeichertes Wiedergabeelement (1–5) zuzugreifen.</p>
<p>Suchen nach Informationen (falls verfügbar) zum Wiedergabeelement</p>	<p>Drücken Sie mehrmals INFO.</p>

## 11.2 Einrichtungsmenü

Drücken Sie im Spotify-Modus SETUP, um das Einrichtungsmenü aufzurufen (siehe Kapitel „Verwenden der Menüs“). Die folgenden Optionen sind verfügbar und die aktuellen Einstellungen (falls anwendbar) sind mit einem Sternchen (\*) gekennzeichnet.

- [Systemeinstellungen]  
Siehe Kapitel „Systemeinstellungen“.
- [Hauptmenü]  
Zugreifen auf andere Wiedergabemodi, den Sleep-Timer oder Alarme.

## 12 Musikplayermodus

### HINWEIS!

#### Beschädigungsgefahr!

Unsachgemäße Handhabung des Geräts kann Schäden verursachen.





- Schließen Sie das Gerät nicht direkt an den USB-Anschluss eines Computers oder anderer externer Speichermedien wie externe Festplatten an.

### *i*

*Der Musikplayermodus kann Audiodateien wiedergeben, die auf einem angeschlossenen USB-Speicherstick oder einem Medienserver (UPnP) gespeichert sind, der dasselbe WLAN-Netzwerk wie das Gerät verwendet.*

### 12.1 Verwendung

Zugreifen auf den Musikplayermodus	Drücken Sie einmal MENU, dann ◀oder▶ (oder drehen Sie den Navigationsknopf), um den Musikplayermodus auszuwählen, und drücken Sie dann zum „OK“ zum Bestätigen.
Wiedergabe von Audiodateien, die auf einem USB-Speicherstick gespeichert sind	Stecken Sie den USB-Speicherstick in den USB-Anschluss* des Geräts. Drücken Sie dann SETUP und wählen Sie [Wiedergabe von USB] aus dem Einrichtungs Menü aus (siehe Kapitel „Einrichtungs Menü“ auf der nächsten Seite). * Entfernen Sie die Schutzabdeckung, bevor Sie den USB-Speicherstick einstecken.
Anhalten oder Fortsetzen der Wiedergabe	Drücken Sie ▶  .

Springen zur vorherigen oder nächsten Audiodatei	Drücken Sie ◀ oder ▶.
Schnelle Vorwärts- oder Rückwärtssuche innerhalb einer Audiodatei	Drücken und halten Sie während der Wiedergabe ◀ oder ▶.
Hinzufügen einer Audiodatei zu „Meine Playliste“	Drücken und halten Sie ▶▶ oder den Navigationsknopf, wenn die Datei im Auswahlménü hervorgehoben wird.
Auswählen eines Wiedergabemodus	Drücken Sie mehrmals ☆. <ul style="list-style-type: none"> <li>▪  = Alle Titel wiederholen</li> <li>▪  = Einen Titel wiederholen</li> <li>▪  = Shuffle</li> <li>▪  = Alle wiederholen und Shuffle</li> </ul>
Suchen nach Informationen (falls verfügbar) zur Audiodatei	Drücken Sie mehrmals INFO.

## 12.2 Einrichtungsménü

Drücken Sie im Musikplayermodus SETUP, um das Einstellungsménü aufzurufen (siehe Kapitel „Verwenden der Ménüs“). Die folgenden Optionen sind verfügbar und die aktuellen Einstellungen (falls anwendbar) sind mit einem Sternchen (\*) gekennzeichnet.

- [Geteilte Medien]

Suchen nach Audiodateien im WLAN-Netzwerk.

Sobald ein Medienserver gefunden wurde, wird ein Auswahlménü zur Auswahl von Audiodateien für die Wiedergabe vom Gerät angezeigt.

- [Wiedergabe von USB]

Suchen nach Audiodateien auf dem angeschlossenen USB-Speicherstick.

Sobald ein USB-Speicherstick gefunden wurde, wird ein Auswahlménü zur Auswahl von Audiodateien für die Wiedergabe vom Gerät angezeigt.



- [Meine Playliste]  
Suchen und Wiedergeben von Audiodateien, die in „Meine Playliste“ gespeichert sind
- [Wiedergabe wiederholen]  
Ein- oder Ausschalten des Modus „Wiedergabe wiederholen“ des aktuellen Ordners/der aktuellen Playliste
- [Shuffle-Wiedergabe]  
Ein- oder Ausschalten des Modus „Shuffle-Wiedergabe“ des aktuellen Ordners/der aktuellen Playliste
- [Meine Playliste löschen]  
Löschen der Einträge aus „Meine Playliste“
- [Server entfernen]  
Wenn diese Einstellung auf „JA“ festgelegt ist, werden keine inaktiven Medienserver angezeigt. Sie können einen Medienserver auswählen und ihn „aufwecken“ (Funktion „Wake on LAN“, WOL), um Audiodateien vom Gerät wiederzugeben.
- [Systemeinstellungen]  
Siehe Kapitel „Systemeinstellungen“.
- [Hauptmenü]  
Zugreifen auf andere Wiedergabemodi, den Sleep-Timer oder Alarmer.

## 13 Hilfseingangsmodus

### 13.1 Verwendung

Ihr externer Player (z. B. MP3-Player) muss über ein Audiokabel (mit 3,5-mm-Stecker, nicht im Lieferumfang enthalten) mit dem Hilfseingang\* (Aux in) des Geräts verbunden werden.

Zugreifen auf den Hilfseingangsmodus	Drücken Sie einmal MENU, dann ◀ oder ▶ (oder drehen Sie den Navigationsknopf), um den Hilfseingangsmodus auszuwählen, und drücken Sie dann „OK“ zum Bestätigen.
Starten und Regeln der Wiedergabe	Führen Sie alle Wiedergabevorgänge am externen Player durch.
Stummschalten oder Wiedereinschalten der Tonausgabe	Drücken Sie ►  .

\* Entfernen Sie die Schutzabdeckung, bevor Sie den externen Player anschließen.

### 13.2 Einrichtungsmenü

Drücken Sie im Hilfseingangsmodus SETUP, um das Einrichtungsmenü aufzurufen (siehe Kapitel „Verwenden der Menüs“). Die folgenden Optionen sind verfügbar und die aktuellen Einstellungen (falls anwendbar) sind mit einem Sternchen (\*) gekennzeichnet.

- [Systemeinstellungen]  
Siehe Kapitel „Systemeinstellungen“.
- [Hauptmenü]  
Zugreifen auf andere Wiedergabemodi, den Sleep-Timer oder Alarmer.

## 14 Bluetooth-Audiomodus

Das Gerät kann an einen Bluetooth-fähigen Player (z. B. Mobiltelefon) innerhalb eines Bereichs von ca. 10 Metern angeschlossen werden.

### 14.1 Kopplung

1. Drücken Sie einmal MENU, dann ◀oder▶ (oder drehen Sie den Navigationsknopf), um den Bluetooth-Audiomodus auszuwählen, und drücken Sie dann „OK“ zum Bestätigen.

Das kleinere Bluetooth-Symbol (📶) zeigt durch Blinken an, dass das Gerät bereit für die Kopplung ist.

2. Schalten Sie an Ihrem Bluetooth-fähigen Player die Bluetooth-Funktion ein und suchen Sie nach verfügbaren Bluetooth-Geräten.
3. Wählen Sie aus der Liste der verfügbaren Bluetooth-Geräte „sonoroSTREAM“ aus, um die Kopplung zu starten.

Das Bluetooth-Symbol (📶) hört auf zu blinken, wenn die Kopplung abgeschlossen ist.

### 14.2 Verwendung

Zugreifen auf den Bluetooth-Audiomodus	Drücken Sie einmal MENU, dann ◀oder▶ (oder drehen Sie den Navigationsknopf), um den Bluetooth-Audiomodus auszuwählen, und drücken Sie dann „OK“ zum Bestätigen.
Starten der Wiedergabe	Wählen Sie auf Ihrem Bluetooth-fähigen Player eine Audiodatei aus und starten Sie die Wiedergabe.
Anhalten oder Fortsetzen der Wiedergabe	Drücken Sie ▶  .
Springen zur vorherigen oder nächsten Audiodatei	Drücken Sie ◀oder▶.

Trennen der Bluetooth-Verbindung

- Schalten Sie in einen anderen Wiedergabemodus oder
- Wählen Sie aus dem Einrichtungsmenü [BT trennen] aus (siehe unten) oder
- Drücken und halten Sie ☆.

### 14.3 Einrichtungsmenü

Drücken Sie im Bluetooth-Audiomodus SETUP, um das Einrichtungsmenü aufzurufen (siehe Kapitel „Verwenden der Menüs“). Die folgenden Optionen sind verfügbar und die aktuellen Einstellungen (falls anwendbar) sind mit einem Sternchen (\*) gekennzeichnet.

- [BT trennen]  
Trennen der Bluetooth-Verbindung.
- [Systemeinstellungen]  
Siehe Kapitel „Systemeinstellungen“.
- [Hauptmenü]  
Zugreifen auf andere Wiedergabemodi, den Sleep-Timer oder Alarme.

## 15 Alarme

### 15.1 Einstellen von Alarmen

Sie können zwei Alarme einstellen.

1. Drücken und halten Sie , um auf den Alarmeinstellmodus zuzugreifen.



Drücken Sie alternativ in einem beliebigen Wiedergabemodus SETUP und wählen Sie dann [Hauptmenü] und anschließend [Alarme] aus.

Sie können auf den Alarmeinstellmodus auch zugreifen, wenn sich das Gerät im Standby-(Aus-)Modus befindet. Drücken und halten Sie dazu  oder drücken Sie SETUP.

2. Wählen Sie den Alarm aus, den Sie einstellen möchten (Alarm 1 oder 2), und drücken Sie dann „OK“.
3. Die folgenden Optionen für die Einstellung des Alarms werden angezeigt. Drehen Sie den Navigationsknopf oder drücken Sie die Navigationstasten, um die Einstellungen durchzuführen (siehe Kapitel

„Verwenden der Menüs“).



- [Aktivieren]  
Ein- oder Ausschalten und Festlegen der Häufigkeit des Alarms. Die folgenden Optionen sind verfügbar:
  - [Aus]: Deaktivieren des Alarms.
  - [Täglich]: Der Alarm aktiviert sich jeden Tag.
  - [Einmal]: Der Alarm aktiviert sich nur einmal.
  - [Wochenenden]: Der Alarm aktiviert sich Samstags und Sonntags.
  - [Wochentags]: Der Alarm aktiviert sich von Montag bis Freitag.
- [Uhrzeit]  
Festlegen der Alarmzeit.
- [Modus]  
Auswählen der Quelle des Alarmtons. Die folgenden Optionen sind verfügbar:
  - [Summer]
  - [Internetradio]
  - [DAB]
  - [FM]
- [Gespeichert]  
Auswählen des zuletzt gehörten Senders oder eines gespeicherten Senders als Quelle des Alarmtons. Dies wird nur angezeigt, wenn unter [Modus] Internetradio, DAB oder FM ausgewählt wurde.
- [Lautstärke]  
Festlegen der Lautstärke des Alarmtons.
- [Speichern]  
Speichern der aktuellen Einstellungen.

Sobald [Speichern] ausgewählt wurde, werden die Alarmeinstellungen gespeichert. Wenn ein Alarm aktiviert ist, wird das entsprechende Alarmsymbol (/) angezeigt.



## 15.2 Ein- oder Ausschalten der Alarme im Standby-Modus

- Wenn sich das Gerät im Standby-(Aus-)Modus befindet, drücken Sie wiederholt , um die Einstellungen für die Alarmein- und -ausschaltung durchlaufen.



 drücken	Alarm 1	Alarm 2
1x	Ein	Aus
2x	Aus	Ein
3x	Ein	Ein
4x	Aus	Aus

- Wenn ein Alarm eingeschaltet ist, wird das entsprechende Alarmsymbol (/) angezeigt.

## 15.3 Ausschalten eines ertönenden Alarms

- Drücken Sie  oder , um einen ertönenden Alarm zu stoppen.



## 15.4 Snooze (Schlummern)

- Zum vorübergehenden Stummschalten (Standard: 10 Minuten) eines ertönenden Alarms drücken Sie  oder den Navigationsknopf.
- Drücken Sie + oder – (oder drehen Sie den Navigationsknopf), um die Snooze-Dauer zu ändern (5, 10, 15 oder 30 Minuten).
- Während des Snooze-Zeitraums blinkt das Alarmsymbol und die verbleibende Snooze-Dauer wird angezeigt.
- Um die Snooze-Funktion zu ändern, drücken Sie  oder .

## 16 Sleep-Timer (Schlaffunktion)

Der Sleep-Timer legt die Zeitdauer bis zum automatischen Abschalten des Geräts fest.

1. Drücken Sie in einem beliebigen Wiedergabemodus SETUP und wählen Sie dann [Hauptmenü] und anschließend [Sleep] aus.
2. Drücken Sie + oder – (oder drehen Sie den Navigationsknopf), um einen Sleep-Timer auszuwählen (5, 10, 15, 30, 45, 60, 90, 105 oder 120 Minuten).
3. Drücken Sie „OK“, um die Auswahl zu bestätigen.

Wenn der Sleep-Timer aktiviert ist, werden das Sleep-Timer-Symbol () und die verbleibende Zeit angezeigt. Um den Sleep-Timer abubrechen, drücken Sie .

## 17 Systemeinstellungen

### 17.1 Zugreifen auf die Systemeinstellungen

- Drücken Sie in einem beliebigen Wiedergabemodus SETUP und wählen Sie dann [Systemeinstellungen] aus.
- Details jeder Einstelloption finden Sie in den folgenden Kapiteln. Die aktuellen Einstellungen (falls zutreffend) sind mit einem Sternchen (\*) gekennzeichnet.
- Informationen zum Durchsuchen und Auswählen in den Systemeinstellungen finden Sie im Kapitel „Verwenden der Menüs“.

### 17.2 Equalizer

- Wählen Sie eine der verfügbaren Equalizer-Optionen aus: [Normal], [Bad], [Jazz], [Rock], [Film], [Klassik], [Pop], [Nachrichten], [Mein EQ] und [Mein EQ-Profil einrichten].
- [Mein EQ-Profil einrichten] ermöglicht Ihnen die Einstellung eigener Bass- und Höhenpegel.

### 17.3 Netzwerk

- [Netzwerk-Assistent]  
Einrichten der Netzwerkverbindung.
- [PBC-WLAN-Setup]  
Wählen Sie diese Option aus, wenn Ihr WLAN-Router sowohl das WPS- als auch das PBC-Einrichtungsverfahren unterstützt.

- [Einstellungen anzeigen]  
Anzeigen der aktuellen Netzwerkinformationen.
- [WLAN-Region]  
Auswählen einer WLAN-Region.
- [Manuelle Einstellungen]  
Wählen Sie unter [WLAN] die Option [DHCP aktiviert] aus, um die IP-Adresse automatisch zuzuweisen, oder [DHCP deaktiviert], um sie manuell einzustellen.
- [NetRemote PIN-Setup]  
Einrichten einer NetRemote PIN.
- [Netzwerkprofil]  
Anzeigen einer Liste von Netzwerken, die vom Gerät gespeichert wurden.
- [Netzwerkeinstellungen löschen]  
Löschen aller Netzwerkeinstellungen.
- [Netzwerkverbindung aufrechterhalten]  
Festlegen, dass das Netzwerk verbunden bleibt. Dies ermöglicht Ihnen, das Gerät aus dem Standby-Modus mit einer Remote-App zu aktivieren.

## 17.4 Uhrzeit/Datum

- [Uhrzeit/Datum einstellen]  
Einstellen von Uhrzeit und Datum.
- [Automatische Aktualisierung]  
Auswählen einer Quelle (Radio, Internet oder keine Aktualisierung) für die automatische Zeitaktualisierung.  
  
Wenn Sie die Zeit von einer Quelle (Radio – FM/DAB) aktivieren, hat die Sommerzeiteinstellung keine Wirkung.  
  
Wenn Sie die Zeit aus dem Internet aktualisieren, legen Sie Ihre Zeitzone fest.
- [Format einstellen]  
Einstellen des 12- oder 24-Stunden-Zeitformats.



- 
- [Zeitzone einstellen]  
Einstellen einer Zeitzone.
  - [Sommerzeit]  
Aktivieren oder Deaktivieren der Sommerzeit.

### **17.5 Inaktives Standby**

- Einstellen der Zeitdauer bis zum automatischen Abschalten des Geräts. Die verfügbaren Optionen sind: Aus, 2, 4, 5 und 6 Stunden.

### **17.6 Sprache**

- Einstellen der Menüsprache. Die verfügbaren Optionen sind: Englisch, Deutsch, Dänisch, Spanisch, Französisch, Italienisch, Niederländisch, Norwegisch, Polnisch, Portugiesisch, Finnisch, Schwedisch und Türkisch.

### **17.7 Werkseinstellungen**

- Diese Option löscht alle benutzerdefinierten Einstellungen und ersetzt sie durch die ursprünglichen Standardeinstellungen.

### **17.8 Softwareaktualisierung**

- [Automatisch prüfen]  
Festlegen, dass regelmäßig auf Aktualisierungen geprüft wird.
- [Jetzt prüfen]  
Sofort auf Aktualisierungen prüfen.  
Wenn eine neue Software verfügbar ist, fragt das Gerät, ob Sie eine Aktualisierung durchführen möchten.

Stellen Sie vor der Softwareaktualisierung sicher, dass das Gerät über eine stabile Stromversorgung verfügt. Das Trennen der Stromversorgung während einer Softwareaktualisierung kann das Gerät beschädigen.

### **17.9 Einrichtungsassistent**

- Durchführen der ersten Einrichtung (siehe Kapitel „Erstmalige Einrichtung“).

## 17.10 Info

- Hier werden die aktuelle Softwareversion und Spotify-Version, die Radio-ID und der Geräte name angezeigt.

## 17.11 Hintergrundbeleuchtung des Displays

- [Dimmerstufe]

Auswählen der Helligkeit des Displays. Die verfügbaren Optionen sind: [Hoch], [Mittel], [Niedrig] oder [Auto].

Bei Auswahl von [Auto] wird die Helligkeit automatisch entsprechend dem Umgebungslichtsensor an der Vorderseite des Geräts eingestellt.

## 17.12 Mehrraumfunktion

Ihr Gerät kann zusammen mit anderen kompatiblen Produkten als Teil eines Mehrraumsystems verwendet werden. Produkte im selben WLAN-Netzwerk, die in derselben Mehrraumgruppe synchronisiert sind, können den gleichen Inhalt im gesamten Haus wiedergeben. Sie können auch mehrere Gruppen für verschiedene Bereiche des Hauses oder für verschiedene Benutzer erstellen.

Sie können die Mehrraumgruppen in den Systemeinstellungen mit folgenden Optionen konfigurieren:

- [Details anzeigen]

Anzeigen Ihres aktuellen Mehrraumstatus:

- [Ungruppiert]: Das Gerät ist nicht Teil einer Gruppe.
- [Server]: Das Gerät sendet Audioinhalt an andere Gruppenmitglieder.
- [Client]: Das Gerät empfängt Audioinhalt von einem anderen Produkt in der Gruppe.

- [Neue Gruppe erstellen]

Erstellen einer neuen Mehrraumgruppe.

- [Zu Gruppe hinzufügen]

Hinzufügen anderer kompatibler Produkte zu einer aktuellen Mehrraumgruppe.

- [Aktuelle Clients auflisten]

Anzeigen einer Liste der kompatiblen Produkte, die Audioinhalt vom n zu starten.

- [Gruppe verlassen]  
Entfernen von kompatiblen Produkten aus einer Mehrraumgruppe.
- [Gruppe auflösen]  
Auflösen einer Mehrraumgruppe. Jedes Produkt in der Gruppe wird dann separat betrieben.

## 18 Verwenden der App UNDOK™ zum Bedienen des Geräts

Das Gerät ist mit der App UNDOK™ von Frontier Silicon kompatibel. Die App bietet umfassende Fernbedienungsfunktionen für FS-basierte Audiomodule mit einem iOS- oder Android-Smartphone.

So installieren und verwenden Sie die App UNDOK™:

1. Laden Sie die App UNDOK™ von „App Store“ oder „Google Play“ herunter und installieren Sie sie auf Ihrem iOS- oder Android-Smartphone.



2. Verbinden Sie Ihr Smartphone mit demselben WLAN-Netzwerk wie das Gerät.
3. Starten Sie die App UNDOK™ auf Ihrem Smartphone. Die App sucht nach kompatiblen Audiosystemen. Sie können auch auf „Audiosystem einrichten“ tippen, um die Suche nach Audiosystemen zu starten.

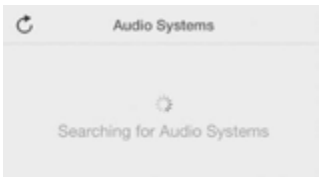

4. Wählen Sie „sonoroSTREAM“ aus der Liste der verfügbaren Audiosysteme aus.

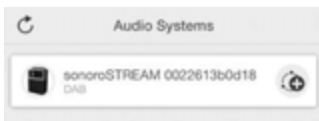

5. Bedienen Sie das Gerät über die App UNDOK™.

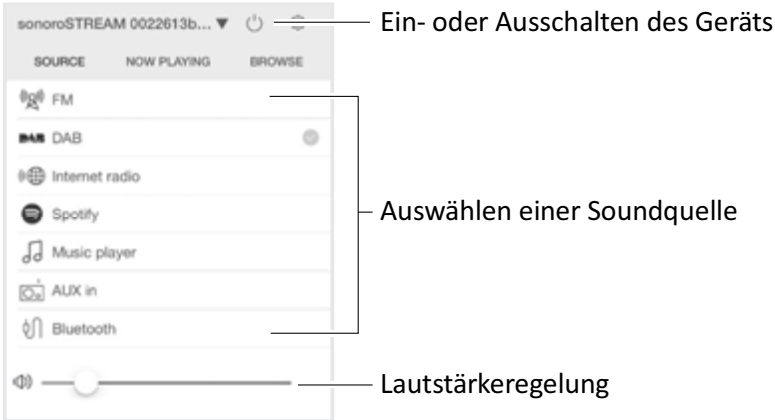

Ihr Gerät kann zusammen mit anderen kompatiblen Produkten als Teil eines Mehrraumsystems verwendet werden. Sie können die App UNDOK™ zur Verwaltung der Mehrraumgruppen verwenden. Gehen Sie dazu wie folgt vor:

1. Tippen Sie in der Liste der verfügbaren Audiosysteme auf das Symbol zum Bearbeiten der Gruppe (🔗).

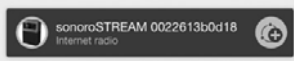

2. Fügen Sie das Gerät zu Mehrraumgruppen hinzu oder entfernen Sie es aus Mehrraumgruppen, ändern Sie einen Gruppennamen oder löschen Sie eine Gruppe, je nach Bedarf.

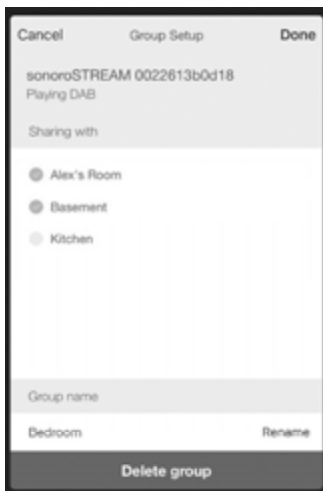

## 19 Fehlersuche und -beseitigung

Fehlfunktionen können potenziell bei jedem elektrischen Gerät auftreten. Dies ist nicht notwendigerweise auf einen Gerätedefekt zurückzuführen. Daher sollten Sie in der folgenden Tabelle nachsehen, ob Sie das Problem selbst beheben können.

<b>Fehlfunktion</b>	<b>Mögliche Ursache</b>	<b>Lösung</b>
Kein Strom	Stromkabel ist nicht richtig angeschlossen.	Stromkabel richtig anschließen.
Keine Antwort vom Gerät	Im Gerät ist ein Fehler aufgetreten.	Netzstecker herausziehen und wieder einstecken. Dann das Gerät wieder einschalten.
Fernbedienung funktioniert nicht oder nur sporadisch.	Abstand vom Gerät ist zu groß.	Abstand zwischen Fernbedienung und Gerät verringern.
	Batterie ist leer.	Batterie wechseln.
Kein Ton oder schlechter Ton	Ton ist ausgeschaltet.	Lautstärke einstellen.
	Gerät ist nicht auf den richtigen Wiedergabemodus eingestellt.	Wählen Sie einen anderen Wiedergabemodus aus.
	FM-/DAB- oder Internetempfang ist schlecht.	FM-/DAB-Antenne ausziehen/ausrichten oder WLAN-Verbindung überprüfen.
	Es gibt Funkstörungen.	Gerät von anderen elektronischen Geräten fernhalten.
Alarm funktioniert nicht.	Alarm ist nicht aktiviert.	Alarm aktivieren.
	Alarmlautstärke ist zu niedrig eingestellt.	Alarmlautstärke erhöhen.

Fehlfunktion	Mögliche Ursache	Lösung
Unzureichende WLAN-Signalstärke	Router ist zu weit weg oder blockiert.	Gerät näher am Router aufstellen oder Position der WLAN-Antenne einstellen.
Verbindung zu Ihrem WLAN-Netzwerk kann nicht hergestellt werden.	Router ist nicht eingeschaltet oder funktioniert nicht ordnungsgemäß.	Router einschalten oder Routerzustand prüfen.
	Einrichtungsverfahren ist falsch.	Überprüfen, ob der Router WPS unterstützt und das richtige Einrichtungsverfahren (PBC oder PIN) verwendet. WLAN-Einstellungen erneut konfigurieren.
Internetradiosender funktioniert manchmal nicht.	Einige Sender unterstützen nur eine begrenzte Anzahl von Zuhörern.	Später erneut versuchen.
	Sender überträgt nicht.	Später erneut versuchen.
Einige Internetradiosender verschwinden aus der Senderliste.	Der Sender wird aus der Liste entfernt, wenn er seine Übertragung beendet.	Später erneut versuchen. Wenn der Sender wieder überträgt, wird er wieder in die Liste aufgenommen.

## 20 Reinigung

### HINWEIS!

#### **Materialschäden durch unsachgemäßes Reinigen!**

Unsachgemäßes Reinigen kann zu Schäden am Gerät oder zu Funktionsstörungen führen.

- Verwenden Sie niemals abrasive oder lösemittelhaltige Reinigungsmittel, da diese die Oberfläche des Geräts beschädigen können.
- Verwenden Sie zum Trocknen des Geräts niemals Heiß- oder Druckluft.
- Die Kanten und die Ecken des Geräts sind druckempfindlich. Schützen Sie diese Bereiche, damit sie nicht übermäßigem Druck ausgesetzt werden.

#### **Entfernen von Fingerabdrücken und leichten Verschmutzungen**

- Reinigen Sie das Gerät nur von außen mit einem weichen, trockenen Tuch.

#### **Entfernen von starker Verschmutzung**

- Reinigen Sie das Gerät nur von außen mit einem leicht feuchten Tuch und trocknen Sie es dann mit einem weichen, trockenen Tuch.

---

## 21 Gewährleistung

Bei der Geltendmachung von Gewährleistungsansprüchen gilt Folgendes ohne Einschränkung Ihrer gesetzlichen Rechte:

- Gewährleistungsansprüche können nur innerhalb einer Frist von maximal zwei Jahren (ein Jahr in Nordamerika und Australien) ab dem Kaufdatum geltend gemacht werden.
- Die sonoro audio GmbH verpflichtet sich, bei Mängeln, die durch Material- oder Herstellungsfehler innerhalb der Gewährleistungsfrist verursacht worden sind, das Gerät kostenlos nach eigenem Ermessen zu reparieren oder zu ersetzen.
- Im Falle einer Reklamation wenden Sie sich bitte an unseren Kundendienst. Kontaktdaten finden Sie unter „Kontakt Daten“ oder auf [www.sonoro.de](http://www.sonoro.de).
- Nach Reparatur oder Austausch des Geräts beginnt keine neue Gewährleistungsfrist. Die Gewährleistungsfrist von zwei Jahren (einem Jahr in Nordamerika und Australien) ab Kaufdatum bleibt bestehen.
- Von der Gewährleistung ausgeschlossen sind Batterien, Schäden durch unsachgemäße Verwendung, normale Abnutzung sowie Mängel, die den Wert oder die Gebrauchsfähigkeit des Gerätes nur minimal beeinträchtigen. Die Gewährleistung erlischt auch bei Änderungen, die nicht durch unsere autorisierte Kundendienststelle vorgenommen wurden.







# sonoro

sonoroSTREAM (SO-410)

---

## Smartradio



Mode d'emploi

sonoro audio GmbH

Nordkanalallee 94

41464 Neuss

GERMANY

Telephone: +49 2131 8834-141

Fax: +49 2131 7517-599

Email: [support@sonoro.de](mailto:support@sonoro.de)

Internet: [www.sonoro.de](http://www.sonoro.de)

# 1 Répertoire - Sommario - Tartalom - Kazalo - Contents

<b>1</b>	<b>Introduction</b> .....	<b>5</b>
1.1	Contact.....	5
<b>2</b>	<b>Pour votre sécurité</b> .....	<b>6</b>
2.1	Symboles au sein de ce manuel.....	6
2.2	Utilisation prévue .....	6
2.3	Enfants et personnes aux capacités cognitives limitées....	7
2.4	Alimentation .....	7
2.5	Piles .....	8
2.6	Transport/expédition.....	8
2.7	Conditions ambiantes .....	9
2.8	Opération .....	10
2.9	En cas de défectuosité.....	10
2.10	Élimination en fin de vie utile .....	10
<b>3</b>	<b>Faire connaissance avec votre sonoroSTREAM</b> .....	<b>11</b>
3.1	Livraison .....	11
3.2	Contrôles et ports.....	13
3.3	Technical data .....	15
3.4	Certificats et marques d'approbation .....	16
3.5	Déclaration de Conformité .....	16
<b>4</b>	<b>Pour débiter</b> .....	<b>17</b>
4.1	Déballage de l'appareil .....	17
4.2	Branchement de l'alimentation.....	18
4.3	Insertion de la pile dans la télécommande .....	18
4.4	Utilisation des antennes .....	18
4.5	Configuration initiale .....	18
<b>5</b>	<b>Opérations de base</b> .....	<b>20</b>
<b>6</b>	<b>Utilisation des menus</b> .....	<b>21</b>
<b>7</b>	<b>Icones affichées</b> .....	<b>21</b>
<b>8</b>	<b>Mode radio FM</b> .....	<b>22</b>
8.1	Opération.....	22
8.2	Menu de configuration.....	23
<b>9</b>	<b>Mode radio DAB</b> .....	<b>24</b>
9.1	Opération.....	25
9.2	Menu de configuration.....	25
<b>10</b>	<b>Radio internet</b> .....	<b>26</b>
10.1	Opération.....	26
10.2	Menu de configuration.....	28
10.3	Liste des stations .....	28

10.4	Utilisation du portail web .....	29
<b>11</b>	<b>Mode Spotify .....</b>	<b>30</b>
11.1	Opération .....	30
11.2	Votre téléphone mobile avec Spotify doit être inscrit au même Wi-Fi que l'appareil .....	31
11.3	Setup menu .....	32
<b>12</b>	<b>Mode de lecture musicale .....</b>	<b>33</b>
12.1	Opération .....	33
12.2	Menu de configuration .....	34
<b>13</b>	<b>Mode d'entrée auxiliaire.....</b>	<b>35</b>
13.1	Opération .....	35
13.2	Menu de configuration .....	35
<b>14</b>	<b>Mode audio Bluetooth .....</b>	<b>36</b>
14.1	Jumelage .....	36
14.2	Opération .....	36
14.3	Menu de configuration .....	37
<b>15</b>	<b>Alarmes.....</b>	<b>37</b>
15.1	Réglage des alarmes .....	37
15.2	Mise en marche ou arrêt ou mise en veille des alarmes..	38
15.3	Désactivation d'une alarme sonnante .....	39
15.4	Fonction de sourdine (Snooze) .....	39
<b>16</b>	<b>Minuterie de mise en veille.....</b>	<b>39</b>
<b>17</b>	<b>Paramètres du Système .....</b>	<b>40</b>
17.1	Accès aux paramètres du Système .....	40
17.2	Égalisateur.....	40
17.3	Réseau .....	40
17.4	Heure/date.....	41
17.5	Mise en veille inactive .....	41
17.6	Langue.....	42
17.7	Réinitialisation de l'appareil .....	42
17.8	Mise à jour du logiciel.....	42
17.9	Assistant de configuration.....	42
17.10	Info .....	42
17.11	Éclairage de fond .....	42
17.12	Multi-pièces .....	43
<b>18</b>	<b>Utilisation de l'application UNDOKTM pour contrôler l'appareil.....</b>	<b>44</b>
<b>19</b>	<b>Dépannage .....</b>	<b>46</b>
<b>20</b>	<b>Nettoyage .....</b>	<b>48</b>
<b>21</b>	<b>Garantie .....</b>	<b>49</b>

# 1 Introduction

Merci de votre achat d'un sonoroSTREAM. Ce mode d'emploi et les consignes de sécurité vous offrent toutes les informations nécessaires au fonctionnement sécuritaire et sans problème de l'appareil.

- Veuillez lire tout le manuel et les instructions de sécurité avant d'utiliser l'appareil.
- Veuillez conserver le mode d'emploi pour référence future.
- Si vous transférez cet appareil à un tiers, veuillez SVP leur fournir ce manuel d'instructions ainsi que les instructions de sécurité.
- Ne pas suivre le mode d'emploi peut entraîner des blessures graves ou endommager l'appareil.
- Nous n'assumons aucune responsabilité quant aux dommages résultant du manque de respect des instructions de ce mode d'emploi.

Les images de ce manuel d'utilisation sont destinées à illustrer les actions nécessaires au fonctionnement de cet appareil.

Profitez de votre appareil!

## 1.1 Contact

Adresse	sonoro audio GmbH, Nordkanalallee 94, 41464 Neuss, GERMANY
Téléphone	+49 2131 8834-141
Fax	+49 2131 7517-599
Courriel	support@sonoro.de
Internet	www.sonoro.de

## 2 Pour votre sécurité

### 2.1 Symboles au sein de ce manuel

#### Consignes de sécurité

Les consignes importantes pour votre sécurité sont mises en évidence. Prenez toujours soin de suivre ces consignes afin d'éviter les accidents et d'endommager l'appareil :

#### AVERTISSEMENT!

*Dénote une situation potentiellement dangereuse pouvant causer des blessures graves voire la mort.*

#### MISE EN GARDE!

*Dénote une situation potentiellement dangereuse pouvant causer des blessures mineures ou graves.*

#### AVIS!

*Dénote une situation potentiellement dangereuse pouvant causer des dommages matériels et environnementaux.*

#### Informations essentielles et recommandations utiles.

#### *i*

*Informations essentielles et recommandations utiles.*

### 2.2 Utilisation prévue

L'appareil est destiné à un usage personnel uniquement. Elle ne vise pas l'utilisation commerciale. L'appareil est uniquement destiné aux tâches suivantes :

- Lecture FM/DAB +/radio Internet et du service de streaming Spotify.
- Lecture audio à partir depuis les périphériques externes connectés via AUX In ou via le port USB.
- Lecture audio à partir depuis le périphérique Bluetooth (exemple : téléphones portables).
- Recharge des périphériques externes connectés via port USB.



Toute autre utilisation est considérée inappropriée et interdite. Nous déclinons toute responsabilité pour les dommages survenant suite à une mauvaise utilisation.

### **2.3 Enfants et personnes aux capacités cognitives limitées**

- Ne pas laisser l'appareil sans surveillance et ne pas l'utiliser à proximité des enfants ou personnes ne pouvant juger des risques associés.
- Les gens (y compris les enfants) ne pouvant utiliser sécuritairement l'appareil en raison de leurs capacités sensorielles ou mentales physiques ou manquant d'expérience ou de connaissances de l'appareil ne doivent pas utiliser cet appareil sans surveillance ou sans instructions adéquates venant d'une personne responsable. Veuillez s'il vous plaît garder l'appareil hors de leur portée.
- Risque d'avaler : gardez les piles hors de la portée des enfants ! Si vous remarquez ou soupçonnez que quelqu'un a avalé une pile, consulter immédiatement un médecin.
- Rappelez-vous que qu'il ne faut pas jouer avec les matériaux d'emballage, ceux-ci présentent un risque de suffocation!

### **2.4 Alimentation**

L'appareil est alimenté électriquement et donc présente toujours un risque de choc électrique. Accordez donc en conséquence une attention particulière aux consignes suivantes:

- Ne jamais toucher au cordon d'alimentation avec les mains mouillées.
- Lorsque vous voulez débrancher l'alimentation de la fiche murale, veuillez toujours tirer directement sur la fiche en tant que tel. Ne jamais tirer sur le câble d'alimentation car ceci risque de l'endommager.
- Assurer un accès libre à la prise de courant afin que la fiche d'alimentation puisse être immédiatement débranchée en cas d'urgence.
- Assurez-vous que le câble d'alimentation ne soit pas plié, pincé ou écrasé ni à la portée des enfants et placer le câble d'alimentation de manière à ce qu'il ne présente pas un risque de trébucher.
- Gardez l'appareil loin la pluie, de l'humidité et des sources de chaleur

- Ne faire fonctionner l'appareil uniquement que si la tension électrique indiquée sur la fiche signalétique et la prise d'alimentation correspond à la tension de votre prise de courant.
- Incorrect voltage may irreparably damage the device.
- Une tension incorrecte peut entraîner des dommages permanent à l'appareil.

## 2.5 Piles

- Risque d'explosion : Ne jamais tenter d'ouvrir ou de recharger la pile.
- Ne jamais plier ou endommager la pile.
- Ne jamais jeter la pile au feu ou l'exposer à des températures élevées.
- Le non-respect de ces consignes peut causer une fuite de fluide de la pile pouvant provoquer une irritation de la peau. En cas de contact avec la peau :
  - Rincer abondamment le fluide à l'eau courante.
  - Ne pas frotter vos yeux. Rincez-les plutôt abondamment pendant 10 minutes à l'eau courante et consulter immédiatement un médecin.
- Risque d'explosion : N'utilisez des piles du même type ou d'un type équivalent uniquement
- Retirez les piles du compartiment dès que celles-ci sont à plat, ou si vous ne comptez pas utiliser l'appareil pendant une période prolongée.
- Si le compartiment de la pile ne ferme pas correctement, cessez d'utiliser le produit et tenez-le hors de la portée des enfants.
- Portez attention aux aspects environnementaux lors de l'élimination de la pile.

## 2.6 Transport/expédition

Le transport/l'expédition inadéquate peut causer des dommages à la surface de l'appareil ou aux médias s'y trouvant, empêchant ainsi son fonctionnement correct.

### Sécurité

- Lors de la conduite automobile, veuillez s'il vous plait ranger l'appareil de façon à ce qu'il ne pose pas de risque aux occupants.

## Prévention de l'appareil contre les dommages

- L'avant, les rebords et les coins de l'appareil sont tous vulnérables à la pression. Protégez ces zones afin de prévenir que celles-ci ne soient soumises à des charges excessives. Ne jamais incliner l'appareil sur ses coins ou sur ses rebords. Ne jamais placer la face de l'appareil vers le bas.
- Pour le transport ou l'expédition de l'appareil, veuillez s'il vous plaît l'emballer dans le boîtier protecteur inclus et rangez-le dans son emballage d'origine, conservez celui-ci pour cette fin.
- En cas de perte de l'emballage d'origine, utilisez une autre boîte d'une taille convenant au transport. Remplir l'espace superflu de polystyrène.

## Protection des médias dans l'appareil

- Afin d'éviter d'endommager les médias dans l'appareil, retirez-les avant le transport/l'expédition.

## 2.7 Conditions ambiantes

Afin d'assurer que l'appareil puisse être utilisé de manière sécuritaire, certaines conditions ambiantes doivent être respectées.

### Climat, humidité et température

- Protégez l'appareil et la télécommande du climat, de l'humidité et des températures élevées. Ne jamais utiliser l'appareil à l'extérieur, et ne jamais le placer dans des endroits avec une exposition accrue au soleil.
- Protégez l'appareil des liquides. Ne jamais placer d'objets contenant des liquides sur ou à côté de l'appareil.

### Lieu d'installation

- Ne jamais utiliser l'appareil dans des endroits aux niveaux élevés d'humidité. Éviter d'encrasser : protégez des fortes salissures tel que les éclaboussures de graisse et de ventilation de cuisine.
- Ne jamais placer l'appareil à proximité immédiate des sources d'incendie et de chaleur, par exemple des bougies allumées, plaques de cuisson ou radiateurs.

### Surface d'installation

- Placez l'appareil sur une surface robuste afin d'empêcher de fortes vibrations mécaniques.

- Ne pas placer l'appareil sur des surfaces dans lesquelles celui-ci peut s'enfoncer car ceci en obstruera les bouches d'aération qui empêchent l'accumulation de la chaleur à l'intérieur de l'appareil..

### **Ventilation**

- Placer l'appareil de manière à assurer une ventilation adéquate et éviter l'accumulation de chaleur dans l'appareil.
- Toujours maintenir une distance minimale de 10 cm des autres objets ou des murs.

## **2.8 Opération**

- Les pieds de caoutchouc de l'appareil peuvent tacher certaines surfaces. Utiliser une surface appropriée.
- Ne pas utiliser de médias autres que ceux spécifiés dans ce mode d'emploi.
- Ne jamais utiliser de câbles d'alimentation autres que ceux autorisés. Utiliser la mauvaise alimentation risque d'endommager votre appareil.

## **2.9 En cas de défectuosité**

Si un défaut devait survenir au sein de l'appareil, ne tentez pas de le réparer vous-même.

- Si le câble d'alimentation ou l'adaptateur de l'appareil devaient être endommagés, ils doivent être remplacés par le fabricant ou par son service à la clientèle afin d'éviter tout risque de choc électrique.
- Si un liquide devait pénétrer dans l'appareil, ou s'il devait tomber ou être endommagé, faites-le vérifier par un revendeur agréé. Débranchez immédiatement l'appareil et contactez un revendeur agréé aussitôt que possible.

## **2.10 Élimination en fin de vie utile**



*Ne pas jeter  
aux ordures  
ménagères*

Les appareils marqués de ce symbole (voir l'image) ne doivent pas être jetés aux ordures ménagères. Ils doivent être retournés à un point de collecte de recyclage d'appareils électriques et électrotechniques.

L'information sur l'élimination d'équipements peut être obtenue auprès de votre municipalité, du service d'éboueur local et du magasin où vous avez fait l'achat de cet appareil. Une élimination adéquate des vieux

appareils prévient les dommages à l'environnement et ne nuit pas à votre santé.

Les piles peuvent contenir des métaux lourds toxiques devant être traités en tant que déchets dangereux. Rendez les piles à un point de collecte municipale ou disposez-en par l'entremise d'une entreprise spécialisée.

### ENVIRONNEMENT!

#### **Une disposition incorrecte peut présenter un risque pour l'environnement !**

Une disposition incorrecte peut s'avérer dangereuse pour l'environnement.

- Faites appel à une entreprise spécialisée dans la disposition des déchets électriques et composants électroniques.
- Dans le doute, contactez votre municipalité ou une entreprise spécialisée pour obtenir de l'information sur l'élimination dans le respect de l'environnement.

## **3 Faire connaissance avec votre sonoroSTREAM**

### **3.1 Livraison**

En plus du sonoroSTREAM en tant que tel, les accessoires suivant sont compris dans la livraison:

- Télécommande
- Une pile-bouton (CR2025, 3 V)
- Adaptateur (avec câble d'alimentation)
- Mode d'emploi
- Guide de dépannage rapide
- Feuillet Spotify

## 3.2 Contrôles et ports

### Vue frontale

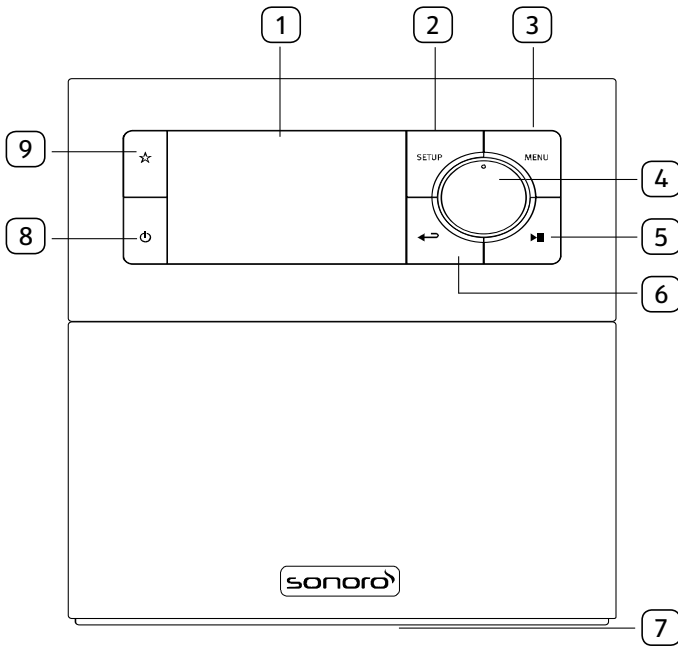

- |  |   |
|--|---|
| 1. Affichage   | 6. Bouton retour (←→)   |
| 2. Bouton de Configuration (CONFIGURATION)                                   | 7. Senseur infrarouge et senseur de lumière ambiante (derrière le logo) |
| 3. Bouton de menu (MENU)   | 8. Bouton de mise en veille (⏻)   |
| 4. Bouton de volume, bouton de navigation, bouton OK (appuyer sur le bouton) | 9. Bouton des préséglages (☆)   |
| 5. Bouton play/pause (▶  )   |   |

Rear and side views

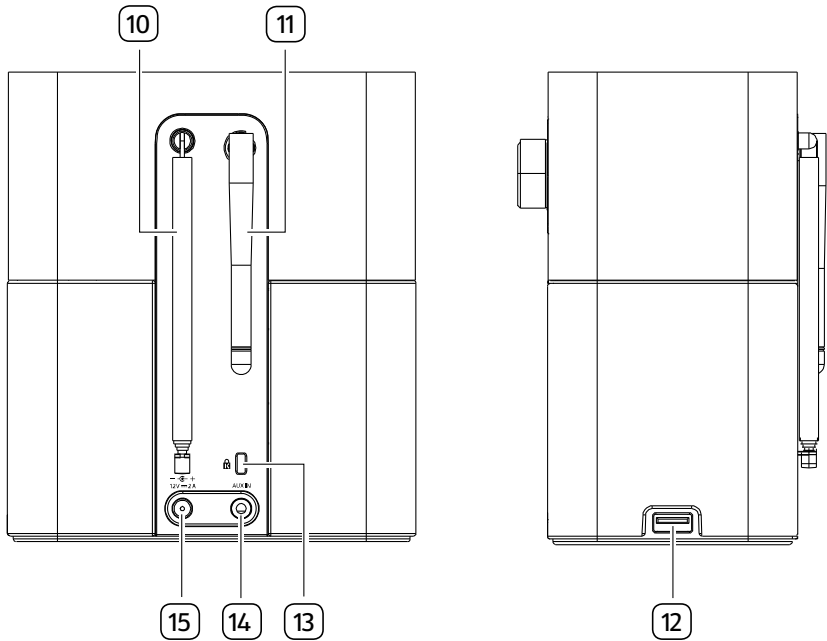

10. Antenne FM/DAB

11. Antenne Wi-Fi

12. Port USB

13. Verrou, port antivol

14. Entrée jack auxiliaire (3.5 mm)

15. Entrée d'alimentation DC

Télécommande

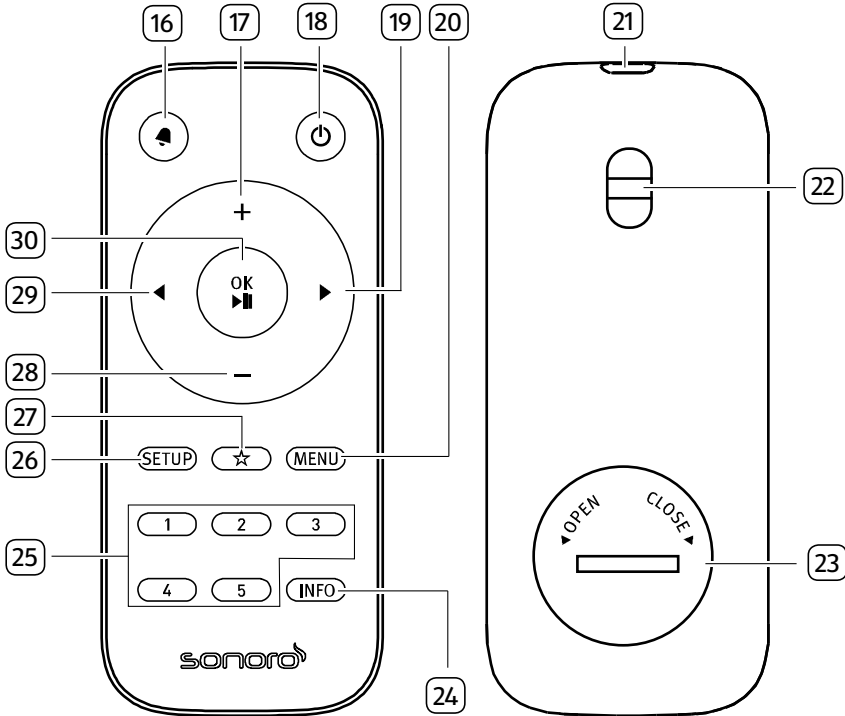

- 16. Bouton d'alarme (🔔)
- 17. Bouton de hausse de volume (+)\*
- 18. Bouton de mise en veille (🔌)
- 19. Bouton gauche (▶)\*
- 20. Bouton de menu (MENU)
- 21. Transmetteur infrarouge
- 22. Trou à bandoulière
- 23. Compartiment des piles
- 24. Bouton d'informations (INFO)
- 25. Bouton des stations prééglées (1-5)
- 26. Bouton de Configuration (CONFIGURATION)
- 27. Bouton des prééglages (☆)
- 28. Bouton de baisse de volume (-)\*
- 29. Bouton droit (◀)\*
- 30. Bouton Play/pause (▶||), Bouton OK

\*Boutons de navigation buttons (◀, ▶, +, -)



### 3.3 Technical data

Specification	Valeur
Dimensions (L × P × H)	148.6 × 101.45 × 171.1 mm
Poids	1.113 kg
Affichage	Affichage couleur TFT 2.4"
Portée de fréquence FM	87.50 MHz–108.00 MHz
Portée de fréquence DAB/ DAB+	Band III, 174.928 MHz–239.200 MHz
Radio internet	Plus de 25,000 stations mondiales
Station prééglées	10 pour chaque FM   DAB +   Internet radio
Formats de fichier	AAC, AAC+, MP3, WAV, WMA, FLAC Max. 16 bits, 2 chaînes, fréquence d'échantillonnage 48KHz
Chargement USB	Sortie : DC 5V === 2.1A
Playback USB	Systèmes compatibles : FAT 16, FAT 32 (non compatibles avec NTFS ou autres systèmes)
Entrée AUX	Port : 3.5mm jack Sensibilité : 300 mV
Streaming	Bluetooth   Spotify   DLNA   UPnP
Soutien réseau	IEEE 802.11 a/b/g/n, 2.4 & 5GHz bands
Encryptions de clé	WEP, WPA, WPA2 (PSK), WPS
Fonction multi-pièces	Maximum of 5 speakers in a group (4 client and 1 server)
Adaptateur AC, Alimentation	Ten Pao Power Industrial Co., Ltd. Modèle : S024AMV1200200 Entrée : 100–240V ~ 50/60Hz 600mA Sortie : 12.0V 2000mA
Pile	CR2025 (télécommande)

### 3.4 Certificats et marques d'approbation

 **Bluetooth**® Le mot, la marque et les logos Bluetooth® sont des marques déposées propriété de Bluetooth SIG, Inc. et toute utilisation de ces marques par sonoro audio GmbH est faite sous licence. Tout autre nom commercial ou marque déposée appartient à ses auteurs respectifs.



Ce produit incorpore le logiciel spotify qui est assujéti à une licence de tiers se trouvant ici : [www.spotify.com/connect/third-party-licenses](http://www.spotify.com/connect/third-party-licenses)



UPnP™ est une marque déposée du forum UPnP™.

### 3.5 Déclaration de Conformité



Produit : sonoroSTREAM

Modèle : SO-410

Manufacturier : sonoro audio GmbH

Adresse : Nordkanalallee 94, 41464 Neuss, Germany

*Nous déclarons par la présente que, basé sur son design et sa conception, le smartradio de sonoroSTREAM répond aux exigences fondamentales de la directive EMC 2014/30/UE, de la directive 2014/35/UE se rapportant à la basse tension, de la directive 2014/53/UE se rapportant aux équipements radio, de la directive Eco design 2009/125/EC, et de la limitation d'utilisation de certaines substances dangereuses de la directive 2011/65/UE portant sur les équipements électriques et électroniques y compris toutes modifications applicables au moment de la production de cette déclaration.*

## 4 Pour débiter

### **AVERTISSEMENT!**

#### **Risque d'étouffement !**

Une manipulation incorrecte des piles peut augmenter le risque d'ingestion de celles-ci par les enfants !

- Maintenir les piles hors de portée des enfants. Si vous remarquez ou soupçonnez que quelqu'un a avalé une batterie, consulter immédiatement un médecin.

### **AVIS !**

#### **Risque d'endommagement !**

Une manipulation incorrecte des piles peut entraîner des dommages.

- Veillez toujours à observer la bonne polarité lors de l'insertion des piles dans la télécommande.
- Utilisez toujours l'adaptateur inclus.
- Ne faire fonctionner l'appareil uniquement que si le voltage électrique concorde avec le voltage de votre prise de courant.

### 4.1 Déballage de l'appareil

1. Sortez l'appareil de son emballage et vérifiez si l'appareil ou ses composants individuelles sont endommagées. Si tel est le cas, n'utilisez pas l'appareil. Si vous relevez tout dommage, veuillez s'il vous plaît contacter immédiatement votre revendeur ou le service à la clientèle sonoro audio GmbH.
2. Assurez-vous que la livraison soit complète (voir le chapitre « Contenu de la livraison »).
3. Placez l'appareil dans un endroit approprié (voir le chapitre « conditions ambiantes »).
4. Retirez de l'écran son film protecteur.

## 4.2 Branchement de l'alimentation

1. Insérez le connecteur de l'adaptateur d'alimentation dans l'entrée d'alimentation DC\* situé à l'endos de l'appareil.
2. Insérez la fiche d'alimentation dans une prise de courant.  
L'appareil est en marche.

\*Retirer le couvercle de protection avant d'y brancher le connecteur.

## 4.3 Insertion de la pile dans la télécommande

1. Ouvrir le couvercle du compartiment de la pile à l'endos de la télécommande en le faisant pivoter dans le sens antihoraire à l'aide d'une pièce de monnaie.
2. Insérez les piles (CR2025, 3 V) comprises avec l'étiquette (+) faisant face vers le haut.
3. Remettre en place le couvercle du compartiment de la pile et le refermer en le faisant pivoter dans le sens horaire à l'aide d'une petite pièce de monnaie.

### ***i***

*Ne pas bloquer le senseur ou transmetteur infrarouge pendant l'utilisation.*

## 4.4 Utilisation des antennes

1. Détacher l'antenne FM/DAM depuis la cache à l'endos de l'appareil.
2. Soulever les antennes FM/DAB et Wi-Fi vers le haut.
3. Pour une meilleure réception, allonger l'antenne FM/DAB.

## 4.5 Configuration initiale

Lorsque l'appareil est mis en marche la première fois, « L'assistant de configuration » apparaîtra sur l'affichage. Suivez les instructions ci-dessous afin de configurer certains paramètres de base.

1. Lorsque « L'assistant de configuration » apparaît, appuyer sur ◀ ou ▶ sur la télécommande (ou faites tourner le bouton de navigation pour sélectionner OUI et appuyez sur OK pour débuter la configuration.



2. Vous serez alors invité à sélectionner :

- Langue (utilisée dans l'affichage)
- Format de l'heure (12 ou 24-heure),
- Source de mise à jour automatique (Mise à jour depuis la radio, l'internet ou aucune mise à jour).

Tout dépendant de la sélection effectuée, suivez les instructions sur l'affichage pour configurer la date et l'heure, le fuseau horaire, l'heure avancée ou le réseau sans fil.

Faire tourner le bouton de navigation de l'appareil ou appuyer sur les boutons de navigation de la télécommande pour faire vos sélections puis appuyez sur OK pour confirmer (voir le chapitre « Utilisation des menus »).

Lorsque la mise à jour depuis l'internet est sélectionnée, la connexion Wi-Fi doit tout d'abord être établie. Lors de l'entrée de la clé de votre réseau sans fil, faire tourner le bouton de navigation ou appuyer sur les boutons de navigation de la télécommande afin de sélectionner un caractère puis appuyez sur OK pour confirmer. Pour supprimer la dernière entrée, sélectionner [RET]. Pour confirmer la touche entrée, sélectionnez [OK].

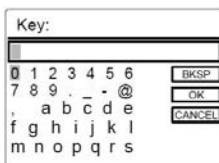

3. 2. Lorsque le message « assistant de configuration terminé » apparaît, appuyez sur OK pour quitter la configuration.



**i**

*Pour démarrer l’assistant de configuration, rendez-vous à [Paramètres du système] puis sélectionner [Assistant de configuration] (voir le chapitre « Paramètres du système »).*

## 5 Opérations de base

Pour la mise en marche,	Appuyer sur . L’appareil débute depuis le dernier mode de lecture sélectionné.
Pour l’arrêt (mode de veille),	Appuyer sur . L’heure et la date (si réglés) seront affichés. L’appareil s’arrêtera automatiquement faute de fonctionnement après 15 minutes.
Pour sélectionner un mode de lecture,	Appuyer sur MENU, puis  ou  (ou encore tourner le bouton de navigation) pour sélectionner un mode de lecture et appuyez sur OK pour confirmer.  Mode de séquence : radio FM > radio DAB > radio Internet > Spotify > Lecteur de Musique > entrée auxiliaire > audio Bluetooth
Pour contrôler le volume,	Appuyer sur + ou – sur la télécommande ou faites tourner le bouton du volume sur l’appareil.

## 6 Utilisation des menus







L'appareil comporte trois types de menus.











- Menu de configuration (Pour des paramètres spécifiques en mode de lecture, ex. [Mise au point manuelle] en mode FM)
- Paramètres du système (Pour les paramètres généraux ex. heure/ date, langue etc.)
- Menu principal (Pour accéder au mode de lecture, mise en veille et aux alarmes)

Pour accéder aux menus,	Appuyer sur CONFIGURATION. Le contenu du menu peut varier dans les différents modes de lecture.
Pour sélectionner une option dans les menus,	Sur l'appareil, tourner le bouton de navigation ou encore appuyer sur les boutons de navigation sur la télécommande.
Pour confirmer une sélection dans les menus,	Appuyer sur OK. (Sur l'appareil, appuyer sur les boutons de navigation)
Pour revenir d'un niveau dans le menu,	Appuyer sur ◀ ou ↶.

## 7 Icones affichées

Référez-vous au tableau suivant pour la légende des icônes affichées.

	Quand une connexion Wi-Fi est établie (Avec puissance de signal)
	Connexion Wi-Fi déconnectée
	Un appareil Bluetooth est connecté.
	L'alarme 1 est activée.
	L'alarme 2 est activée.
	La station radio station est dans la liste des stations préprogrammées.
	Information FM RDS reçue.

	Réception de la station Radio (avec puissance de signal).
	Tous modes de répétition actifs.
	Mode de répétition de lecture singulière actif
	Mode de lecture mélangé actif.
	Mode de lecture mélangé répétitif actif.
	Mode de minuterie de mise en veille actif.
	Diffusion en mode stéréo actif.
	Sortie audio en sourdine
	Un appareil USB est connecté.
	Lecture stoppée.

## 8 Mode radio FM

### 8.1 Opération

Pour accéder au mode de radio FM	Appuyer une fois sur MENU, puis ◀ ou ▶ (ou appuyer sur le bouton de navigation) pour sélectionner le mode radio FM et appuyer sur OK pour confirmer.
Pour mettre au point la fréquence manuellement,	Appuyer sur ◀ ou ▶. Ou sélectionner [Manual tune] au menu de configuration puis faire tourner le bouton de navigation.
Pour démarrer la mise au point automatique de la prochaine station.	Appuyer et maintenir ◀ ou ▶. Ou appuyez sur le bouton de navigation pour démarrer la mise au point automatique.



<p>Pour sauvegarder une station radio dans la liste préprogrammée</p>	<p>Un maximum de 10 stations radio peut être programmée.</p> <ol style="list-style-type: none"> <li>1. Appuyer et maintenir ☆ jusqu'à ce que la liste préprogrammée apparaisse).</li> <li>2. Appuyer sur + ou – (ou faire tourner le bouton de navigation) pour sélectionner un numéro de station préprogrammée.</li> </ol>
<p>Pour sauvegarder une station radio directement dans la liste préprogrammée (1-5),</p>	<p>Syntonisez une station puis appuyez-en maintenez un bouton de station préprogrammé pour la sauvegarder directement dans la liste préprogrammée.</p>
<p>To recall a radio station in the preset list,</p>	<ol style="list-style-type: none"> <li>1. Appuyer sur ☆.</li> <li>2. Appuyer sur + ou – (ou faire tourner le bouton de navigation) pour sélectionner une station préprogrammée dans la liste de programmation puis appuyer sur OK pour confirmer.</li> </ol> <p>Ou encore appuyez sur un bouton de station préprogrammée (1-5) pour accéder directement à une station préprogrammée (1-5).</p>
<p>Pour parcourir l'information d'une station radio (si disponible),</p>	<p>Appuyer à répétition sur INFO.</p>
<p>Pour mettre en sourdine ou restaurer le son,</p>	<p>Appuyer sur ►  .</p>

## 8.2 Menu de configuration

En mode FM, appuyer sur CONFIGURATION pour accéder au menu de configuration (voir le chapitre « Utilisation des menus »). Les options suivantes et paramètres courants sont disponibles (si applicable) sont marquées d'un astérisque (\*).

- [Syntonisation manuelle]

Pour assurer une syntonisation manuelle de la fréquence.

- [Paramètres de balayage]

Pour décider si seulement les stations aux signaux puissants sont balayées lors de la syntonisation automatique.

- [Paramètres du système]

Voir le chapitre « Paramètres du système ».

- [Menu principal]

Pour accéder aux modes de lecture, mise en veille ou aux alarmes.

## 9 Mode radio DAB

### 9.1 Opération

Pour accéder au mode DAB,	Appuyer une fois sur MENU, puis ◀ ou ▶ (ou faire tourner le bouton de navigation) pour sélectionner le mode radio FM et appuyer sur OK pour confirmer.
Pour rechercher des stations DAB,	La première fois que vous sélectionnez le mode DAB ou, si la liste de stations est vide, l'appareil fera automatiquement un balayage complet et sauvegardera toutes les stations disponibles dans la liste de stations.
To tune to a station,	Appuyer sur ◀ ou ▶.
Pour sauvegarder une station radio dans la liste préprogrammée	<p>A maximum of 10 radio stations can be stored.</p> <ol style="list-style-type: none"> <li>1. Press and hold ☆ until the preset list is shown.</li> <li>2. Press + or – (or rotate the navigation knob) to select a preset station number and then press OK to confirm.</li> </ol>
Pour sauvegarder une station radio directement dans la liste préprogrammée (1-5),	Syntonisez une station puis appuyez-en maintenez un bouton de station préprogrammé (1-5) pour la sauvegarder directement dans la liste préprogrammée

<p>Pour revenir à une station dans la liste préprogrammée,</p>	<ol style="list-style-type: none"> <li>1. Appuyer sur ☆.</li> <li>2. Appuyer sur + ou – (ou faire tourner le bouton de navigation) pour sélectionner une station préprogrammée dans la liste de programmation puis appuyer sur OK pour confirmer.</li> </ol> <p>Ou encore appuyez sur un bouton de station préprogrammée (1-5) pour accéder directement à une station préprogrammée (1-5).</p>
<p>Pour parcourir l'information* d'une station radio (si disponible),</p>	<p>Appuyer à répétition sur INFO.</p>
<p>To mute or restore the sound output,</p>	<p>Appuyer sur ►  .</p>

\*L'information DAB (si disponible) comprend : Le nom de la station, Étiquette de Segment Dynamique (DLS), puissance du Signal, Type de programme (PTY), nom d'ensemble, fréquence, erreurs du taux de signal, débit binaire et mode audio, codec, heure et date.

## 9.2 Menu de configuration

En mode DAB, appuyer sur CONFIGURATION pour accéder au Menu de configuration (voir le chapitre « utilisation des menus ») Les options suivantes sont disponibles et les paramètres courants (si applicable) sont indiqués par un astérisque (\*).

- [Liste des stations]
  - Pour afficher les stations disponibles.
- [Balayage]
  - Pour balayer et sauvegarder toutes les stations disponibles.
- [Syntonisation manuelle]
  - Pour syntoniser la fréquence manuellement. La liste d'ensemble des stations radio disponibles est alors affichée.
- [Retrait des stations invalides]
  - Pour retirer toutes les stations invalides de la liste des stations.

- [DRC]
 

Certaines diffusions DAB offrent une compression de gamme dynamique (DRC). La compression de gamme dynamique d'un signal radio peut augmenter le volume des sons silencieux. Vous pouvez sélectionner un niveau haut, bas ou hors-service. Un haut niveau est recommandé pour les environnements bruyants.
- [Ordre des stations]
 

Lors du balayage de la liste des stations, les options pour définir comment les stations sont listées, sont les suivantes:

  - [Alphanumérique] : Trie les stations par ordre alphabétique,
  - [Ensemble] : Liste les groupes de stations diffusées ensemble sur la même bande, et
  - [Valide] : Liste tout d'abord les stations en ondes, puis celles hors-d'onde.

[Paramètres du système]

Voir le chapitre « Paramètres du système ».
- [Menu principal]
 

Pour accéder au mode de lecture, mise en veille et aux alarmes.

## 10 Radio internet

### 10.1 Opération

Pour utiliser la radio internet, une connexion internet Wi-Fi doit tout d'abord être établie (voir les chapitres « Configuration initiale » et « Réseau »).

<p>Pour accéder au mode de radio internet,</p>	<p>Appuyer une fois sur MENU, puis ◀ ou ▶ (ou faire tourner le bouton de navigation) pour sélectionner le mode radio internet et appuyer sur OK pour confirmer.</p> <p>The device starts connecting to the previously connected network and then the last listened station.</p>
<p>Pour syntoniser une station,</p>	<p>Voir le chapitre « Liste des stations ».</p>

<p>Pour sauvegarder une station radio dans la liste préprogrammée,</p>	<p>Un maximum de 10 stations radio peut être programmée.</p> <ol style="list-style-type: none"> <li>1. Appuyer et maintenir ☆ jusqu'à ce que la liste préprogrammée apparaisse).</li> <li>2. Appuyer sur + ou – (ou faire tourner le bouton de navigation) pour sélectionner un numéro de station préprogrammée puis appuyer sur OK pour confirmer.</li> </ol>
<p>Pour sauvegarder une station radio directement dans la liste préprogrammée (1-5)</p>	<p>Syntonisez une station puis appuyez-en maintenez un bouton de station préprogrammé (1-5) pour la sauvegarder directement dans la liste préprogrammée</p>
<p>To recall a radio station in the preset list,</p>	<ol style="list-style-type: none"> <li>1. Appuyer sur ☆.</li> <li>2. Appuyer sur + ou – (ou faire tourner le bouton de navigation) pour sélectionner une station préprogrammée dans la liste de programmation puis appuyer sur OK pour confirmer.</li> </ol> <p>Ou encore appuyez sur un bouton de station préprogrammée (1-5) pour accéder directement à une station préprogrammée (1-5).</p>
<p>To browse the station information* (if available),</p>	<p>Appuyer à répétition sur INFO.</p>
<p>To mute or restore the sound output,</p>	<p>Appuyer sur ►  .</p>

\*L'information DAB (si disponible) comprend : Le nom de la station, Étiquette de Segment Dynamique (DLS), puissance du Signal, Type de programme (PTY), nom d'ensemble, fréquence, erreurs du taux de signal, débit binaire et mode audio, codec, heure et date.

## 10.2 Menu de configuration

En mode de Radio Internet, appuyer sur CONFIGURATION pour accéder au Menu de configuration (voir le chapitre « utilisation des menus ») Les options suivantes sont disponibles et les paramètres courants (si applicable) sont indiqués par un astérisque (\*).

- [Derniere station écoutée]  
Pour syntoniser les dernieres stations de radio écoutées.
- [Liste des stations]  
Pour syntoniser toutes les stations de radio internet disponibles (Voir le chapitre « liste des stations »).
- [Paramètres du système]  
Voir le chapitre « Paramètres du système ».
- [Menu principal]  
Pour accéder aux modes de lecture, mise en veille ou aux alarmes.

## 10.3 Liste des stations

Les menus et sous-menus suivants sont disponible dans la [Liste des stations]:

- [Mes Favoris]
- Pour fureter et syntoniser les stations radio internet que vous avez ajouté à « Mes favoris » sur le portail web (voir le chapitre « Utilisation du portail web »).
- [Région (nom de votre région)]
- Pour fureter et syntoniser toute station radio disponible dans votre région. Les stations sont regroupées en plusieurs catégories.
- [Stations]
  - [Région] : Pour fureter et syntoniser les stations de radio disponible par région
  - [Genre] : Pour fureter et syntoniser les stations de radio disponible par genre.
  - [Recherche de stations] : Pour rechercher toute station disponible par mots-clés.
  - [Stations populaire] : Pour fureter et syntoniser les stations de radio internet les plus populaires.

- [Nouvelles stations] : Pour fureter et syntoniser les stations de radio les plus récentes.
- [Podcasts]
  - [Région] : Pour fureter et syntoniser les podcasts disponibles par région
  - [Genre] : Pour fureter et syntoniser les podcasts disponibles par genre.
  - [Recherche de podcasts] : Pour rechercher tout podcast disponibles par mots-clés.
- [Mes stations ajoutées]
 

Pour fureter et syntoniser les stations de radio que vous avez ajouté à « Mes stations ajoutées » dans le portail web (Voir le chapitre « Utilisation du portail web »).
- [Aide]
  - [Obtenir le code d'accès] : Pour Obtenir le code d'accès de l'appareil.
  - [FAQ] : Pour obtenir de l'aide lorsque la radio internet ne fonctionne pas correctement.

## 10.4 Utilisation du portail web

Le portail de radio internet du site Frontier Silicon vous permet d'organiser votre liste « Mes favoris » et y ajouter de nouvelles stations radio depuis un ordinateur. Pour ce faire, vous devrez tout d'abord vous enregistrer au portail web.

1. IEn mode de radio internet, appuyer sur CONFIGURATION puis rendez-vous à la [liste des stations] > [Aide] > [Obtenir le code d'accès]. Notez le code d'accès.
2. Rendez-vous à [www.wifiradio-frontier.com](http://www.wifiradio-frontier.com) sur le fureteur web de votre ordinateur.
3. Créez un nouveau compte à l'aide du code d'accès.
4. Tout en suivant les instructions du portail web, servez-vous des fonctionnalités de « Mes favoris » et de « Mes stations ajoutées » pour ajouter des stations radio.

Vous pouvez accéder aux stations ajoutées a « Mes favoris » via [Mes favoris] en mode radio internet de l'appareil.

Les stations ajoutées à « Mes stations ajoutées » peuvent être accédées via [Mes stations ajoutées] en mode radio internet de l'appareil.

## 11 Mode Spotify

### *i*

*Pour la lecture de la musique disponible depuis « Spotify », il vous faudra installer l'application « Spotify » depuis votre téléphone mobile, vous y inscrire et installer la version premium (frais requis). Votre téléphone mobile doit être inscrit au même Wi-Fi que cet appareil.*

*Pour les instructions les plus à jour sur l'installation de Spotify : [www.spotify.com/connect](http://www.spotify.com/connect)*

### 11.1 Operation

Votre téléphone mobile avec Spotify doit être inscrit au même Wi-Fi que l'appareil

Pour accéder au mode Spotify,	Appuyer une fois sur MENU, puis ◀ ou ▶ (ou appuyer sur le bouton de navigation) pour sélectionner le mode Spotify et appuyer sur OK pour confirmer.
Pour sélectionner un item (chanson, album etc.) et débiter la lecture dans Spotify,	Utiliser l'application Spotify depuis votre téléphone mobile pour fureter et sélectionner la lecture d'un item.
Pour faire jouer Spotify via l'appareil,	Sélectionner le symbole du haut-parleur (🔊) près de l'item à lire sur Spotify. Sélectionnez ensuite « sonoroSTREAM » de la liste d'appareils disponibles
Pour arrêter ou résumer la lecture	Appuyer sur ▶  .
Pour sauter à l'item de lecture avant ou précédent,	Appuyer sur ◀ ou ▶.



<p>Pour enregistrer un item en playback sur la liste préprogrammée,</p>	<p>Un maximum de 10 items en playback peut être enregistré.</p> <ol style="list-style-type: none"> <li>1. Appuyer et maintenir ☆ jusqu'à ce que la liste préprogrammée apparaisse).</li> <li>2. Appuyer sur + ou – (ou faire tourner le bouton de navigation) pour sélectionner un numéro de station préprogrammée puis appuyer sur OK pour confirmer.</li> </ol>
<p>Pour sauvegarder un item en playback directement dans la liste préprogrammée (1-5),</p>	<p>Sélectionnez un item en playback puis appuyez-en maintenez un bouton de station préprogrammé (1-5) pour la sauvegarder directement dans la liste préprogrammée.</p>
<p>Pour revenir à un item en playback dans la liste préprogrammée,</p>	<ol style="list-style-type: none"> <li>1. Appuyer sur ☆.</li> <li>2. Appuyer sur + ou – (ou faire tourner le bouton de navigation) pour sélectionner un item en playback depuis la liste de programmation puis appuyer sur OK pour confirmer.</li> </ol> <p>Ou encore appuyez sur un bouton de station préprogrammée (1-5) pour accéder directement à un item en playback préprogrammée (1-5).</p>
<p>Pour parcourir l'information d'une station radio* (si disponible),</p>	<p>Appuyer à répétition sur INFO.</p>

## 11.2 Setup menu

En mode Spotify, appuyer sur CONFIGURATION pour accéder au Menu de configuration (voir le chapitre « utilisation des menus ») Les options suivantes et les paramètres courants (si applicable) sont disponibles et sont indiqués par un astérisque (\*).

- [Paramètres du système]  
Voir le chapitre « Paramètres du système ».
- [Menu principal]  
Pour accéder aux modes de lecture, mise en veille ou aux alarmes.

## 12 Mode de lecture musicale

### AVIS !

#### Risque d'endommagement !





Une mauvaise manipulation de l'appareil peut endommager l'appareil.

- Ne pas connecter l'appareil directement au port USB d'un ordinateur ou tout autre medium de Storage tel un disque dur externe.

### *i*

*Le mode de lecture musicale peut lire les fichiers audio enregistrés sur une clé USB ou depuis un serveur media (UPnP) partageant le même réseau Wi-Fi que l'appareil.*

## 12.1 Opération

<p>Pour accéder au mode de lecture musicale,</p>	<p>Appuyer une fois sur MENU, puis ◀ ou ▶ (ou appuyer sur le bouton de navigation) pour sélectionner le mode de lecture musicale et appuyer sur OK pour confirmer.</p>
<p>To play back audio files stored on a USB memory stick,</p>	<p>Connecter la clé USB au port USB* de l'appareil. Appuyez ensuite sur CONFIGURATION et sélectionnez [lecture USB] depuis le menu de configuration (voir chapitre (Menu de configuration) à la page suivante.</p> <p>*Retirer le couvert protecteur avant de connecter la clé USB.</p>
<p>Pour arrêter ou résumer la lecture,</p>	<p>Appuyer sur ▶  .</p>
<p>Pour sauter à l'item de lecture avant ou précédent,</p>	<p>Appuyer sur ◀ ou ▶.</p>
<p>Pour rechercher, avancer ou reculer à l'intérieur d'un fichier audio,</p>	<p>Durant la lecture, appuyer et tenir ◀ ou ▶.</p>
<p>Pour ajouter un fichier audio à « Ma playlist »,</p>	<p>Appuyer et maintenir ▶   ou le bouton de navigation lorsque le fichier est souligné dans le menu de sélection.</p>
<p>To select a playback mode,</p>	<p>Appuyer à répétition sur ☆.</p> <ul style="list-style-type: none"> <li>▪  = Répéter tout</li> <li>▪  = Répéter un seul</li> <li>▪  = Mélanger</li> <li>▪  = Répéter tout et mélanger</li> </ul>
<p>To browse the information (if available ) of the audio file,</p>	<p>Appuyer à répétition sur INFO.</p>

## 12.2 Menu de configuration

En mode de lecture musicale, appuyer sur CONFIGURATION pour accéder au Menu de configuration (voir le chapitre « utilisation des menus ») Les options suivantes et les paramètres courants (si applicable) sont disponibles et sont indiqués par un astérisque (\*).

- [Médias partagés]  
Pour rechercher des fichiers audio sur le réseau Wi-Fi.  
Une fois le serveur média découvert, un menu de sélection apparaîtra pour la sélection de lecture de fichiers audio depuis l'appareil.
- [Lecture USB]  
Pour rechercher des fichiers audio sur la clé USB connectée.  
Une fois la clé USB découverte, un menu de sélection apparaîtra pour la sélection de lecture de fichiers audio depuis l'appareil
- [Ma playlist]  
Pour fureter et lire les fichiers audio enregistrés sur « Ma playlist ».
- [Mode playback]  
Pour activer ou désactiver le mode playback du dossier/liste courants.
- [Lecture mélangée]  
Pour activer ou désactiver le mode de lecture mélangée du dossier/liste courants.  
[Vider ma playlist]  
Pour enlever toutes les entrées de « Ma playlist ».
- [Émondage des servers]  
Si « OUI » est sélectionné pour ce paramètre, les serveurs inactifs seront alors affichés. Vous pourrez alors sélectionner un serveur média et le « Réveiller » (fonction WOL « réveil sur LAN ») de façon à faire jouer les fichiers audio depuis l'appareil.
- [Paramètres système]  
Voir le chapitre « Paramètres système ».

- [Menu principal]  
Pour accéder aux modes de lecture, mise en veille ou aux alarmes.

## 13 Mode d'entrée auxiliaire

### 13.1 Opération

Votre lecteur externe (ex. Lecteur mp3) doit être connecté à la prise d'entrée auxiliaire de l'appareil via câble audio (avec connecteur 3.5mm non-compris).

Pour accéder au mode d'entrée auxiliaire,	Appuyer une fois sur MENU, puis ◀ ou ▶ (ou appuyer sur le bouton de navigation) pour sélectionner le mode d'entrée auxiliaire et appuyer sur OK pour confirmer.
Pour débiter et contrôler la lecture,	Effectuer toutes les opérations de lecture sur le lecteur externe.
Pour mettre en sourdine ou restaurer le son,	Appuyer sur ▶  .

\*Retirer le couvert protecteur avant de brancher le lecteur externe.

### 13.2 Menu de configuration

Mode d'entrée auxiliaire, appuyer sur CONFIGURATION pour accéder au Menu de configuration (voir le chapitre « utilisation des menus ») Les options suivantes et les paramètres courants (si applicable) sont disponibles et sont indiqués par un astérisque (\*).

- [Paramètres du système]  
Voir le chapitre « Paramètres du système ».
- [Menu principal]  
Pour accéder aux modes de lecture, mise en veille ou aux alarmes.

## 14 Mode audio Bluetooth

L'appareil peut connecter les lecteurs et appareils compatibles Bluetooth (ex. Téléphones mobiles) a une portée d'environ 10 mètres (30 pieds).

### 14.1 Jumelage

1. Appuyer sur MENU une fois puis ◀ ou ▶ (ou faites tourner le bouton de navigation) pour sélectionner le mode audio Bluetooth puis appuyez sur OK pour confirmer.

La petite icône Bluetooth (📶) clignotera alors indiquant que l'appareil est prêt à être jumelé.

2. Sur votre lecteur Bluetooth, sélectionnez la fonction Bluetooth et recherchez les appareils Bluetooth disponibles.
3. Sélectionnez « sonoroSTREAM » parmi la liste d'appareils Bluetooth disponibles pour débiter le jumelage.

L'icône Bluetooth (📶) cessera de clignoter une fois le jumelage terminé

### 14.2 Opération

Pour accéder au mode audio Bluetooth,	Appuyer une fois sur MENU puis ◀ ou ▶ (ou appuyer sur le bouton de navigation) pour sélectionner le mode Bluetooth et appuyer sur OK pour confirmer.
Pour débiter la lecture,	Sélectionnez un fichier audio depuis votre lecteur Bluetooth et débitez la lecture.
To pause or resume playback,	Appuyer sur ▶  .
To skip to the previous or next audio file,	Appuyer sur ◀ ou ▶.
Pour déconnecter le lecteur Bluetooth,	<ul style="list-style-type: none"> <li>▪ Sélectionner un autre mode de lecture, ou,</li> <li>▪ depuis le menu, sélectionnez [BT disconnect] (voir ci-dessous), ou</li> <li>▪ Appuyer sur ☆ et maintenir.</li> </ul>

## 14.3 Menu de configuration

En mode audio Bluetooth, appuyer sur CONFIGURATION pour accéder au Menu de configuration (voir le chapitre « utilisation des menus ») Les options suivantes et les paramètres courants (si applicable) sont disponibles et sont indiqués par un astérisque (\*).

- [Déconnexion BT]  
Pour rompre la connexion Bluetooth.
- [Paramètres du système]  
Voir le chapitre « Paramètres du système ».
- [Menu principal]  
Pour accéder aux modes de lecture, mise en veille ou aux alarmes.

## 15 Alarmes

### 15.1 Réglage des alarmes

Vous pouvez régler deux alarmes.

1. Appuyez sur et maintenez  pour accéder au mode de réglage des alarmes.

Dans l'alternative, appuyez sur CONFIGURATION dans tout mode de lecture puis sélectionnez [Menu principal] puis [Alarmes].

Vous pouvez aussi accéder au mode de réglage de l'alarme lorsque l'appareil est en mode de veille. Pour ce faire, appuyer sur  ou appuyez sur CONFIGURATION .

2. Sélectionnez l'alarme que vous voulez régler (Alarme 1 or 2) puis appuyer sur OK.
3. Les options suivantes s'affichent pour le réglage de l'alarme. Tourner le bouton de navigation ou appuyez sur les boutons de navigation pour effectuer les réglages (Voir le chapitre « Utilisation des menus »).
  - [Activer]  
Pour active ou désactiver et régler la fréquence de l'alarme. Les options suivantes sont disponibles:
    - [Arrêt] : Pour désactiver l'alarme.
    - [Quotidien] : L'alarme est activée tous les jours.

- [Unique] : L’alarme est activée une seule fois.
- [Week-end] : L’alarme est activée les samedis et dimanche.
- [Semaine] : L’alarme est activée du lundi au vendredi.
- [Heure]
 

Pour régler l’heure de l’alarme.
- [Mode]
 



Pour sélectionner la source du son de l’alarme. Les options suivantes sont disponibles :

  - [Alarme]
  - [Radio Internet]
  - [DAB]
  - [FM]
- [Préréglage]
 

Pour sélectionner la dernière station écoutée ou une station préréglée comme source du son de l’alarme. Ceci n’est affiché que lorsque les radios Internet, DAB ou FM sont sélectionnés via [Mode].
- [Volume]
 

Pour régler le son du volume de l’alarme.
- [Sauvegarde]
 

Pour sauvegarder les paramètres courants.

Une fois [Sauvegarde] sélectionné, les paramètres de l’alarme seront enregistrés. Si une alarme démarre, l’icône correspondant à cette alarme ( ) s’affichera.



## 15.2 Mise en marche ou arrêt ou mise en veille des alarmes

- Lorsque l’appareil est en mode de mise en veille (arrêt), appuyer sur  répétitivement pour parcourir les paramètres de marche et d’arrêt de l’alarme.



Press of 	Alarm 1	Alarm 2
1×	Marche	Arrêt
2×	Arrêt	Marche





3x	Marche	Marche
4x	Arrêt	Arrêt

- Si une alarme démarre, l'icône correspondant à cette alarme (/ ) s'affichera.

### 15.3 Désactivation d'une alarme sonnante

- Appuyez sur  ou  pour arrêter une alarme sonnante.



### 15.4 Fonction de sourdine (Snooze)

- Pour mettre temporairement en sourdine (temps par défaut 10 min) une alarme, appuyez sur  ou sur le bouton de navigation.
- Appuyez sur + ou – (ou faites tourner le bouton de navigation) pour changer la période de sourdine (5, 10, 15 ou 30 min).
- Pendant la période de sourdine, l'icône d'alarme clignotera et le temps de sourdine restant s'affichera.
- Pour annuler la fonction de sourdine, appuyez sur  ou .

## 16 Minuterie de mise en veille

La minuterie de mise en veille règle la durée de temps avant que l'appareil ne s'arrête automatiquement.

1. Dans tout mode de lecture, appuyez sur CONFIGURATION puis sélectionnez [Menu principal] puis [Mise en veille].
2. Appuyer sur + ou – (ou tourner le bouton de navigation) pour sélectionner une minuterie de mise en veille (5, 10, 15, 30, 45, 60, 90, 105 ou 120 min).
3. Appuyer sur OK pour confirmer la sélection.

Lorsque la minuterie de mise en veille est activée, l'icône de minuterie de mise en veille () et le temps restant s'affichera. Pour annuler la minuterie de mise en veille, appuyer sur .

---

## 17 Paramètres du Système

### 17.1 Accès aux paramètres du Système

- Dans tout mode de lecture, appuyez sur CONFIGURATION puis sélectionnez [Paramètres du Système].
- Référez-vous aux chapitres ci-dessous pour les détails des options de chaque réglage. Les paramètres courants (si applicables) sont marqués d'un astérisque (\*).
- Voir le chapitre « utilisation des menus » pour le furetage et les sélections au sein des paramètres du système..

### 17.2 Égalisateur

- Sélectionnez une des options d'égalisation de son incluant : [Normal], [Bath], [Jazz], [Rock], [Movie], [Classic], [Pop], [News], [My EQ] and [Mise en place de profil EQ].
- [Mise en place de profil EQ] vous permet de régler vos propres niveaux de basse et de treble.

### 17.3 Réseau

- [Assistant de réseau]  
Pour établir une connexion réseau.
- [Configuration PBC Wlan]  
Sélectionnez cette option pour votre routeur sans fil emploie les méthodes de configuration WPS et PBC.
- [Voir les paramètres]  
Pour voir l'information réseau courante.
- [Région Wlan]  
Pour sélectionner une région Wlan.
- [Paramètres Manuels]  
Sous l'option [Sans fil], sélectionner [Activer DHCP] pour allouer l'adresse IP automatiquement ou [Désactiver DHCP] pour le faire manuellement..
- [Réglage de NIP NetRemote]  
Pour configurer un NIP NetRemote.

- [Profil Réseau]  
Pour afficher une liste de réseaux sauvegardés par cet appareil.
- [Effacer tous les réglages]  
Pour effacer tous les réglages.
- [Maintenir la connexion réseau]  
Pour maintenir la connexion au réseau. Ceci vous permet de réactiver l'appareil de la mise en veille par l'utilisation d'une application à distance.

## 17.4 Heure/date

- [Réglage de l'Heure/Date]  
Pour régler l'heure et la date.
- [Mise à jour automatique]  
Pour sélectionner une source (Radio, réseau Internet ou aucune mise à jour) pour la mise à jour automatique de l'heure.  
Si vous faites une mise à jour depuis une source (Radio – FM/DAB), le réglage de l'heure avancée n'a aucun effet.  
Si vous effectuez la mise à jour depuis l'internet, réglez votre fuseau horaire.
- [Réglage du format]  
Pour régler l'heure en format 12 ou 24-heures.
- [Réglage du fuseau horaire]  
Pour régler le fuseau horaire.
- [Heure avancée]  
Pour activer ou désactiver l'heure avancée.

## 17.5 Mise en veille inactive

- Cette option définit la durée de temps avant que l'appareil ne s'arrête automatiquement. Les options incluent arrêt, 2, 4, 5 et 6 heures

## 17.6 Langue

- Cette option règle le menu des langues. Les options comprennent : Anglais, Allemand, Danois, Espagnol, Français, Italien, Néerlandais, Norvégien, Polonais, Portugais, Finnois, Suédois et Turc.

## 17.7 Réinitialisation de l'appareil

- Cette option efface tous les paramètres définis par l'utilisateur et les remplace par les paramètres originaux par défaut.

## 17.8 Mise à jour du logiciel

- [Vérification automatique des paramètres]

Pour activer la vérification périodique de mise à jour.

- [Vérifier maintenant]

Pour vérifier pour une mise à jour immédiatement.

Si un nouveau logiciel est disponible, l'appareil vous demandera si vous voulez procéder à la mise à jour.

Avant la mise à jour du logiciel, assurez-vous que l'appareil soit connecté à une source d'alimentation stable. Débrancher l'alimentation pendant une mise à jour du logiciel peut endommager l'appareil.

## 17.9 Assistant de configuration

- Pour effectuer la configuration initiale (Voir le chapitre « Effectuer la configuration initiale »).

## 17.10 Info

- This shows the current software version, Spotify version, radio ID and friendly name.

## 17.11 Éclairage de fond

- [Niveau du gradateur]

Pour sélectionner le niveau d'intensité de l'affichage. Les options incluent [Haut], [Moyen], [Bas] ou [Auto].

Si [Auto] est sélectionné, le niveau d'intensité sera automatiquement ajusté par rapport à la lumière ambiante du capteur de l'appareil.

## 17.12 Multi-pièces

L'appareil peut être utilisé avec d'autres produits compatibles comme composant d'un système multi-pièces. Les produits sous le même réseau Wi-Fi et synchronisés dans le même groupe multi-pièces peuvent jouer le même contenu dans votre résidence. Vous pouvez aussi créer de multiples groupes pour la maison ou pour différents utilisateurs

Vous pouvez configurer les groupes multi-pièces au sein des paramètres système avec les options suivantes:

- [Voir les détails]

Pour voir votre situation multi-pièces courante:

- [Non-groupée] : Cet appareil ne fait pas partie d'un groupe.
- [Serveur] : Cet appareil envoie du contenu audio aux autres membres du groupe.
- [Client] : Cet appareil reçoit du contenu audio depuis un autre produit du groupe.
- [Créer un nouveau groupe]  
Pour créer un nouveau groupe multi-pièces.
- [Ajouter au groupe]  
Pour ajouter d'autres produits compatibles au groupe multi-pièces courant.
- [Liste courante des clients]  
Pour voir la liste de produits compatibles recevant du contenu audio de l'appareil.
- [Quitter le groupe]  
Pour enlever un produit compatible du groupe multi-pièces courant.
- [Dissoudre le groupe]  
Pour dissoudre un groupe multi-pièces. Chaque produit du groupe fonctionnera ensuite individuellement.

## 18 Utilisation de l'application UNDOK™ pour contrôler l'appareil

L'appareil est compatible avec l'application UNDOK™ de Frontier Silicon. Cette application offre une télécommande compréhensive et fonctionnelle pour les modules audio a base FS avec un appareil iOS ou Androïde intelligent.

Pour installer et utiliser l'application UNDOK™:

1. Télécharger l'application UNDOK™ de l'« App Store » ou de « Google Play » and installez-la sur votre appareil iOS ou Androïde.



2. Connectez votre appareil intelligent au même réseau Wi-Fi que celui de l'appareil.
3. 3.Démarrer l'application UNDOK™ depuis votre appareil intelligent. L'application recherchera les systèmes audio compatibles. Vous pouvez aussi sélectionner « Configuration du système audio » pour rechercher les systèmes audio.

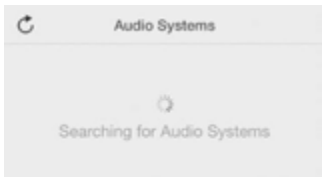

4. Sélectionnez « sonoroSTREAM » depuis la liste de systèmes audio disponibles.

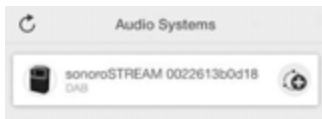

## 5. Contrôle de l'appareil via l'application UNDOK™.

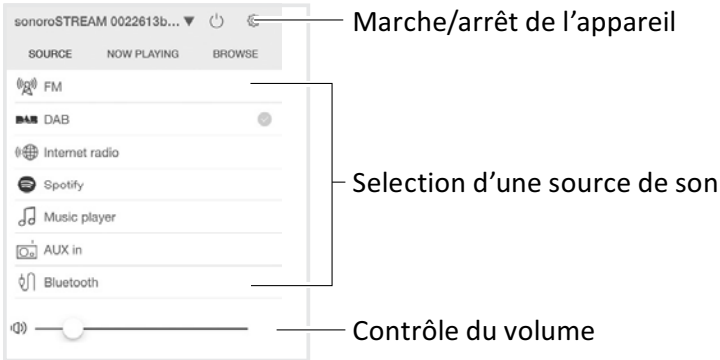

Votre appareil peut être utilisé avec d'autres produits compatibles en tant que composant d'un système multi-pièces. Vous pouvez utiliser l'application UNDOK™ pour contrôler les groupes multi-pièces. Pour ce faire :

1. Appuyer sur l'icône « Edition de groupe » (🔗) dans la liste de systèmes audio disponibles.

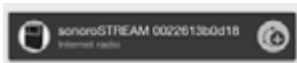

2. Ajouter ou retirer l'appareil du ou des groupes multi-pièces, changer le nom d'un groupe ou supprimer un groupe comme requis.

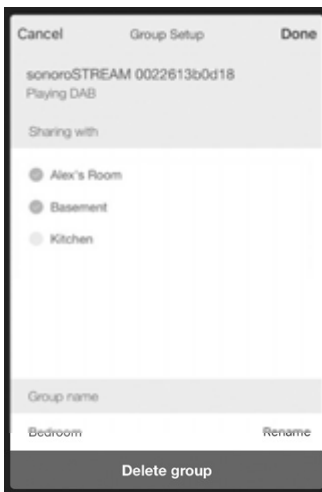

## 19 Dépannage

Avec tout équipement électrique, les défaillances peuvent se produire. Ceci n'est pas nécessairement causé par un défaut de l'appareil. Veuillez donc s'il vous plait vérifier le tableau suivant pour vérifier si vous pouvez régler vous-même le problème.

Défaillance	Cause possible	Solution
Aucune alimentation	Le câble d'alimentation n'est pas connecté correctement.	Connecter le câble d'alimentation correctement.
Aucune réponse de l'appareil.	L'appareil présente une erreur	Déconnecter puis reconnecter le câble d'alimentation puis remettre l'appareil en marche.
La télécommande ne fonctionne pas ou fonctionne sporadiquement	La distance de l'appareil est trop grande.	Réduire la distance entre la télécommande et l'appareil.
	La pile est à plat.	Remplacer la pile.
Pas de son ou mauvaise qualité de son	Le volume est éteint.	Ajuster le volume.
	L'appareil n'est pas configuré au bon mode de lecture	Sélectionnez un autre mode de lecture
	Faible réception FM/DAB ou Internet.	Allonger/ajuster l'antenne FM/DAB ou vérifier la connexion Wi-Fi.
	Il y a de l'interférence radio.	Garder loin des autres appareils électroniques.



Défaillance	Cause possible	Solution
L'alarme ne fonctionne pas.	Connecter le câble d'alimentation correctement.	Activer l'alarme.
	Déconnecter puis reconnecter le câble d'alimentation puis remettre l'appareil en marche.	Augmenter le volume de l'alarme
Force de signal Wi-Fi insuffisante	Réduire la distance entre la télécommande et l'appareil.	Placer l'appareil plus près du router ou ajuster la position de l'antenne Wi-Fi.
Ne peut connecter au réseau Wi-Fi	Router is not switched on or working properly.	Switch on your router or check the router conditions.
	Setup method is incorrect.	Check if your router supports WPS and uses the correct setup method (PBC or PIN).
		Configure the Wi-Fi settings again.
La station de radio Internet parfois ne fonctionne pas.	Certaines stations ont un nombre limité d'auditeurs	Essayez à nouveau plus tard.
	La station n'émet pas.	Essayez à nouveau plus tard.
Certaines stations de radio Internet disparaissent de la liste des stations.	La station est retirée de la liste lorsqu'elle cesse d'émettre	Vérifier plus tard. Si la station émet à nouveau, elle sera ramenée à la liste.

## 20 Nettoyage

### AVIS !

#### **Dommages pouvant résulter d'un nettoyage incorrect !**

Un nettoyage incorrect peut causer des dommages à l'appareil ou causer l'arrêt de certaines fonctions.

- Ne jamais utiliser de solvants ou de substances abrasives comme agents nettoyants, ceux-ci peuvent endommager la surface de l'appareil.
- Ne jamais utiliser d'air chaud ou compresseur pour sécher l'appareil.
- Les rebords et coins de l'appareil sont vulnérables à la pression. Protégez ces régions pour prévenir la pression excessive.

#### **Nettoyage des empreintes digitales et saletés légères**

- Nettoyer l'extérieur de l'appareil seulement à l'aide d'un linge doux et sec.

#### **Nettoyage des saletés tenaces**

- Nettoyer l'extérieur de l'appareil seulement avec un linge légèrement humide puis sécher l'appareil à l'aide d'un linge doux et sec.

---

## 21 Garantie

Lors des réclamations de garantie, ce qui suit s'applique sans restreindre vos droits légaux :

- Les réclamations de garantie peuvent être invoquées uniquement pour une période maximale de 2 ans (1 an en Amérique du nord et en Australie) calculé depuis la date d'achat.
- A sa discrétion, sonoro audio GmbH, remplacera, réparera l'appareil gratuitement contre toute défectuosité causée par les défauts matériels ou manufacturiers à l'intérieur de la période de garantie.
- En cas de réclamation, veuillez s'il vous plait contacter notre département de service à la clientèle. Vous trouverez les détails sous « Données de contact data » ou sur [www.sonoro.de](http://www.sonoro.de).
- Aucune nouvelle période de garantie ne débute suite à une réparation ou un remplacement de l'appareil. La période de garantie de 2 ans (1 an en Amérique du nord et en Australie) depuis la date d'achat demeure applicable.
- Les piles, les dommages causés par une utilisation inadéquate, l'usure normale ainsi que les défauts n'affectant la valeur ou l'usage de façon minimale de l'appareil sont exclus de la garantie. Cette garantie vient également à terme dans le cas de toute modification n'ayant pas été effectuée par notre centre de service autorisé.



# sonoro

sonoroSTREAM (SO-410)

---

## Smartradio



**Manuale operativo**

sonoro audio GmbH

Nordkanalallee 94

41464 Neuss

Germania

Telefono: +49 2131 8834-141

Fax: +49 2131 7517-599

Email: [support@sonoro.de](mailto:support@sonoro.de)

Sito web: [www.sonoro.de](http://www.sonoro.de)

# 1 Répertoire - Sommario - Tartalom - Kazalo - Contents

<b>1</b>	<b>Introduzione .....</b>	<b>5</b>
1.1	Informazioni di contatto .....	5
<b>2</b>	<b>Per la vostra sicurezza .....</b>	<b>6</b>
2.1	Simboli presenti in questo manuale .....	6
2.2	Destinazione d'uso .....	6
2.3	Bambini e persone con capacità cognitive limitate .....	7
2.4	Alimentazione elettrica .....	7
2.5	Batterie .....	8
2.6	Trasporto/spedizione .....	9
2.7	Condizioni ambientali .....	9
2.8	Funzionamento .....	10
2.9	In caso di difetti .....	10
2.10	Smaltimento al termine del ciclo di utilizzo .....	11
<b>3</b>	<b>Conoscere meglio il vostro sonoroSTREAM .....</b>	<b>12</b>
3.1	Contenuto della fornitura .....	12
3.2	Controlli e porte .....	13
3.3	Dati tecnici .....	16
3.4	Marchio di conformità e certificati .....	17
3.5	Dichiarazione di conformità .....	17
<b>4</b>	<b>Per iniziare .....</b>	<b>18</b>
4.1	Scartare il dispositivo .....	18
4.2	Collegare l'alimentazione .....	19
4.3	Inserire la batteria nel telecomando .....	19
4.4	Utilizzare le antenne .....	19
4.5	Eeguire il setup iniziale .....	19
<b>5</b>	<b>Operazioni di base .....</b>	<b>21</b>
<b>6</b>	<b>Utilizzare i menù .....</b>	<b>21</b>
<b>7</b>	<b>Icone sul display .....</b>	<b>22</b>
<b>8</b>	<b>Modalità radio FM .....</b>	<b>23</b>
8.1	Funzionamento .....	23
8.2	Menù delle impostazioni .....	24
<b>9</b>	<b>Modalità radio DAB .....</b>	<b>25</b>
9.1	Funzionamento .....	25
9.2	Menù delle impostazioni .....	26
<b>10</b>	<b>Webradio .....</b>	<b>27</b>
10.1	Funzionamento .....	27
10.2	Menù delle impostazioni .....	29

10.3	Lista delle stazioni.....	29
10.4	Utilizzare il portale web.....	30
<b>11</b>	<b>Modalità Spotify .....</b>	<b>31</b>
11.1	Funzionamento .....	31
11.2	Menù delle impostazioni .....	32
<b>12</b>	<b>Modalità Lettore musicale .....</b>	<b>33</b>
12.1	Funzionamento .....	33
12.2	Menù delle impostazioni .....	34
<b>13</b>	<b>Modalità Riproduzione da AUX .....</b>	<b>36</b>
13.1	Funzionamento .....	36
13.2	Menù delle impostazioni .....	36
<b>14</b>	<b>Modalità Audio Bluetooth.....</b>	<b>36</b>
14.1	Associazione.....	36
14.2	Funzionamento .....	37
14.3	Menù delle impostazioni .....	37
<b>15</b>	<b>Sveglie .....</b>	<b>38</b>
15.1	Impostare le sveglie .....	38
15.2	Accendere o spegnere le sveglie nella modalità standby	39
15.3	Disattivare una sveglia che suona .....	40
15.4	Posporre.....	40
<b>16</b>	<b>Timer di spegnimento .....</b>	<b>40</b>
<b>17</b>	<b>Impostazioni di sistema.....</b>	<b>41</b>
17.1	Accedere alle impostazioni di sistema .....	41
17.2	Equalizzatore.....	41
17.3	Rete .....	41
17.4	Ora/data .....	42
17.5	Standby a seguito di inattività .....	42
17.6	Lingua.....	43
17.7	Reset ai valori di fabbrica .....	43
17.8	Aggiornamento software .....	43
17.9	Procedura guidata di installazione .....	43
17.10	Info .....	43
17.11	Retroilluminazione.....	43
17.12	Multi-room.....	44
<b>18</b>	<b>Utilizzare l'app UNDOK™ per controllare il dispositivo .....</b>	<b>45</b>
<b>19</b>	<b>Risoluzione dei problemi.....</b>	<b>47</b>
<b>20</b>	<b>Pulizia .....</b>	<b>49</b>
<b>21</b>	<b>Garanzia .....</b>	<b>49</b>



# 1 Introduzione

La ringraziamo per aver acquistato sonoroSTREAM. Questo manuale operativo e le istruzioni di sicurezza forniscono tutte le informazioni necessarie a un utilizzo sicuro e senza problemi del dispositivo.

- Leggere completamente il manuale operativo e le istruzioni di sicurezza prima di utilizzare il dispositivo.
- Custodire il manuale operativo per riferimenti futuri.
- Se il dispositivo viene trasferito a terze parti, si prega di fornire insieme anche il manuale operativo e le istruzioni di sicurezza.
- Il mancato rispetto delle indicazioni presenti nel manuale operativo può portare a lesioni gravi o danni al dispositivo.
- Non ci assumiamo alcuna responsabilità per danni risultanti dalla mancata osservanza delle istruzioni presenti in questo manuale operativo.

Le immagini presenti in questo manuale operativo sono state inserite allo scopo di mostrare le azioni necessarie a far funzionare il dispositivo.

Godetevi il vostro dispositivo!

## 1.1 Informazioni di contatto

Indirizzo	sonoro audio GmbH, Nordkanalallee 94, 41464 Neuss, GERMANIA
Telefono	+49 2131 8834-141
Fax	+49 2131 7517-599
E-mail	support@sonoro.de
Sito internet	www.sonoro.de

## 2 Per la vostra sicurezza

### 2.1 Simboli presenti in questo manuale

#### Istruzioni di sicurezza

Le informazioni importanti per la vostra sicurezza verranno adeguatamente sottolineate. Osservare sempre con attenzione queste istruzioni per evitare incidenti e danni al dispositivo:

#### AVVERTIMENTO!

*Indica una situazione potenzialmente pericolosa che può portare a lesioni serie o letali.*

#### ATTENZIONE!

*Indica una situazione potenzialmente pericolosa che può portare a lesioni moderate o minori.*

#### NOTA!

*Indica una situazione potenzialmente pericolosa che può portare a danni materiali e ambientali.*

#### Consigli utili e raccomandazioni

#### *i*

*Informazioni principali e raccomandazioni utili.*

### 2.2 Destinazione d'uso

Questo dispositivo è stato progettato unicamente per l'uso personale. Non è stato progettato per l'uso commerciale. Questo dispositivo è stato progettato unicamente per le seguenti attività:

- Riproduzione di radio FM/DAB+/Webradio e del servizio streaming di Spotify.
- Riproduzione di tracce audio provenienti da dispositivi esterni connessi tramite AUX In o porta USB.
- Riproduzione di tracce audio provenienti da dispositivi abilitati Bluetooth (per es. telefoni cellulari).

- Ricarica di dispositivi esterni collegati tramite porta USB.

Tutti gli altri utilizzi sono considerati impropri e vietati. Non ci assumiamo responsabilità per danni causati da un utilizzo improprio.

### **2.3 Bambini e persone con capacità cognitive limitate**

- Non lasciare il dispositivo incustodito e non utilizzarlo quando bambini o persone incapaci di comprendere i rischi correlati si trovano nelle vicinanze.
- Le persone (inclusi i bambini) che non sono in grado di utilizzare in sicurezza il dispositivo a causa delle loro ridotte capacità fisiche, sensoriali o mentali, o a causa della mancanza di esperienza o di conoscenza inerenti il dispositivo, non dovrebbero utilizzare il dispositivo stesso senza un'adeguata supervisione o guida da parte di una persona responsabile. Si prega di mantenere il dispositivo fuori dalla loro portata in sicurezza.
- Tenere le batterie fuori dalla portata dei bambini. Rischio di ingestione! Se sospettate o assistete all'ingestione di una batteria, cercate assistenza medica immediatamente.
- Ricordate che i materiali da imballaggio non sono giocattoli. Rischio di soffocamento!

### **2.4 Alimentazione elettrica**

Il dispositivo è alimentato elettricamente, quindi c'è sempre la possibilità di scosse elettriche. Per questo è necessario prestare particolarmente attenzione alle seguenti istruzioni:

- Non toccare mai la spina elettrica con le mani bagnate.
- Quando si desidera staccare la spina elettrica dalla presa, tirare sempre direttamente dalla spina stessa. Mai tirare il cavo dell'alimentazione, il farlo potrebbe danneggiarlo.
- Assicurarsi che l'accesso all'alimentazione elettrica sia senza ostacoli, in modo tale che sia possibile scollegare immediatamente la spina elettrica in caso di emergenza.
- Accertarsi che il cavo dell'alimentazione non sia piegato, tirato o attorcigliato. Stendere il cavo dell'alimentazione in modo da essere fuori dalla portata dei bambini e non aumentare il rischio di inciampo.

- Tenere il dispositivo lontano dalla pioggia, dall'umidità e da tutte le fonti di calore.
- Azionare il dispositivo solo se la tensione elettrica indicata nella targhetta identificativa del dispositivo e la spina dell'alimentazione corrispondono alla tensione della vostra alimentazione elettrica.
- Una tensione errata può danneggiare irrimediabilmente il dispositivo.
- Per prevenire rischi di incendio scollegare completamente il dispositivo dall'alimentazione elettrica quando non si desidera utilizzarlo per un lungo periodo di tempo. Per farlo scollegare la spina dell'alimentazione dalla presa CA.

## **2.5 Batterie**

- Non cercare mai di ricaricare o aprire le batterie. Rischio di esplosione!
- Non danneggiare o piegare mai le batterie.
- Non lanciare mai le batterie in una fiamma libera e non esporle ad alte temperature.
- La mancata osservazione di queste linee guida potrebbe causare la fuoriuscita del fluido dalla batteria; il fluido può provocare irritazioni della pelle. In caso di contatto:
  - Sciacquare abbondantemente la parte con acqua pulita, fino alla totale rimozione del fluido.
  - Non strofinare gli occhi. È necessario invece risciacquare gli occhi abbondantemente con acqua pulita per 10 minuti e cercare immediatamente assistenza medica.
- Utilizzare solo batterie dello stesso tipo o di tipo equivalente. Rischio di esplosione!
- Rimuovere le batterie dal loro alloggiamento appena sono scariche o se non si desidera utilizzare il dispositivo per un periodo di tempo prolungato.
- Se l'alloggiamento delle batterie non si chiude in sicurezza interrompere l'utilizzo del prodotto e tenerlo lontano dalla portata dei bambini.
- Prestare attenzione agli aspetti ambientali dello smaltimento delle batterie.

## 2.6 Trasporto/spedizione

Un trasporto/spedizione impropri possono provocare danni alla superficie del dispositivo o agli elementi al suo interno, impedendo di conseguenza il suo corretto funzionamento.

### Sicurezza personale

- Mentre si è alla guida di un veicolo, riporre il dispositivo in modo da non mettere in pericolo i passeggeri.

### Prevenire danni al dispositivo

- La parte frontale, i bordi e gli angoli del dispositivo sono tutti vulnerabili alla pressione. Proteggere queste aree per evitare che siano soggette a carichi eccessivi. Non inclinare mai il dispositivo sui suoi angoli o sui bordi. Non posizionare mai il dispositivo con la parte frontale a contatto con le superfici.
- Per trasportare o spedire il dispositivo, imballarlo nella custodia protettiva allegata e riporlo nel suo imballaggio originale. Custodire l'imballaggio originale per questo motivo.
- Se l'imballaggio originale viene perso, utilizzare un'altra scatola con dimensioni sufficienti al trasporto. Riempire questo spazio con il polistirolo.

### Proteggere gli elementi interni del dispositivo.

- Per evitare danni agli elementi all'interno del dispositivo, rimuoverli prima del trasporto/spedizione.

## 2.7 Condizioni ambientali

Per assicurarsi che il dispositivo possa essere azionato in sicurezza è necessario accertarsi che siano presenti determinate condizioni ambientali.

### Condizioni meteorologiche, umidità e temperature

- Proteggere il dispositivo e il telecomando da condizioni meteorologiche, umidità e temperature avverse. Non utilizzare mai il dispositivo all'aperto e non posizionarlo mai in aree con elevata esposizione ai raggi solari.
- Proteggere il dispositivo dai liquidi. Non posizionare mai oggetti contenenti liquidi sul dispositivo o nelle sue vicinanze.

### **Luogo di installazione**

- Non utilizzare mai il dispositivo in aree con elevati livelli di umidità. Proteggerlo dallo sporco, per esempio da schizzi di grasso e filtri dell'aria non puliti in cucina.
- Non posizionare mai il dispositivo nelle immediate vicinanze o direttamente sopra a fiamme libere e fonti di calore, per esempio candele accese, parti superiori delle stufe o termosifoni.

### **Superficie di installazione**

- Posizionare il dispositivo su una superficie solida per prevenire eccessive vibrazioni meccaniche.
- Non posizionare il dispositivo su superfici in cui possa affondare, poiché ciò ostruirà le aperture di ventilazione. In questo modo si eviterà l'aumento della temperatura all'interno del dispositivo.

### **Ventilazione**

- Posizionare il dispositivo in modo tale che venga assicurata un'adeguata ventilazione, per evitare l'aumento della temperatura all'interno del dispositivo.
- Tenere sempre una distanza minima di 10cm dagli altri oggetti o dai muri.

## **2.8 Funzionamento**

- Il piedino di gomma del dispositivo può lasciare macchie su alcune superfici. Utilizzare una superficie adatta.
- Non utilizzare altri media oltre a quelli specificati in questo manuale.
- Non utilizzare mai altri cavi dell'alimentazione oltre a quelli permessi. Utilizzare un'alimentazione elettrica errata danneggerà il dispositivo.

## **2.9 In caso di difetti**

Se nel dispositivo si manifesta un difetto, non cercare di ripararlo da soli.

- Se la spina, l'adattatore o il cavo di alimentazione di questo dispositivo sono danneggiati, devono essere sostituiti dal produttore o dal servizio clienti del produttore per evitare rischi di scosse elettriche.
- Nel caso in cui un qualunque fluido entrasse nel dispositivo, o se il dispositivo è stato fatto cadere o è stato danneggiato in altro modo,

è necessario che venga controllato da un operatore autorizzato. Scollegare immediatamente il dispositivo dall'alimentazione e contattare un operatore autorizzato prima possibile.

## 2.10 Smaltimento al termine del ciclo di utilizzo



*Non smaltire nei rifiuti domestici*



I dispositivi che hanno questo simbolo (vedere la figura) non devono essere smaltiti nei rifiuti domestici. Devono essere portati in un punto di raccolta per il riciclo dei dispositivi elettrici ed elettronici. È possibile ricevere le informazioni relative allo smaltimento degli apparecchi vecchi dal proprio Comune, dalla compagnia addetta allo smaltimento dei rifiuti locale e dal negozio dove è stato acquistato questo dispositivo. Il corretto smaltimento dei dispositivi vecchi previene danni all'ambiente e non mette a rischio la vostra salute.

Le batterie possono contenere metalli pesanti tossici e sono soggette a trattamento dei rifiuti pericolosi. Portare le batterie presso un punto di raccolta comunale o farle smaltire da una compagnia specializzata.

### **⚠ AMBIENTE!**

#### **Uno smaltimento non corretto equivale a rischi per l'ambiente!**

Uno smaltimento non corretto può provocare rischi per l'ambiente.

- Affidarsi a compagnie specializzate e autorizzate allo smaltimento di rifiuti elettrici e componenti elettronici.
- Nel dubbio, contattare le vostre autorità comunali o la compagnia specializzata nello smaltimento per informazioni per uno smaltimento ambientalmente responsabile.

---

## **3 Conoscere meglio il vostro sonoroSTREAM**

### **3.1 Contenuto della fornitura**

Oltre a sonoroSTREAM all'interno della fornitura viene incluso anche il seguente equipaggiamento:

- Telecomando
- Una batteria a bottone (CR2025, 3 V)
- Alimentatore (con cavo di alimentazione)
- Manuale operativo
- Guida di avvio rapido
- Volantino di Spotify



## 3.2 Controlli e porte

### Visuale frontale

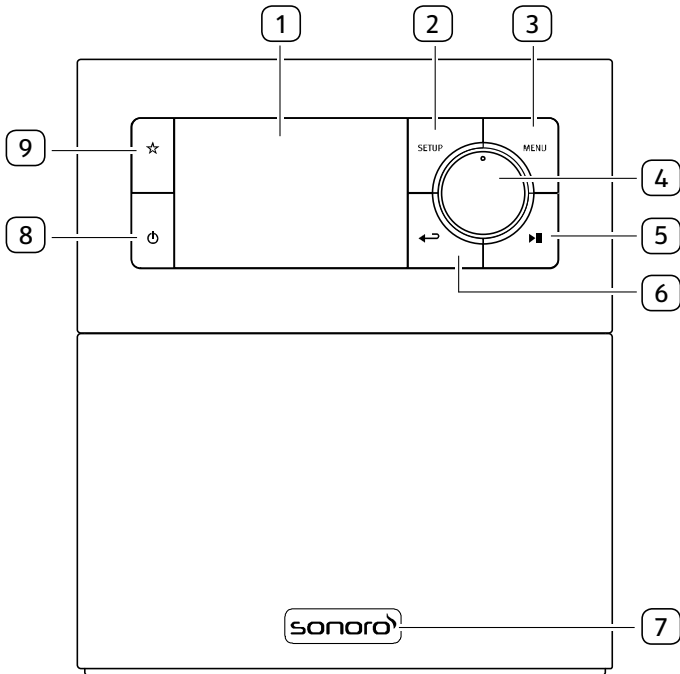

- |  |  |
|--|--|
| 1. Display   | 6. Pulsante indietro (←→)  |
| 2. Pulsante di setup (SETUP)   | 7. Sensore a infrarossi e sensore della luce ambientale (dietro il logo) |
| 3. Pulsante del menù (MENU)  | 8. Pulsante di standby (⏻)   |
| 4. Manopola del volume, manopola di navigazione, pulsante OK (premere la manopola) | 9. Pulsante di preselezione (☆)  |
| 5. Pulsante play/pausa (▶  )   |  |

Visuali posteriore e laterale

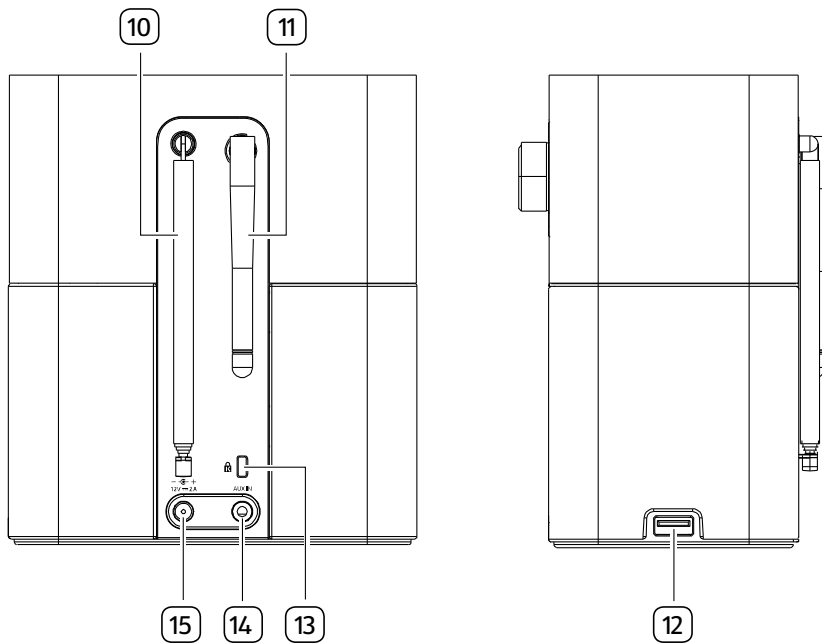

10. Antenna FM/DAB

11. Antenna Wi-Fi

12. Porta USB

13. Porta antifurto a chiave

14. Attacco di immissione ausiliare  
(3,5 mm)

15. Attacco di immissione  
dell'alimentazione  
CC

Telecomando

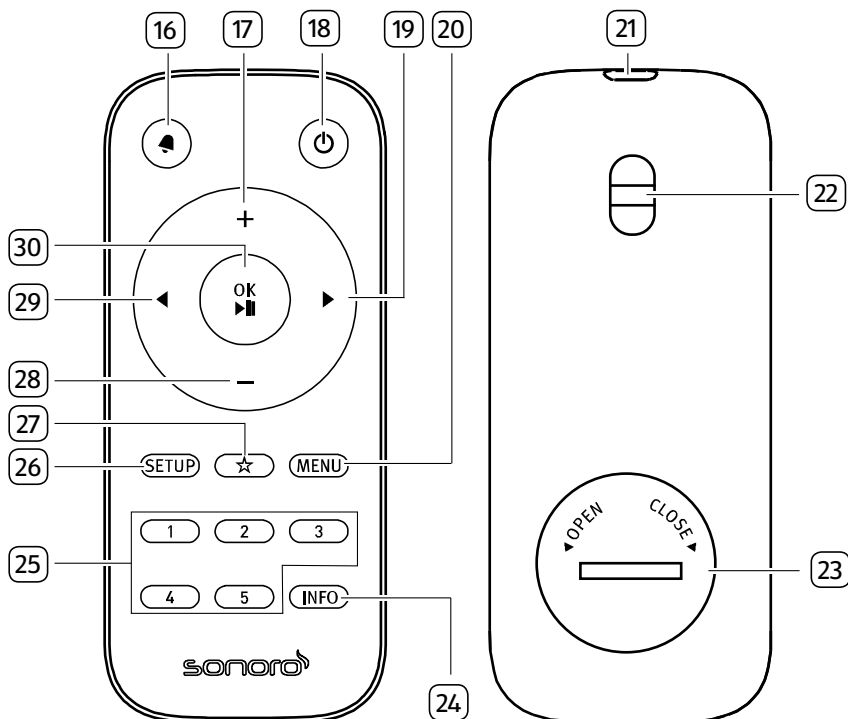

16. Pulsante della sveglia (🔔)

17. Pulsante per aumentare il volume (+)\*

18. Pulsante di standby (⏻)

19. Pulsante destro (▶)\*

20. Pulsante del menù (MENU)

21. Trasmettitore a infrarossi

22. Foro per i lacci

23. Vano batteria

24. Pulsante informazioni (INFO)

25. Pulsanti delle stazioni predefinite (1-5)

26. Pulsante di setup (SETUP)

27. Pulsante di preselezione (☆)

28. Pulsante per abbassare il volume (-)\*

29. Pulsante sinistro (◀)\*

30. Pulsante play/pausa (▶||), Pulsante OK

\*Pulsanti di navigazione (◀, ▶, +, -)

### 3.3 Dati tecnici

Specifiche	Valore
Dimensioni (L x P x A)	148,6 x 101,45 x 171,1 mm
Peso	1,113 kg
Schermo	Display a colori TFT da 2,4"
Range di frequenze FM	87.50 MHz – 108.00 MHz
Range di frequenze DAB/DAB+	Banda III, 174.928 MHz – 239.200 MHz
Webradio	Più di 25.000 stazioni da tutto il mondo
Stazioni predefinite	10 ogni FM   DAB +   Webradio
Formati dei file	AAC, AAC+, MP3, WAV, WMA, FLAC Max. 16 bit, 2 canali, frequenza di campionamento 48KHz
Ricarica USB	Uscita: CC 5V === 2,1A
Riproduzione tramite USB	Compatibilità: FAT 16, FAT 32 (non compatibile con NTFS o altri sistemi)
AUX-IN	Porta: Attacco da 3,5 mm Sensibilità: 300 mV
Streaming	Bluetooth   Spotify   DLNA   UPnP
Reti supportate	Bande IEEE 802.11 a/b/g/n, 2.4 & 5GHz
Chiave di criptazione	WEP, WPA, WPA2 (PSK), WPS
Funzione multi-room	Massimo di 5 altoparlanti in un gruppo (4 client e 1 server)
Adattatore CA, alimentazione	Ten Pao Power Industrial Co., Ltd. Modello: S024AMV1200200 Ingresso: 100-240V, 50/60Hz, 600mA Uscita: 12,0V === 2000mA
Batteria	CR2025 (telecomando)

### 3.4 Marchio di conformità e certificati



La parola Bluetooth®, il marchio e i loghi sono marchi commerciali registrati di proprietà di Bluetooth SIG Inc. e ogni utilizzo di tali marchi da parte di sonoro audio GmbH è sotto licenza. Gli altri marchi e nomi commerciali sono dei rispettivi proprietari.



Questo prodotto ha il software Spotify integrato, che è soggetto a licenze di terze parti trovabili qui: [www.spotify.com/connect/third-party-licenses](http://www.spotify.com/connect/third-party-licenses)



UPnP™ è un marchio commerciale del Forum UPnP™.

### 3.5 Dichiarazione di conformità



Prodotto: sonoroSTREAM

Modello: SO-410

Produttore: sonoro audio GmbH

Indirizzo: Nordkanalallee 94, 41464 Neuss, Germania

*Con il presente documento dichiariamo che, sulla base della sua progettazione e costruzione, la smartradio sonoroSTREAM possiede i requisiti fondamentali della Direttiva EMC 2014/30/UE, la Direttiva sulla Tensione Bassa 2014/35/UE, la Direttiva sulle Apparecchiature Radio 2014/53/UE, la Direttiva sulla Progettazione Ecologica 2009/125/CE e la Direttiva sulle Limitazioni d'uso di alcune sostanze pericolose nelle apparecchiature elettriche ed elettroniche 2011/65/UE, incluse tutte le modifiche applicabili al momento di questa dichiarazione.*

## 4 Per iniziare

### **AVVERTIMENTO!**

#### **Rischio di soffocamento!**

Maneggiare in maniera impropria le batterie può aumentare il rischio che i bambini le ingoino!

- Tenere le batterie fuori dalla portata dei bambini. Se sospettate o assistete all'ingestione di una batteria, cercate assistenza medica immediatamente.

### **NOTA!**

#### **Rischio di danno!**

Maneggiare in maniera impropria il dispositivo può provocare danni.

- Rispettare la polarità corretta quando vengono inserite le batterie nel telecomando.
- Utilizzare sempre l'alimentatore incluso.
- Utilizzare il dispositivo solo se la tensione elettrica specificata corrisponde alla tensione della vostra sorgente elettrica.

### 4.1 Scartare il dispositivo

1. Estrarre il dispositivo dall'imballaggio e verificare che il dispositivo o le parti singole non presentino danni. Nell'eventualità in cui siano presenti, non utilizzare il dispositivo. Se dovete riscontrare un qualunque danno, contattate il vostro venditore o il supporto clienti sonoro audio GmbH immediatamente.
2. Verificare che tutti i componenti della fornitura siano presenti (vedere il capitolo "Contenuto della fornitura").
3. Posizionare il dispositivo in un punto adeguato (vedere il capitolo "Condizioni ambientali").
4. Rimuovere la pellicola protettiva dal display.

## 4.2 Collegare l'alimentazione

1. Inserire il connettore dell'alimentatore nell'attacco di immissione dell'alimentazione CC\* nella parte posteriore del dispositivo.
2. Inserire la spina dell'alimentazione nella presa a muro.

Il dispositivo si accende.

\*Rimuovere la copertura protettiva prima di inserire il connettore.

## 4.3 Inserire la batteria nel telecomando

1. Aprire la copertura del vano batteria sul retro del telecomando girandola in senso antiorario utilizzando una moneta.
2. Inserire le batterie fornite (CR2025, 3 V) con il segno (+) verso l'alto.
3. Riposizionare e chiudere la copertura del vano batteria girando la copertura in senso orario utilizzando una moneta.

### *i*

*Non bloccare il sensore a infrarossi presente sul dispositivo e il trasmettitore a infrarossi sul telecomando durante l'uso.*

## 4.4 Utilizzare le antenne

1. Staccare l'antenna FM/DAB dall'attacco presente nel retro del dispositivo.
2. Sollevare le antenne FM/DAB e Wi-Fi verso l'alto.
3. Allungare l'antenna FM/DAB per migliorare la ricezione.

## 4.5 Eseguire il setup iniziale

Quando il dispositivo viene acceso per la prima volta apparirà il "Setup wizard" (Procedura guidata di installazione) sul display. Seguire le istruzioni sottostanti per configurare alcune impostazioni di base.

1. Quando viene visualizzata il "Setup wizard", premere ◀ o ▶ sul telecomando (o ruotare la manopola di navigazione) per selezionare "YES" (Sì) e poi premere OK per avviare l'installazione.



2. Adesso è possibile selezionare:

- Lingua (quella che verrà utilizzata nel display)
- Formato dell'ora (12 o 24 ore)
- Origine degli aggiornamenti automatici (Aggiornamenti tramite radio, Internet o nessun aggiornamento).

A seconda delle selezioni fatte, seguire le istruzioni sul display per proseguire nell'impostazione di data e ora, fuso orario, ora legale o rete wireless. Ruotare la manopola di navigazione del dispositivo o premere i pulsanti di navigazione sul telecomando per fare le selezioni e premere OK per confermare (vedere il capitolo "Utilizzare i menù").

Se si seleziona l'aggiornamento da internet, è necessario stabilire preventivamente una connessione Wi-Fi. Quando viene inserita la password della vostra rete wireless, ruotare la manopola di navigazione sul dispositivo o premere il pulsante di navigazione sul telecomando per selezionare un carattere e premere OK per confermare. Per cancellare l'ultimo carattere inserito, selezionare [BKSP]. Per annullare l'inserimento della password, selezionare [CANCEL]. Per confermare la password inserita, selezionare [OK].

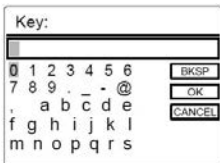

3. Quando appare la scritta "Setup wizard completed" (Procedura guidata di installazione completata) premere OK per uscire dalle impostazioni.

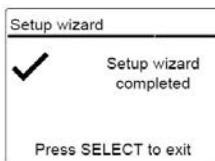





**i**

*Per avviare nuovamente la procedura guidata di installazione, andare in [System settings] (Impostazioni di sistema) e poi selezionare [Setup wizard] (Procedura guidata di installazione) (vedere il capitolo "Impostazioni di sistema").*

## 5 Operazioni di base

Per accendere,	Premere  Il dispositivo si attiva con l'ultima modalità di riproduzione selezionata.
Per spegnere (modalità standby),	Premere  Vengono visualizzati orario e data (se impostati). Il dispositivo si spegnerà automaticamente se non viene eseguita alcuna azione o riproduzione per più di 15 minuti.
Per selezionare una modalità di riproduzione,	Premere MENU una volta, poi ◀ o ▶ (o ruotare la manopola di navigazione) per selezionare una modalità di riproduzione e premere OK per confermare. Sequenza delle modalità: Radio FM > Radio DAB > Webradio > Spotify > Lettore musicale > Riproduzione da AUX > Audio da Bluetooth
Per regolare il volume,	Premere + o - sul telecomando o ruotare la manopola del volume sul dispositivo.

## 6 Utilizzare i menù















Nel dispositivo sono presenti tre tipi di menù.



- Menù di impostazione (Per impostazioni specifiche in una modalità di riproduzione, per es. [Manual tune] (Sintonizzazione manuale) nella modalità FM)
- Impostazioni di sistema (Per le impostazioni generali, per es. ora/ data, lingua, ecc.)
- Menù principale (Per accedere alle modalità di riproduzione, al timer di spegnimento e alle sveglie)

Per accedere ai menù,	Premere SETUP. I contenuti dei menù possono variare in base alle differenti modalità di riproduzione.
Per selezionare un'opzione nei menù,	Ruotare la manopola di navigazione sul dispositivo o premere i pulsanti di navigazione sul telecomando.
Per confermare una selezione nei menù,	Premere OK. (Sul dispositivo, premere la manopola di navigazione)
Per tornare indietro di un livello nel menù,	Premere ◀ o ↶.

## 7 Icone sul display

Per i significati delle icone sul display quando appaiono sul display stesso, fare riferimento alla tabella sottostante.

	La connessione Wi-Fi è stata stabilita (con potenza del segnale).
	La connessione Wi-Fi è stata interrotta.
	È stato collegato un dispositivo Bluetooth.
	È stata attivata la sveglia 1.
	È stata attivata la sveglia 2.
	La stazione radio è nella lista predefinita.
	Vengono ricevute le informazioni RDS dell'FM.
	Viene ricevuto il segnale radio (con potenza del segnale).
	La modalità di riproduzione Ripeti tutto è attiva.
	La modalità di riproduzione Ripeti un brano è attiva.
	La modalità di riproduzione Riproduzione casuale è attiva.
	La modalità di riproduzione Ripeti tutto e riproduzione casuale è attiva.
	Il timer di spegnimento è attivo.
	È disponibile la trasmissione del suono in stereo.

	L'emissione del suono è stata interrotta.
	È stato collegato un dispositivo USB.
	La riproduzione è stata messa in pausa.

## 8 Modalità radio FM

### 8.1 Funzionamento

Per entrare nella modalità radio FM,	Premere MENU una volta, poi ◀◦▶ (o ruotare la manopola di navigazione) per selezionare la modalità di riproduzione radio FM e premere OK per confermare.
Per sintonizzare manualmente la frequenza,	Premere ◀◦▶. Oppure selezionare [Manual tune] (Sintonizzazione manuale) nel menù di setup e ruotare la manopola di navigazione.
Per sintonizzare automaticamente la radio sulla prossima stazione disponibile,	Tenere premuto ◀◦▶. O premere la manopola di navigazione per avviare la sintonizzazione automatica.
Per salvare una stazione radio nella lista predefinita,	È possibile salvare al massimo 10 stazioni radio. 1. Tenere premuto ☆ fino a quando non viene mostrata la lista predefinita. 2. Premere + ◦ - (o ruotare la manopola di navigazione) per selezionare il numero di una stazione predefinita e premere OK per confermare.
Per salvare direttamente una stazione radio nella lista predefinita (1-5),	Sintonizzarsi su una stazione e tenere premuto un pulsante delle stazioni predefinite (1-5) per salvarla direttamente nella lista predefinita.

<p>Per richiamare una stazione radio nella lista predefinita,</p>	<ol style="list-style-type: none"> <li>1. Premere ☆.</li> <li>2. Premere + o – (o ruotare la manopola di navigazione) per selezionare una stazione radio nella lista predefinita e premere OK per confermare.</li> </ol> <p>Oppure premere un pulsante delle stazioni predefinite (1–5) per accedere immediatamente a una stazione predefinita (1–5).</p>
<p>Per esplorare le informazioni relative alla stazione radio (se disponibili),</p>	<p>Premere INFO ripetutamente.</p>
<p>Per silenziare o ripristinare l'emissione audio,</p>	<p>Premere ►  .</p>

## 8.2 Menù delle impostazioni

Premere SETUP nella modalità FM per accedere al menù delle impostazioni (vedere il capitolo "Utilizzare i menù"). Sono disponibili le seguenti opzioni e le impostazioni correnti (se applicabili) sono segnate con un asterisco (\*).

- [Manual tune]
 

(Sintonizzazione manuale) Per abilitare la sintonizzazione manuale della frequenza.
- [Scan setting]
 

(Impostazioni di scansione) Per decidere se scansionare solo le stazioni con segnale forte quando viene eseguita la sintonizzazione automatica.
- [System settings]
 

(Impostazioni di sistema) Vedere il capitolo "Impostazioni di sistema".
- [Main menu]
 

(Menù principale) per accedere alle altre modalità di riproduzione, timer di spegnimento o alle sveglie.

## 9 Modalità radio DAB

### 9.1 Funzionamento

Per entrare nella modalità radio DAB,	Premere MENU una volta, poi ◀◦▶ (o ruotare la manopola di navigazione) per selezionare la modalità di riproduzione radio DAB e premere OK per confermare.
Per cercare le stazioni radio DAB,	La prima volta che si seleziona la modalità DAB, o se la lista delle stazioni è vuota, il dispositivo eseguirà una scansione completa e archiverà tutte le stazioni disponibili nella lista delle stazioni.
Per sintonizzare una stazione,	Premere ◀◦▶.
Per salvare una stazione radio nella lista predefinita,	<p>È possibile salvare al massimo 10 stazioni radio.</p> <ol style="list-style-type: none"> <li>1. Tenere premuto ☆ fino a quando non viene mostrata la lista predefinita.</li> <li>2. Premere + ◦ - (o ruotare la manopola di navigazione) per selezionare il numero di una stazione predefinita e premere OK per confermare.</li> </ol>
Per salvare direttamente una stazione radio nella lista predefinita (1-5),	Sintonizzarsi su una stazione e tenere premuto un pulsante delle stazioni predefinite (1-5) per salvarla direttamente nella lista predefinita.
Per richiamare una stazione radio nella lista predefinita,	<ol style="list-style-type: none"> <li>1. Premere ☆.</li> <li>2. Premere + ◦ - (o ruotare la manopola di navigazione) per selezionare una stazione radio nella lista predefinita e premere OK per confermare.</li> </ol> <p>Oppure premere un pulsante delle stazioni predefinite (1-5) per accedere immediatamente a una stazione predefinita (1-5).</p>

Per esplorare le informazioni relative alla stazione radio* (se disponibili),	Premere INFO ripetutamente.
Per silenziare o ripristinare l'emissione audio,	Premere ►  .

\*Le informazioni DAB (se disponibili) includono: Nome della stazione, Segmento di testo a etichetta dinamica (DLS, Dynamic Label Segment), Potenza del segnale, Tipo di programma (PTY, Program type), Nome del blocco, Frequenza, Tasso di errore del segnale, Bit rate e stato audio, Codec, Data e ora.

## 9.2 Menù delle impostazioni

Premere SETUP nella modalità DAB per accedere al menù delle impostazioni (vedere il capitolo "Utilizzare i menù"). Sono disponibili le seguenti opzioni e le impostazioni correnti (se applicabili) sono segnate con un asterisco (\*).

- [Station list]  
(Lista delle stazioni) Per visualizzare tutte le stazioni disponibili.
- [Scan]  
(Scansione) Per scansionare e archiviare tutte le stazioni disponibili.
- [Manual tune]  
(Sintonizzazione manuale) Per sintonizzare manualmente la frequenza. Viene mostrata la lista dei blocchi di radio digitali disponibili.
- [Prune invalid]  
(Rimuovere non valide) Per rimuovere tutte le stazioni non valide dalla lista delle stazioni.
- [DRC]  
Alcune trasmissioni DAB offrono la compressione dell'intervallo audio (DRC, Dynamic Range Compression). Comprimere l'intervallo audio di un segnale radio può aumentare il volume dei suoni bassi e ridurre il volume dei suoni alti. È possibile selezionare i livelli alto, basso o spento. Il livello alto è raccomandato per ambienti rumorosi.
- [Station order]

(Ordine delle stazioni) Per definire come vengono elencate le stazioni durante la navigazione della lista delle stazioni. Le opzioni sono:

- [Alphanumeric]: (Alfanumerico) Organizza le stazioni in ordine alfabetico,
- [Ensemble]: (Blocco) Elenca gruppi di stazioni che vengono trasmesse insieme nello stesso blocco, e
- [Valid]: (Valide) Elenca prima le stazioni valide, poi le stazioni fuori onda.
- [System settings]  
(Impostazioni di sistema) Vedere il capitolo "Impostazioni di sistema".
- [Main menu]  
(Menù principale) per accedere alle altre modalità di riproduzione, timer di spegnimento o alle sveglie.

## 10 Webradio

### 10.1 Funzionamento

Per ascoltare le webradio è necessario innanzitutto stabilire una connessione Internet Wi-Fi (vedere il capitolo "Eeguire il setup iniziale" e "Rete").

<p>Per entrare nella modalità webradio,</p>	<p>Premere MENU una volta, poi ◀◦▶ (o ruotare la manopola di navigazione) per selezionare la modalità di riproduzione webradio e premere OK per confermare.</p> <p>Il dispositivo inizia a connettersi alla rete a cui era connesso precedentemente e poi all'ultima stazione ascoltata.</p>
<p>Per sintonizzarsi su una stazione radio o su un podcast,</p>	<p>Vedere il capitolo "Lista delle stazioni".</p>

<p>Per salvare una stazione radio nella lista predefinita,</p>	<p>È possibile salvare al massimo 10 stazioni radio.</p> <ol style="list-style-type: none"> <li>1. Tenere premuto ☆ fino a quando non viene mostrata la lista predefinita.</li> <li>2. Premere + o – (o ruotare la manopola di navigazione) per selezionare il numero di una stazione predefinita e premere OK per confermare.</li> </ol>
<p>Per salvare direttamente una stazione radio nella lista predefinita (1–5),</p>	<p>Sintonizzarsi su una stazione e tenere premuto un pulsante delle stazioni predefinite (1–5) per salvarla direttamente nella lista predefinita.</p>
<p>Per richiamare una stazione radio nella lista predefinita,</p>	<ol style="list-style-type: none"> <li>1. Premere ☆.</li> <li>2. Premere + o – (o ruotare la manopola di navigazione) per selezionare una stazione radio nella lista predefinita e premere OK per confermare.</li> </ol> <p>Oppure premere un pulsante delle stazioni predefinite (1–5) per accedere immediatamente a una stazione predefinita (1–5).</p>
<p>Per esplorare le informazioni relative alla stazione* (se disponibili),</p>	<p>Premere INFO ripetutamente.</p>
<p>Per silenziare o ripristinare l'emissione audio,</p>	<p>Premere ►  .</p>

\*Le informazioni della stazione (se disponibili) includono: Nome dell'artista e della traccia audio, Descrizione della stazione, Genere della stazione e posizione, Codec e frequenza di campionamento, Buffer di riproduzione, e Data.



## 10.2 Menù delle impostazioni

Premere SETUP nella modalità Webradio per accedere al menù delle impostazioni (vedere il capitolo "Utilizzare i menù"). Sono disponibili le seguenti opzioni e le impostazioni correnti (se applicabili) sono segnate con un asterisco (\*).

- [Last listened]  
(Ultima ascoltata) Per sintonizzarsi sulle ultime stazioni radio ascoltate.
- [Station list]  
(Lista delle stazioni) Per sintonizzarsi su qualunque webradio disponibile (vedere il capitolo "Lista delle stazioni").
- [System settings]  
(Impostazioni di sistema) Vedere il capitolo "Impostazioni di sistema".
- [Main menu]  
(Menù principale) per accedere alle altre modalità di riproduzione, timer di spegnimento o alle sveglie.

## 10.3 Lista delle stazioni

I seguenti menù e sotto menù sono disponibili nella [Station list] (Lista delle stazioni):

- [My Favourites]  
(I miei preferiti) Per navigare e sintonizzarsi sulle webradio che sono state aggiunte a "I miei preferiti" sul portale web (Vedere il capitolo "Utilizzare il portale web").
- [Local (name of your location)]  
(Locale (nome della vostra posizione)) Per navigare e sintonizzarsi con ogni stazione radio disponibile nella vostra zona. Le stazioni sono raggruppate in molte categorie.
- [Stations] (Stazioni)
  - [Location]: (Luogo) Per navigare e sintonizzarsi alle stazioni radio in base al luogo.
  - [Genre]: (Genere) Per navigare e sintonizzarsi alle stazioni radio in base al genere.

- [Search stations]: (Ricerca stazioni) Per cercare ogni stazione radio disponibile inserendo parole chiave.
- [Popular stations]: (Stazioni popolari) Per navigare e sintonizzarsi con le webradio più popolari.
- [New stations]: (Stazioni nuove) Per navigare e sintonizzarsi con le webradio più recenti.
- [Podcasts] (Podcast)
  - [Location]: (Luogo) Per navigare e sintonizzarsi ai podcast in base al luogo.
  - [Genre]: (Genere) Per navigare e sintonizzarsi ai podcast in base al genere.
  - [Search podcasts]: (Ricerca podcast) Per cercare ogni podcast disponibile inserendo parole chiave.
- [My Added Stations]
 

(Le stazioni che ho aggiunto) Per navigare e sintonizzarsi sulle radio che sono state aggiunte a "Le stazioni che ho aggiunto" sul portale web (Vedere il capitolo "Utilizzare il portale web").
- [Help] (Aiuto)
  - [Get access code]: (Ottenere il codice di accesso) Per ottenere il codice di accesso del dispositivo.
  - [FAQ]: (Domande frequenti) Per ottenere assistenza quando le webradio non funzionano correttamente.

## 10.4 Utilizzare il portale web

Il portale web Frontier Silicon Internet Radio permette di organizzare i vostri "I miei preferiti" e aggiungere nuove webradio su un computer. Per farlo è necessario innanzitutto registrarsi al portale web.

1. Nella modalità webradio, premere SETUP e quindi andare su [Station list] > [Help] > [Get access code]. Trascrivere il codice d'accesso.
2. Andare su [www.wifiradio-frontier.com](http://www.wifiradio-frontier.com) tramite il browser del vostro computer.
3. Registrare un nuovo account con il codice d'accesso.
4. Seguendo le istruzioni presenti sul portale web, utilizzare le caratteristiche "I miei preferiti" e "Le stazioni che ho aggiunto" per aggiungere le stazioni radio.

Le stazioni aggiunte ne "I miei preferiti" possono essere raggiunte tramite [My favourites] nella modalità webradio del dispositivo.

Le stazioni aggiunte ne "Le stazioni che ho aggiunto" possono essere raggiunte tramite [My added stations] nella modalità webradio del dispositivo.

## 11 Modalità Spotify

### i

*Per riprodurre musica da "Spotify" è necessario installare l'applicazione "Spotify" nel vostro telefono cellulare, attivare un account e acquistare la versione premium (a pagamento). Inoltre il vostro telefono cellulare deve essere registrato sulla stessa rete Wi-Fi del dispositivo.*

*Per le istruzioni più aggiornate su come impostare Spotify:  
[www.spotify.com/connect](http://www.spotify.com/connect)*

### 11.1 Funzionamento

Il vostro telefono cellulare con Spotify deve essere registrato sulla stessa rete Wi-Fi del dispositivo.

Per entrare nella modalità Spotify,	Premere MENU una volta, poi ◀o ▶ (o ruotare la manopola di navigazione) per selezionare la modalità Spotify e premere OK per confermare.
Per selezionare una voce (canzone, album, ecc.) e avviare la riproduzione su Spotify,	Utilizzare l'applicazione Spotify sul telefono cellulare per navigare e selezionare una voce da riprodurre.
Per riprodurre Spotify attraverso il dispositivo,	Selezionare il simbolo dell'altoparlante (🔊) accanto alla voce in riproduzione su Spotify. Quindi selezionare "sonoroSTREAM" dalla lista dei dispositivi disponibili.
Per mettere in pausa o riavviare la riproduzione,	Premere ▶  .

<p>Per passare alla voce di riproduzione precedente o successiva,</p>	<p>Premere ◀◦▶.</p>
<p>Per salvare una voce di riproduzione nella lista predefinita,</p>	<p>È possibile salvare al massimo 10 voci di riproduzione.</p> <ol style="list-style-type: none"> <li>1. Tenere premuto ☆ fino a quando non viene mostrata la lista predefinita.</li> <li>2. Premere + ◦ – (o ruotare la manopola di navigazione) per selezionare il numero di una voce predefinita e premere OK per confermare.</li> </ol>
<p>Per salvare direttamente una voce di riproduzione nella lista predefinita (1–5),</p>	<p>Selezionare una voce di riproduzione e tenere premuto un pulsante delle stazioni predefinite (1–5) per salvarla direttamente nella lista predefinita.</p>
<p>Per richiamare una voce di riproduzione nella lista predefinita,</p>	<ol style="list-style-type: none"> <li>1. Premere ☆.</li> <li>2. Premere + ◦ – (o ruotare la manopola di navigazione) per selezionare una voce di riproduzione nella lista predefinita e premere OK per confermare.</li> </ol> <p>Oppure premere un pulsante delle stazioni predefinite (1–5) per accedere immediatamente a una voce di riproduzione (1–5).</p>
<p>Per navigare le informazioni (se disponibili) della voce di riproduzione,</p>	<p>Premere INFO ripetutamente.</p>

## 11.2 Menù delle impostazioni

Premere SETUP nella modalità Spotify per accedere al menù delle impostazioni (vedere il capitolo "Utilizzare i menù"). Sono disponibili le seguenti opzioni e le impostazioni correnti (se applicabili) sono segnate con un asterisco (\*).

- [System settings]  
(Impostazioni di sistema) Vedere il capitolo "Impostazioni di sistema".
- [Main menu]  
(Menù principale) per accedere alle altre modalità di riproduzione, timer di spegnimento o alle sveglie.

## 12 Modalità Lettore musicale

### **NOTA!**

#### **Rischio di danno!**

Maneggiare in maniera impropria il dispositivo può provocare danni.





- Non collegare il dispositivo direttamente alla porta USB di un computer o ad altri dispositivi di archiviazione esterna come hard disk esterni.

### ***i***

*La modalità Lettore musicale può riprodurre file audio archiviati su una chiavetta USB collegata o da un server media (UPnP) che condivide la stessa rete Wi-Fi del dispositivo.*

### 12.1 Funzionamento

<p>Per entrare nella modalità Lettore musicale,</p>	<p>Premere MENU una volta, poi ◀◦▶ (o ruotare la manopola di navigazione) per selezionare la modalità Lettore musicale e premere OK per confermare.</p>
<p>Per riprodurre i file audio archiviati su una chiavetta USB,</p>	<p>Collegare la chiavetta USB alla porta USB* del dispositivo. Quindi premere SETUP e selezionare [USB playback] (Riproduzione da USB) nel menù delle impostazioni (vedere il capitolo "Menù delle impostazioni" nella prossima pagina).</p> <p>*Rimuovere la copertura protettiva prima di collegare la chiavetta USB.</p>

Per mettere in pausa o riavviare la riproduzione,	Premere ►  .
Per passare al file audio precedente o successivo,	Premere ◀◦▶.
Per cercare velocemente in avanti o indietro all'interno di un file audio,	Durante la riproduzione, tenere premuto ◀◦▶.
Per aggiungere un file audio a "La mia playlist",	Tenere premuto ►   o la manopola di navigazione quando il file è evidenziato nel menù di selezione.
Per selezionare una modalità di riproduzione,	Premere ☆ ripetutamente. <ul style="list-style-type: none"> <li>▪  = Ripeti tutto</li> <li>▪  = Ripeti un brano</li> <li>▪  = Riproduzione casuale</li> <li>▪  = Ripeti tutto e riproduzione casuale</li> </ul>
Per navigare le informazioni (se disponibili) del file audio,	Premere INFO ripetutamente.

## 12.2 Menù delle impostazioni

Premere SETUP nella modalità Lettore musicale per accedere al menù delle impostazioni (vedere il capitolo "Utilizzare i menù"). Sono disponibili le seguenti opzioni e le impostazioni correnti (se applicabili) sono segnate con un asterisco (\*).

- [Shared media]

(Media condivisi) Per cercare file audio sulla rete Wi-Fi.

Una volta trovato un server con dei media, un menù di selezione darà la possibilità di selezionare i file audio da riprodurre dal dispositivo.

- [USB playback]  
(Riproduzione da USB) Per cercare file audio sulla chiavetta USB collegata.  
Una volta trovata una chiavetta USB, un menù di selezione darà la possibilità di selezionare i file audio da riprodurre dal dispositivo.
- [My playlist]  
(La mia playlist) Per navigare e riprodurre file audio archiviati ne "La mia playlist".
- [Repeat play]  
(Ripetizione della riproduzione) Per attivare o disattivare la modalità di ripetizione della cartella/playlist corrente.
- [Shuffle play]  
(Riproduzione casuale) Per attivare o disattivare la modalità di riproduzione casuale della cartella/playlist corrente.
- [Clear my playlist]  
(Cancellare la playlist) Per cancellare le voci presenti in "La mia playlist".
- [Prune servers]  
(Server inattivi) Se questa impostazione viene impostata su "YES" (Sì), verranno visualizzati i server media inattivi. È possibile selezionare un server media e "svegliarlo" (funzione WOL "wake on LAN", attiva su LAN) per riprodurre file audio dal dispositivo.
- [System settings]  
(Impostazioni di sistema) Vedere il capitolo "Impostazioni di sistema".
- [Main menu]  
(Menù principale) per accedere alle altre modalità di riproduzione, timer di spegnimento o alle sveglie.

## 13 Modalità Riproduzione da AUX

### 13.1 Funzionamento

Il vostro lettore esterno (per es. un lettore mp3) deve essere collegato alla presa AUX\* del dispositivo tramite un cavo audio (con un connettore da 3,5 mm, non fornito).

Per entrare nella modalità Riproduzione da AUX,	Premere MENU una volta, poi ◀◦▶ (o ruotare la manopola di navigazione) per selezionare la modalità Riproduzione da AUX e premere OK per confermare.
Per avviare e controllare la riproduzione,	Eeguire tutte le operazioni di riproduzione dal lettore esterno.
Per silenziare o ripristinare l'emissione audio,	Premere ▶  .

\*Rimuovere la copertura protettiva prima di collegare il lettore esterno.

### 13.2 Menù delle impostazioni

Premere SETUP nella modalità Riproduzione da AUX per accedere al menù delle impostazioni (vedere il capitolo "Utilizzare i menù"). Sono disponibili le seguenti opzioni e le impostazioni correnti (se applicabili) sono segnate con un asterisco (\*).

- [System settings]  
(Impostazioni di sistema) Vedere il capitolo "Impostazioni di sistema".
- [Main menu]  
(Menù principale) per accedere alle altre modalità di riproduzione, timer di spegnimento o alle sveglie.

## 14 Modalità Audio Bluetooth

Il dispositivo può essere collegato a lettori abilitati per il Bluetooth (per es. un telefono cellulare) entro un raggio di circa 10 metri.

### 14.1 Associazione

1. Premere MENU una volta, poi ◀◦▶ (o ruotare la manopola di navigazione) per selezionare la modalità Audio Bluetooth e premere OK per confermare.



L'icona Bluetooth più piccola (🔵) lampeggia, per indicare che il dispositivo è pronto per l'associazione.

2. Sul vostro lettore abilitato per il Bluetooth, attivare la funzione Bluetooth e cercare i dispositivi Bluetooth disponibili.
3. Selezionare "sonoroSTREAM" nella lista dei dispositivi Bluetooth disponibili per avviare l'associazione.

L'icona Bluetooth (🔵) smette di lampeggiare quando l'associazione è stata completata.

## 14.2 Funzionamento

Per entrare nella modalità Audio Bluetooth,	Premere MENU una volta, poi ◀◦▶ (o ruotare la manopola di navigazione) per selezionare la modalità Audio Bluetooth e premere OK per confermare.
Per avviare la riproduzione,	Selezionare un file audio dal vostro lettore abilitato per il Bluetooth e avviare la riproduzione.
Per mettere in pausa o riavviare la riproduzione,	Premere ▶  .
Per passare al file audio precedente o successivo,	Premere ◀◦▶.
Per interrompere la connessione Bluetooth,	<ul style="list-style-type: none"> <li>▪ Passare a un'altra modalità di riproduzione, o</li> <li>▪ Selezionare [BT disconnect] (Disconnessione da BT) dal menù delle impostazioni (vedi sotto), o</li> <li>▪ Tenere premuto ☆.</li> </ul>

## 14.3 Menù delle impostazioni

Premere SETUP nella modalità Audio Bluetooth per accedere al menù delle impostazioni (vedere il capitolo "Utilizzare i menù"). Sono disponibili le seguenti opzioni e le impostazioni correnti (se applicabili) sono segnate con un asterisco (\*).

- [BT disconnect]  
(Disconnessione da BT) Per interrompere la connessione Bluetooth.
- [System settings]  
(Impostazioni di sistema) Vedere il capitolo "Impostazioni di sistema".
- [Main menu]  
(Menù principale) per accedere alle altre modalità di riproduzione, timer di spegnimento o alle sveglie.

## 15 Sveglie

### 15.1 Impostare le sveglie

Si possono impostare fino a due sveglie.

1. Tenere premuto  per entrare nella modalità di impostazione delle sveglie.

In alternativa, premere SETUP in qualunque modalità di riproduzione e poi selezionare [Main menu] (Menù principale) e poi [Alarms] (Sveglie).

È possibile accedere alla modalità di impostazione delle sveglie anche quando il dispositivo è nella modalità standby (spento). Per farlo, tenere premuto  o premere SETUP.

2. Selezionare la sveglia che si desidera impostare (Sveglia 1 o 2) e premere OK.
3. Le seguenti opzioni mostrano l'impostazione della sveglia. Ruotare la manopola di navigazione o premere i pulsanti di navigazione per effettuare l'impostazione (vedere il capitolo "Utilizzare i menù").
  - [Enable]  
(Abilita) Per attivare e disattivare e impostare la frequenza della sveglia. Sono disponibili le seguenti opzioni:
    - [Off]: (Spenta) Per disattivare la sveglia.
    - [Daily]: (Giornaliera) La sveglia si attiva ogni giorno.
    - [Once]: (Una volta) La sveglia si attiva solo una volta.
    - [Weekends]: (Fine settimana) La sveglia si attiva il sabato e la domenica.

- [Weekdays]: (Giorni feriali) La sveglia si attiva dal lunedì al venerdì.
- [Time]  
(Ora) Per impostare l'orario della sveglia.
- [Mode]  
(Modalità) Per selezionare l'origine del suono della sveglia. Sono disponibili le seguenti opzioni:
  - [Buzzer] (Segnale acustico)
  - [Internet radio] (Webradio)
  - [DAB]
  - [FM]
- [Preset]  
(Predefinita) Per selezionare l'ultima stazione ascoltata o una stazione predefinita come origine del suono della sveglia. Questa voce appare solo quando sono state selezionate Webradio, DAB o FM in [Mode] (Modalità).
- [Volume]  
(Volume) Per impostare il volume della sveglia.
- [Save]  
(Salva) Per salvare le impostazioni correnti.



Una volta che è stata selezionata la voce [Save] (Salva), le impostazioni della sveglia verranno salvate. La sveglia è attiva apparirà l'icona della sveglia corrispondente (🔔/🔕).

## 15.2 Accendere o spegnere le sveglie nella modalità standby

- Quando il dispositivo è nella modalità standby (spento), premere 🔔 ripetutamente per passare attraverso le impostazioni di accensione e spegnimento della sveglia.

Pressione di 🔔	Sveglia 1	Sveglia 2
1x	Acceso	Spento
2x	Spento	Acceso



3x	Acceso	Acceso
4x	Spento	Spento

- Quando si attiva una sveglia apparirà l'icona della sveglia corrispondente (/ .

### 15.3 Disattivare una sveglia che suona

- Premere  o  per arrestare una sveglia che suona.



### 15.4 Posporre

- Per silenziare temporaneamente (di default: 10 min) una sveglia che suona, premere  o la manopola di navigazione.
- Premere + o – (o ruotare la manopola di navigazione) per modificare l'intervallo di ritardo (5, 10, 15 o 30 minuti).
- Durante questo intervallo, l'icona della sveglia lampeggerà e verrà mostrato il tempo mancante alla riattivazione.
- Per cancellare la funzione Posporre, premere  o .

## 16 Timer di spegnimento

Il timer di spegnimento imposta l'intervallo di tempo che deve trascorrere prima che il dispositivo si spenga automaticamente.

1. Premere SETUP in qualunque modalità di riproduzione e poi selezionare [Main menu] (Menù principale) e poi [Sleep] (Spegnimento programmato).
2. Premere + o – (o ruotare la manopola di navigazione) per selezionare un timer di spegnimento (5, 10, 15, 30, 45, 60, 90, 105 o 120 minuti).
3. Premere "OK" per confermare la selezione.

Quando il timer di spegnimento è attivo, vengono mostrati l'icona del timer di spegnimento () e il tempo rimanente. Per cancellare il timer di spegnimento, premere .

## 17 Impostazioni di sistema

### 17.1 Accedere alle impostazioni di sistema

- Premere SETUP in qualunque modalità di riproduzione e poi selezionare [System settings] (Impostazioni di sistema).
- Fare riferimento al capitolo sottostante per i dettagli inerenti ogni opzione di impostazione. Le impostazioni correnti (se applicabili) sono segnate da un asterisco (\*).
- Vedere il capitolo "Utilizzare i menù" per navigare ed effettuare selezioni nelle impostazioni di sistema.

### 17.2 Equalizzatore

- Selezionare una delle opzioni del suono dell'equalizzatore tra: [Normal] (Normale), [Bath] (Bagno), [Jazz], [Rock], [Movie] (Cinema), [Classic] (Musica classica), [Pop], [News] (Notizie), [My EQ] (Il mio EQ) e [My EQ profile setup] (Impostazione del mio profilo EQ).
- [My EQ profile setup] (Impostazione del mio profilo EQ) permette di impostare i propri livelli dei bassi e degli acuti.

### 17.3 Rete

- [Network wizard]  
(Installazione guidata della rete) Per stabilire connessioni di rete.
- [PBC Wlan setup]  
Selezionare questa opzione se il vostro router wireless supporta sia il metodo di setup WPS sia il metodo PBC.
- [View settings]  
(Visualizza impostazioni) Per visualizzare le informazioni di rete attuali.
- [Wlan region]  
(Regione Wlan) Per selezionare una regione Wlan.
- [Manual settings]  
(Impostazioni manuali) Nelle opzioni [Wireless], selezionare [DHCP enable] (Abilita DHCP) per impostare la selezione automatica dell'indirizzo IP o [DHCP disable] per farlo manualmente.

- [NetRemote PIN setup]  
(Setup di un PIN NetRemote) Per impostare un PIN NetRemote.
- [Network profile]  
(Profilo di rete) Per visualizzare una lista di reti salvate sul dispositivo.
- [Clear network settings]  
(Cancella le impostazioni di rete) Per cancellare tutte le impostazioni di rete.
- [Keep network connected]  
(Tieni collegata la rete) Per tenere collegata la rete. Questo permette di attivare il dispositivo utilizzando un'app da remoto.

## 17.4 Ora/data

- [Set Time/Date]  
(Imposta ora/data) Per impostare ora e data.
- [Auto update]  
(Aggiornamento automatico) Per selezionare l'origine (radio, rete Internet o nessun aggiornamento) dell'aggiornamento automatico dell'ora.  
  
Se si è scelto di effettuare l'aggiornamento dell'ora da una fonte (Radio - FM/DAB) l'impostazione dell'ora legale non avrà effetto.  
Se si è scelto di effettuare l'aggiornamento dell'ora dalla rete Internet, impostare il fuso orario.
- [Set format]  
(Imposta formato) Per impostare il formato a 12 o 24 ore.
- [Set timezone]  
(Imposta fuso orario) Per impostare un fuso orario.
- [Daylight savings]  
(Ora legale) Per attivare o disattivare l'ora legale.

## 17.5 Standby a seguito di inattività

- Questa opzione imposta l'intervallo di tempo che deve trascorrere prima che il dispositivo si spenga automaticamente. L'opzione include: Disattivato, 2, 4, 5 e 6 ore.

## 17.6 Lingua

- Questa opzione imposta la lingua dei menù. L'opzione include: Inglese, tedesco, danese, spagnolo, francese, italiano, neerlandese, norvegese, polacco, portoghese, finlandese, svedese e turco.

## 17.7 Reset ai valori di fabbrica

- Questa opzione cancella tutte le impostazioni date dall'utente e le sostituisce con le impostazioni originali di default.

## 17.8 Aggiornamento software

- [Auto-check setting]

(Impostazione di verifica automatica) Per impostare la verifica automatica della presenza di aggiornamenti.

- [Check now]

(Controlla ora) Per verificare la presenza di aggiornamenti immediatamente.

Se è disponibile un nuovo software, il dispositivo chiederà se si desidera procedere con l'aggiornamento.

Prima dell'aggiornamento software, accertarsi che il dispositivo sia collegato a una sorgente di alimentazione stabile. Scollegare l'alimentazione durante un aggiornamento software può danneggiare il dispositivo.

## 17.9 Procedura guidata di installazione

- Per eseguire l'installazione iniziale (vedere il capitolo "Eseguire il setup iniziale").

## 17.10 Info

- Questo mostra la versione attuale del software, la versione di Spotify, l'ID della radio e il nome attribuito.

## 17.11 Retroilluminazione

- [Dimmer level]

(Livello di luminosità) Per selezionare il livello di luminosità del display. L'opzione include: [High] (Alto), [Medium] (Medio), [Low] (Basso) or [Auto].

Se viene selezionato [Auto], il livello di luminosità viene regolato automaticamente in base al sensore della luce ambientale presente nella parte frontale del dispositivo.

## 17.12 Multi-room

Il vostro dispositivo può essere utilizzato con altri prodotti compatibili come parte di un sistema multi-room. Prodotti che si trovano all'interno della stessa rete Wi-Fi e sono sincronizzati nello stesso gruppo multi-room possono riprodurre lo stesso contenuto in tutta la casa. È possibile anche creare gruppi multipli per differenti aree della casa o per utenti differenti.

È possibile configurare i gruppi multi-room nelle impostazioni di sistema con le seguenti opzioni:

- [View details]  
(Vedi dettagli) Per visualizzare lo stato attuale del multi-room.
  - [Ungrouped]: (Non in un gruppo) Il dispositivo non fa parte di un gruppo.
  - [Server]: Il dispositivo invia contenuti audio agli altri membri del gruppo.
  - [Client]: Il dispositivo riceve contenuti audio da un altro prodotto del gruppo.
- [Create new group]  
(Crea un nuovo gruppo) Per creare un nuovo gruppo multi-room.
- [Add to group]  
(Aggiungi a un gruppo) Per aggiungere i prodotti compatibili a un gruppo multi-room preesistente.
- [List current clients]  
(Elenca i client attuali) Per visualizzare la lista dei prodotti compatibili che ricevono contenuti audio dal dispositivo.
- [Leave group]  
(Rimuovi da un gruppo) Per rimuovere i prodotti compatibili da un gruppo multi-room.
- [Dissolve group]  
(Cancella un gruppo) Per cancellare un gruppo multi-room. Ogni prodotto nel gruppo verrà quindi fatto funzionare individualmente.



## 18 Utilizzare l'app UNDOK™ per controllare il dispositivo

Il dispositivo è compatibile con l'app di Frontier Silicon UNDOK™. L'app offre funzionalità di controllo remoto a tutto tondo di moduli audio basati su FS, con uno smart device con iOS o Android.

Per installare e utilizzare l'app UNDOK™:

1. Scaricare l'app UNDOK™ da “App Store” o da “Google Play” e installarla sul vostro smart device iOS o Android.



2. Collegare il vostro smart device alla stessa rete Wi-Fi del dispositivo.
3. Avviare l'app UNDOK™ dal vostro smart device. L'app cercherà sistemi audio compatibili. È possibile anche cliccare su “Set up audio system” (Imposta sistemi audio) per avviare la ricerca di sistemi audio.

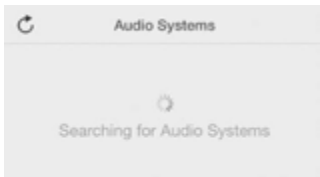

4. Selezionare “sonoroSTREAM” dalla lista dei sistemi audio disponibili.

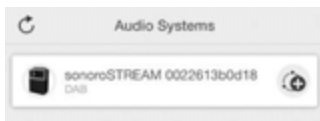

5. Controllare il dispositivo tramite l'app UNDOK™.

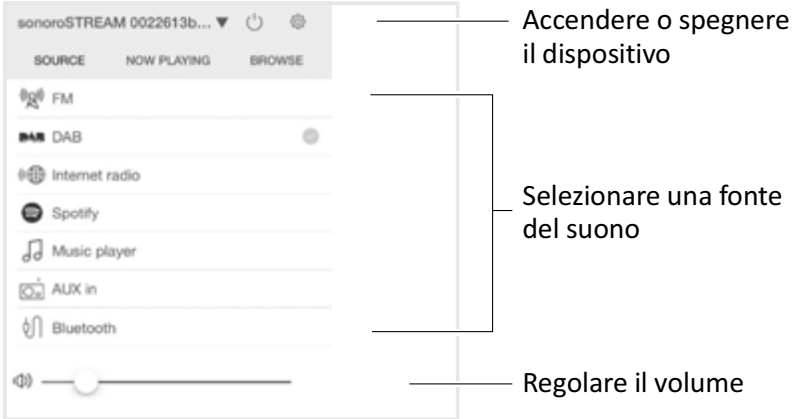

Il vostro dispositivo può essere utilizzato con altri prodotti compatibili come parte di un sistema multi-room. È possibile utilizzare l'app UNDOK™ per gestire i gruppi multi-room. Per farlo:

1. Cliccare sull'icona di modifica gruppo (🔗) nella lista dei sistemi audio disponibili.

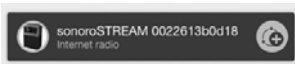

2. Aggiungere o rimuovere il dispositivo dai gruppi multi-room, cambiare il nome di un gruppo o cancellare un gruppo come necessario.

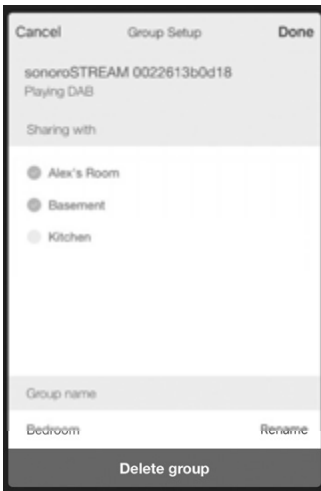

## 19 Risoluzione dei problemi

È possibile che si verifichino dei malfunzionamenti con ogni apparecchiatura elettrica. Ciò non è necessariamente dovuto a difetti del dispositivo. Per questo motivo è necessario controllare la seguente tabella per verificare che non sia possibile risolvere il problema da soli.

<b>Malfunzionamento</b>	<b>Possibili cause</b>	<b>Soluzione</b>
Assenza di alimentazione	Il cavo dell'alimentazione non è correttamente collegato.	Collegare il cavo dell'alimentazione correttamente.
Nessuna risposta dal dispositivo.	C'è un errore nel dispositivo.	Scollegare e collegare la spina dell'alimentazione. Quindi riaccendere il dispositivo.
Il telecomando non funziona o funziona sporadicamente	La distanza dal dispositivo è troppo grande.	Ridurre la distanza tra telecomando e dispositivo.
	La batteria è scarica.	Sostituire la batteria.
Nessun suono o suono molto basso	Il suono è disattivato.	Regolare il volume.
	Il dispositivo non è impostato nella modalità di riproduzione corretta.	Selezionare un'altra modalità di riproduzione.
	La ricezione FM/DAB o Internet è bassa.	Allungare/regolare l'antenna FM/DAB o verificare la connessione Wi-Fi.
	C'è un'interferenza radio.	Tenere il dispositivo lontano da altri dispositivi elettronici.

<b>Malfunzionamento</b>	<b>Possibili cause</b>	<b>Soluzione</b>
La sveglia non funziona.	La sveglia non è stata attivata.	Attivare la sveglia.
	Il volume della sveglia è troppo basso.	Aumentare il volume della sveglia.
Potenza del segnale Wi-Fi insufficiente	Il router è troppo lontano o bloccato.	Posizionare il dispositivo più vicino al router o regolare la posizione dell'antenna Wi-Fi.
Impossibile connettersi alla rete Wi-Fi.	Il router non è acceso o non funziona correttamente.	Accendere il router o verificarne le condizioni.
	Il metodo di setup non è corretto.	Verificare se il router supporta il WPS e utilizza il metodo di setup corretto (PBC o PIN).
		Configurare nuovamente le impostazioni Wi-Fi.
A volte le webradio non funzionano.	Alcune stazioni supportano solo un numero di ascoltatori limitato.	Provare più tardi.
	La stazione non sta trasmettendo.	Provare più tardi.
Alcune webradio spariscono dalla lista delle stazioni.	La stazione viene rimossa dalla lista quando smette di trasmettere.	Controllare più tardi. Se la stazione trasmetterà ancora, verrà reinserita nella lista.

## 20 Pulizia

### **NOTA!**

#### **Danni materiali causati da pulizia non corretta!**

Una pulizia non corretta può portare a danni al dispositivo o provocare l'arresto del funzionamento di alcune funzioni.

- Mai usare agenti pulenti abrasivi o a base di solventi, visto che possono danneggiare la superficie del dispositivo.
- Non utilizzare mai aria calda o aria compressa per asciugare il dispositivo.
- I bordi e gli angoli del dispositivo sono tutti vulnerabili alla pressione. Proteggere queste aree per evitare che siano soggette a pressioni eccessive.

#### **Pulire impronte delle dita e sporco leggero**

- Pulire il dispositivo esclusivamente dall'esterno con un panno asciutto morbido.

#### **Pulire sporco intenso**

- Pulire il dispositivo esclusivamente dall'esterno con un panno leggermente umido e poi asciugarlo con un panno asciutto morbido.

## 21 Garanzia

Al momento di presentare richieste di rimborso legate alla garanzia, si applicano le seguenti clausole senza limitare i vostri diritti legali:

- Le richieste di rimborso in garanzia possono essere presentate unicamente entro un periodo di max. 2 anni (1 anno negli Stati Uniti e in Australia), calcolati dalla data dell'acquisto.
- sonoro audio GmbH riparerà o sostituirà, a sua discrezione, il dispositivo che presenti un qualunque difetto causato da difetti di produzione o relativi ai materiali senza alcun costo per il cliente.
- In caso di reclami, vi preghiamo di contattare il nostro servizio clienti. È possibile trovare i riferimenti di contatto sotto la voce "Dati di contatto" o sul sito [www.sonoro.de](http://www.sonoro.de).

- A seguito di riparazione o sostituzione del dispositivo non inizia alcun nuovo periodo di garanzia. Il periodo di garanzia di 2 anni (1 anno negli Stati Uniti e in Australia) dalla data di acquisto rimane applicabile.
- Restano esclusi dalla garanzia le batterie, i danni causati da uso improprio, l'usura normale, così come i difetti che influenzano in maniera minima l'usabilità del dispositivo. La garanzia decade anche in caso di modifiche non eseguite dai nostri centri servizi autorizzati.







# sonoro

sonoroSTREAM (SO-410)

---

## Smartradio



**Bedieningshandleiding**

sonoro audio GmbH

Nordkanalallee 94

41464 Neuss

DUISTLAND

Telefoon: +49 2131 8834-141

Fax: +49 2131 7517-599

E-mail: [support@sonoro.de](mailto:support@sonoro.de)

Internet: [www.sonoro.de](http://www.sonoro.de)

# 1 Répertoire - Sommario - Tartalom - Kazalo -

## Inhoud

<b>1</b>	<b>Inleiding.....</b>	<b>5</b>
1.1	Contactgegevens .....	5
<b>2</b>	<b>Voor uw eigen veiligheid.....</b>	<b>6</b>
2.1	Symbolen in deze handleiding.....	6
2.2	Bedoeld gebruik.....	6
2.3	Kinderen en personen met beperkte verstandelijke vermogens	7
2.4	Stroomtoevoer.....	7
2.5	Batterijen .....	8
2.6	Transport/verzending.....	8
2.7	Omgevingsinvloeden .....	9
2.8	Bediening .....	10
2.9	In geval van defecten.....	10
2.10	Verwijdering aan het eind van de levensduur .....	11
<b>3</b>	<b>Uw sonoroSTREAM leren kennen.....</b>	<b>12</b>
3.1	Leveringsomvang.....	12
3.2	Bedieningselementen en poorten.....	13
3.3	Technische gegevens .....	16
3.4	Goedkeuringsmarkeringen en certificaten .....	17
3.5	Comformiteitsverklaring .....	17
<b>4</b>	<b>Aan de slag .....</b>	<b>18</b>
4.1	Het apparaat uitpakken.....	18
4.2	De stroomtoevoer aansluiten.....	19
4.3	De batterij in de afstandsbediening plaatsen .....	19
4.4	De antennes gebruiken.....	19
4.5	Initiële set-up uitvoeren .....	19
<b>5</b>	<b>Basiswerking.....</b>	<b>21</b>
<b>6</b>	<b>De menu's gebruiken .....</b>	<b>22</b>
<b>7</b>	<b>Weergavepictogrammen .....</b>	<b>22</b>
<b>8</b>	<b>FM-radiomodus .....</b>	<b>23</b>
8.1	Bediening .....	23
8.2	Menu Setup.....	24
<b>9</b>	<b>DAB-radiomodus.....</b>	<b>25</b>
9.1	Bediening .....	25
9.2	Menu Setup.....	26
<b>10</b>	<b>Internetradio .....</b>	<b>27</b>
10.1	Bediening .....	27

10.2	Menu Setup.....	28
10.3	Zenderlijst .....	29
10.4	De webportal gebruiken .....	30
<b>11</b>	<b>Spotify-modus .....</b>	<b>31</b>
11.1	Bediening .....	31
11.2	Menu Setup.....	32
<b>12</b>	<b>Muziekspeler-modus .....</b>	<b>33</b>
12.1	Bediening .....	33
12.2	Menu Setup.....	34
<b>13</b>	<b>Extra ingang .....</b>	<b>35</b>
13.1	Bediening .....	35
13.2	Menu Setup.....	36
<b>14</b>	<b>Bluetooth audio-modus .....</b>	<b>36</b>
14.1	Koppeling .....	36
14.2	Bediening .....	37
14.3	Menu Setup.....	37
<b>15</b>	<b>Wekkers.....</b>	<b>38</b>
15.1	Wekkers instellen.....	38
15.2	De wekkers in- en uitschakelen in de stand-bymodus ....	39
15.3	Een afgaande wekker deactiveren .....	39
15.4	Sluimer .....	39
<b>16</b>	<b>Sleeptimer .....</b>	<b>40</b>
<b>17</b>	<b>Systeeminstellingen .....</b>	<b>40</b>
17.1	Toegang tot de systeeminstellingen.....	40
17.2	Equalizer.....	40
17.3	Netwerk.....	40
17.4	Tijd/datum.....	41
17.5	Inactieve stand-by .....	42
17.6	Taal .....	42
17.7	Fabrieksinstellingen .....	42
17.8	Software update .....	42
17.9	Setup wizard .....	42
17.10	Info .....	43
17.11	Achtergrondverlichting.....	43
17.12	Multiroom .....	43
<b>18</b>	<b>De app UNDOK™ gebruiken om het apparaat te bedienen .....</b>	<b>44</b>
<b>19</b>	<b>Probleem oplossen .....</b>	<b>46</b>
<b>20</b>	<b>Reinigen.....</b>	<b>48</b>
<b>21</b>	<b>Garantie.....</b>	<b>49</b>

# 1 Inleiding

Hartelijk dank voor de aanschaf van een sonoroSTREAM. Deze bedieningshandleiding en de veiligheidsinstructies bieden alle informatie die is vereist voor een probleemloze en veilige werking van het apparaat.

- Lees de bedieningshandleiding en de veiligheidsvoorschriften in zijn geheel alvorens het apparaat in gebruik te nemen.
- Bewaar de bedieningshandleiding voor toekomstig gebruik.
- Als u het apparaat aan derden doorgeeft, geef ze dan ook de bedieningshandleiding en de veiligheidsinstructies.
- Het niet opvolgen van de instructies in de bedieningshandleiding kan leiden tot ernstig letsel of schade aan het apparaat.
- Wij aanvaarden geen aansprakelijkheid voor schade als gevolg van het niet opvolgen van de aanwijzingen in deze bedieningshandleiding.

De afbeeldingen in deze bedieningshandleiding zijn bedoeld om de handelingen te illustreren die nodig zijn om het apparaat te bedienen.

Veel plezier met uw apparaat!

## 1.1 Contactgegevens

Adres	sonoro audio GmbH, Nordkanalallee 94, 41464 Neuss, DUITSLAND
Telefoon	+49 2131 8834-141
Fax	+49 2131 7517-599
E-mail	support@sonoro.de
Internet	www.sonoro.de

## 2 Voor uw eigen veiligheid

### 2.1 Symbolen in deze handleiding

#### Veiligheidsinstructies

Belangrijke informatie voor uw veiligheid wordt dienovereenkomstig gemarkeerd. Neem deze instructies altijd in acht om ongevallen en schade aan het apparaat te voorkomen:

#### **WAARSCHUWING!**

*Geeft een potentieel gevaarlijke situatie aan die kan leiden tot dodelijk of ernstig letsel.*

#### **VOORZICHTIG!**

*Geeft een potentieel gevaarlijke situatie aan die kan leiden tot een licht of middelmatig ernstig letsel.*

#### **LET OP!**

*Geeft een potentieel gevaarlijke situatie aan die kan leiden tot materiële schade of schade aan het milieu.*

#### Handige tips en aanbevelingen

#### ***i***

*Markeert informatie en nuttige aanbevelingen.*

### 2.2 Bedoeld gebruik

Het apparaat is alleen bestemd voor eigen gebruik. Het is niet bedoeld voor commercieel gebruik. Het apparaat is uitsluitend bedoeld voor de volgende taken:

- Het afspelen van FM/DAB+/Internetradio en Spotify-streamingservice.
- Audioweergave van externe apparaten die zijn aangesloten via AUX In of USB-poort.
- Audioweergave van Bluetooth-apparaten (zoals mobiele telefoons).

- Opladen van externe apparaten die via de USB-poort worden aangesloten.

Elk ander gebruik wordt beschouwd als oneigenlijk gebruik en is dus verboden. Wij aanvaarden geen aansprakelijkheid voor schade als gevolg van oneigenlijk gebruik.

### **2.3 Kinderen en personen met beperkte verstandelijke vermogens**

- Laat het apparaat niet onbeheerd achter en gebruik het niet als er kinderen of personen in de buurt zijn die niet in staat zijn om de risico's te beoordelen.
- Personen (inclusief kinderen) die niet in staat zijn om het apparaat veilig te bedienen als gevolg van hun lichamelijke, zintuiglijke of verstandelijke vermogens of een gebrek aan ervaring of kennis met betrekking tot het apparaat, moeten dit apparaat niet bedienen zonder het juiste toezicht of instructies door een verantwoordelijke persoon. Houd het veilig buiten hun bereik.
- Houd batterijen buiten bereik van kinderen. Risico van inslikken! Als u merkt of vermoedt dat iemand een batterij heeft ingeslikt, roep dan onmiddellijk medische hulp in.
- Vergeet niet dat verpakkingsmaterialen niet bedoeld zijn om mee te spelen. Risico van verstikking!

### **2.4 Stroomtoevoer**

Het apparaat wordt elektrisch aangedreven, dus er is altijd een risico op een elektrische schok. Let daarom speciaal op de volgende instructies:

- Raak de stekker nooit aan met natte handen.
- Wanneer u de stekker uit het stopcontact trekt, doe dat altijd direct aan de stekker zelf. Trek nooit aan de stroomkabel, omdat deze daardoor kan beschadigen.
- Zorg voor onbelemmerde toegang tot het stopcontact, zodat de stekker er onmiddellijk kan worden uitgetrokken in geval van een noodsituatie.
- Zorg ervoor dat de stroomkabel niet wordt gebogen, afgekneld of overreden. Leg de stroomkabel op een zodanige wijze, dat men er niet over kan struikelen en dat hij buiten het bereik van kinderen is.
- Houd het apparaat uit de buurt van regen, vocht en warmtebronnen.

- Bedien het apparaat alleen als de elektrische spanning aangegeven op het typeplaatje en de stekker overeenkomt met de spanning van uw stopcontact.
- Verkeerde spanning kan het apparaat onherstelbaar beschadigen.
- Om brandgevaar te voorkomen moet het apparaat volledig worden losgekoppeld van de stroomvoorziening wanneer het apparaat voor een langere periode niet zal worden gebruikt. Doe dit door de stekker uit het stopcontact te halen.

## **2.5 Batterijen**

- Probeer nooit de batterijen op te laden of te openen.  
Explosiegevaar!
- De batterij nooit beschadigen of vervormen.
- Gooi batterijen nooit in open vuur of stel ze niet bloot aan hoge temperaturen.
- Het negeren van deze richtlijnen kan ertoe leiden dat er vocht ontsnapt uit de batterij, wat huidirritatie kan veroorzaken. In geval van contact:
  - Was de vloeistof af met veel schoon water.
  - Wrijf niet in uw ogen. Spoel in plaats daarvan de ogen met veel schoon water gedurende 10 minuten en roep onmiddellijk medische hulp in.
- Gebruik alleen batterijen van hetzelfde of een soortgelijk type.  
Explosiegevaar!
- Haal de batterijen uit het batterijcompartiment zodra ze leeg zijn, of als u van plan om het apparaat voor een langere periode niet te gebruiken.
- Als het batterijcompartiment niet goed sluit, stop dan met het gebruik van het product en houd het buiten bereik van kinderen.
- Bij het verwijderen van de batterij moeten milieuaspecten in acht worden genomen.

## **2.6 Transport/verzending**

Onjuist transport/verzending kan leiden tot schade aan het oppervlak van het apparaat of de media erin, waardoor een goede werking wordt verhinderd.



---

## Persoonlijke veiligheid

- Tijdens het rijden in een voertuig moet het apparaat op een zodanige manier worden opgeslagen, dat het de inzittenden niet in gevaar brengt.

## Schade aan het apparaat voorkomen

- De voorkant, randen en hoeken van het apparaat zijn gevoelig voor druk. Bescherm deze gebieden om te voorkomen dat ze worden blootgesteld aan overmatige belasting. Kantel het apparaat nooit boven de hoeken of randen. Plaats het apparaat nooit met de bovenkant onder.
- Om het apparaat te vervoeren of te verzenden verpakt u het in de meegeleverde beschermende hoezen en sla het op in de originele verpakking. Bewaar de originele verpakking voor dit doel.
- Als u de originele verpakking verliest, gebruik dan een andere doos die groot genoeg is voor transport. Vul deze ruimte met polystyreen.

## De media in het apparaat

- Om schade aan de media in het apparaat te vermijden, verwijdert u deze voor het transport/de verzending.

## 2.7 Omgevingsinvloeden

Om te garanderen dat het apparaat veilig kan worden gebruikt, moeten de omgevingsinvloeden in de gaten worden gehouden.

### Weer, vocht en temperatuur

- Bescherm het apparaat en de afstandsbediening tegen weersomstandigheden, vocht en hoge temperaturen. Gebruik het apparaat nooit buiten en zet het nooit in gebieden met een verhoogde blootstelling aan zonlicht.
- Bescherm het apparaat tegen vloeistoffen. Plaats nooit voorwerpen die vloeistof bevatten op of naast het apparaat.

### Installatielocatie

- Gebruik het apparaat nooit in gebieden met een hoge luchtvochtigheid. Bescherm het tegen sterke vervuiling, bijvoorbeeld spatten van vet en ongereinigde afvoerlucht in de keuken.

- Plaats het apparaat nooit op of in de onmiddellijke nabijheid van vuur en warmtebronnen, zoals brandende kaarsen, kookplaten of een radiator.

### **Installatie-oppervlak**

- Plaats het apparaat op een stevige ondergrond om zware mechanische trillingen te voorkomen.
- Plaats het apparaat niet op een ondergrond waarin het kan zinken, omdat dit de ventilatieopeningen zal belemmeren. Deze openingen voorkomen dat warmte zich ophoopt in het apparaat.

### **Ventilatie**

- Stel het apparaat op een zodanige wijze op dat er voldoende ventilatie is gewaarborgd om warmte-ophoping in het apparaat te voorkomen.
- Houd altijd een afstand van minimaal 10 cm van andere voorwerpen of muren.

## **2.8 Bediening**

- De rubberen voetjes van het apparaat kunnen vlekken veroorzaken op bepaalde oppervlakken. Gebruik een geschikte ondergrond.
- Gebruik geen andere media dan die welke in deze handleiding worden aangegeven.
- Gebruik nooit andere dan de toegestane stroomkabels. Het gebruik van de verkeerde voeding zal uw apparaat beschadigen.

## **2.9 In geval van defecten**

Als het apparaat een defect ontwikkelt, probeer het dan niet zelf te repareren.

- Als de stekker, de adapter of de stroomkabel van dit apparaat is beschadigd, moet deze worden vervangen door de fabrikant of de klantenservice van de fabrikant om het risico op elektrische schokken te voorkomen.
- Mocht er vloeistof in het apparaat komen, of als het apparaat is gevallen of anderszins beschadigd is, laat het dan controleren door een erkende dealer. Haal de stekker van het apparaat onmiddellijk uit het stopcontact en neem direct contact op met een erkende dealer.

## 2.10 Verwijdering aan het eind van de levensduur



*Gooi niet in het huishoudelijk afval.*

Apparaten die zijn gemarkeerd met dit symbool (zie figuur) dienen niet weggegooid te worden in het huishoudelijk afval. Ze moeten worden ingeleverd bij een inzamelpunt voor de recycling van elektrische en elektrotechnische apparaten. Informatie met betrekking tot het verwijderen van oude apparatuur kunt u krijgen bij uw gemeente, lokale afvalverwerkingsbedrijf en de winkel waar u dit apparaat hebt gekocht. Het op de juiste wijze afvoeren van oude apparaten voorkomt schade aan het milieu en brengt uw gezondheid niet in gevaar.

### **MILIEU!**

#### **Gevaar voor het milieu als gevolg van onjuiste verwijdering!**

Onjuiste verwijdering kan gevaarlijk zijn voor het milieu.

- Doe een beroep op erkende, gespecialiseerde bedrijven voor de verwijdering van afval van elektrische en elektronische onderdelen.
- Neem in geval van twijfel contact op met uw lokale gemeentelijke autoriteit of gespecialiseerd verwijderingsbedrijf voor informatie over milieubewuste verwijdering.

---

## 3 Uw sonoroSTREAM leren kennen

### 3.1 Leveringsomvang

Naast de sonoroSTREAM zelf omvat de levering ook de volgende accessoires:

- Afstandsbediening
- Eén knoopcel (CR2025, 3V)
- Stroomadapter (met stroomkabel)
- Bedieningshandleiding
- Snelstartgids
- Spotify-brochure
-

## 3.2 Bedieningselementen en poorten

### Vooraanzicht

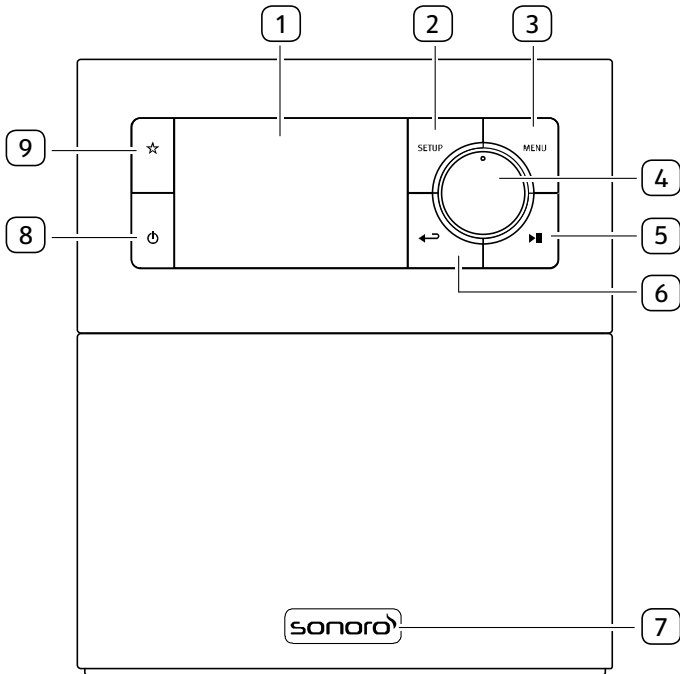

- |   |  |
|---|--|
| 1. Display  | 6. Knop Terug (←→)   |
| 2. Setup-knop (SETUP)                                   | 7. Infraroodsensor en omgevingslichtsensor (achter het logo) |
| 3. Menuknop (MENU)                                      | 8. Stand-byknop (⏻)  |
| 4. Volumeknop, navigatieknop, OK-knop (druk op de knop) | 9. Voorkeuzeknop (☆)   |
| 5. Knop Afspelen/pauze (▶  )                            |  |

Achter- en zij-aanzicht

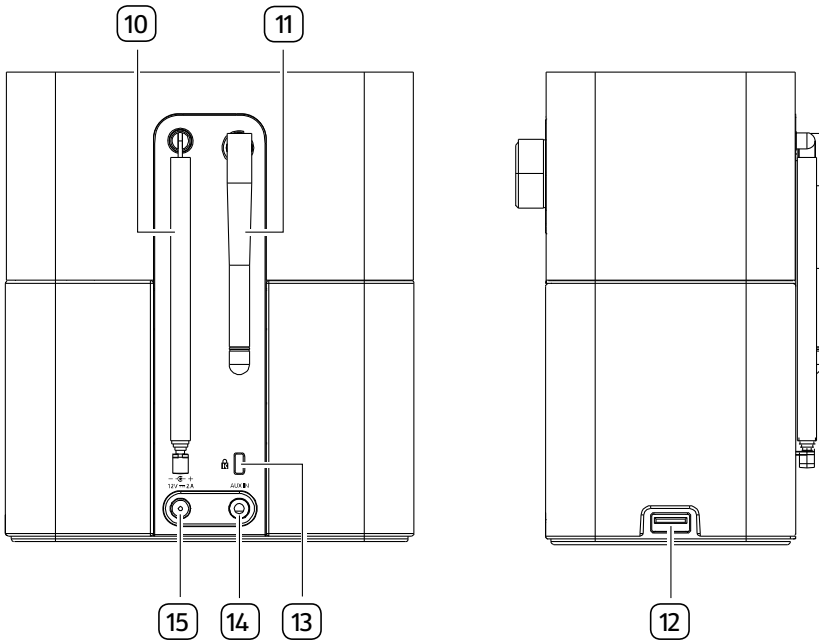

10. FM/DAB-antenne

11. Wi-Fi-antenne

12. USB-poort

13. Toetsenvergrendeling,  
antidiefstalpoort

14. Extra ingang (3,5 mm)

15. DC-stroomingang

Afstandsbediening

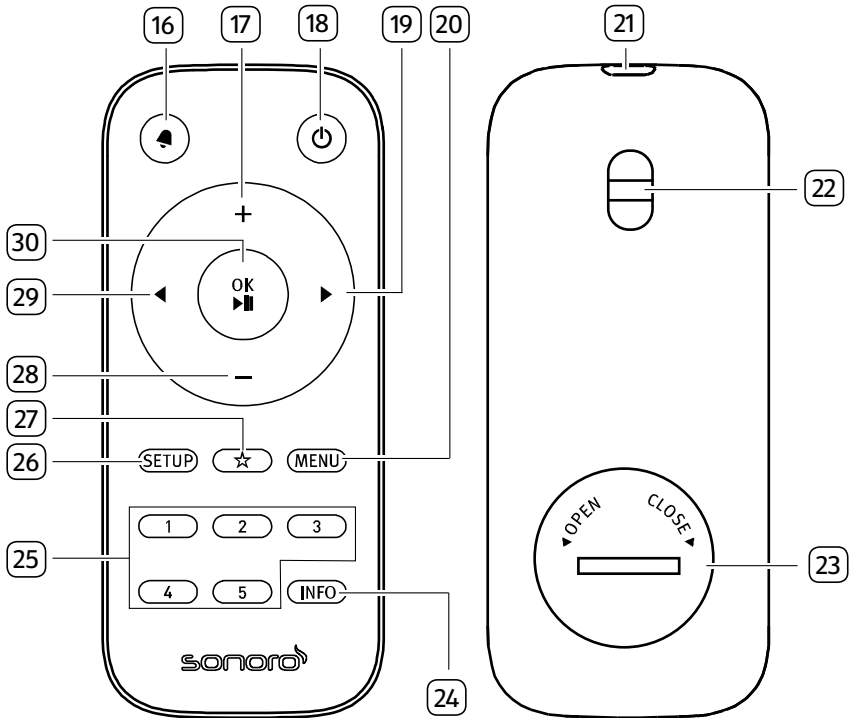

16. Wekkerknop (🔔)

17. Knop volume omhoog (+)\*

18. Stand-byknop (⏻)

19. Rechterknop (▶)\*

20. Menuknop (MENU)

21. Infraroodzender

22. Gat voor riem

23. Batterijcompartiment

24. Informatieknop (INFO)

25. Voorkeuzezenderknoppen (1-5)

26. Setup-knop (SETUP)

27. Voorkeuzeknop (☆)

28. Knop volume omlaag (-)\*

29. Linkerknop (◀)\*

30. Knop Afspelen/pauze (▶||),  
OK-knop

\*Navigatieknoppen (◀, ▶, +, -)

### 3.3 Technische gegevens

Specificatie	Waarde
Afmetingen (B x D x H):	148,6 × 101,45 × 171,1 mm
Gewicht	1,113 kg
Display	2.4"TFT-kleurendisplay
Frequentiegebied FM	87.50 MHz-108.00 MHz
Frequentiegebied DAB/DAB+	Band III, 174.928 MHz–239.200 MHz
Internetradio	Meer dan 25.000 zenders wereldwijd
Voorkeuzezenders	10 voor elke FM   DAB +   internetradio
Bestandsindelingen	AAC, AAC+, MP3, WAV, WMA, FLAC Max. 16 bits, 2 kanalen, samplefrequentie 48KHz
USB-lader	Uitvoer: DC 5V $\overline{=}$ 2.1A
USB afspelen	Compatibiliteit systeem: FAT 16, FAT 32 (niet compatibel met NTFS of andere systemen)
AUX-IN	Poort: 3,5mm aansluiting Sensitiviteit: 300 mV
Streaming	Bluetooth   Spotify   DLNA   UPnP
Netwerkondersteuning	IEEE 802.11 a/b/g/n, 2.4 & 5GHz banden
Gecodeerde sleutel	WEP, WPA, WPA2 (PSK), WPS
Multiroom-functie	Maximaal 5 luidsprekers in een groep (4 client en 1 server)
AC-adapter, stroom	Ten Pao Power Industrial Co., Ltd. Model: S024AMV1200200 Invoer: 100–240V ~ 50/60Hz 600mA Uitvoer: 12.0V $\overline{=}$ 2000mA



Specificatie	Waarde
Batterij	CR2025 (afstandsbediening)

### 3.4 Goedkeuringsmarkeringen en certificaten

 **Bluetooth**<sup>®</sup> Bluetooth<sup>®</sup>-woordmerk en logo's zijn gedeponeerde handelsmerken van Bluetooth SIG, Inc. en elk gebruik van deze merken door sonoro audio GmbH is onder licentie. Andere handelsmerken en handelsnamen zijn eigendom van hun respectieve eigenaars.



Dit product bevat Spotify-software die valt onder licenties van derden die hier zijn te vinden: [www.spotify.com/connect/third-party-licenses](http://www.spotify.com/connect/third-party-licenses)



UPnP<sup>™</sup> is een handelsmerk van UPnP<sup>™</sup> Forum.

### 3.5 Conformiteitsverklaring



Product: sonoroSTREAM

Model: SO-410

Fabrikant: sonoro audio GmbH

Adres: Nordkanalallee 94, 41464 Neuss, Duitsland

*Wij verklaren hierbij dat op basis van het ontwerp en de bouw de sonoroSTREAM Smartradio voldoet aan de fundamentele eisen van de EMC-richtlijn 2014/30/EU, de richtlijn Laagspanning 2014/35/EU, de richtlijn Radioapparatuur 2014/53/EU, de richtlijn Ecologisch ontwerp 2009/125/EG, en de Beperking van het gebruik van bepaalde gevaarlijke stoffen in richtlijn elektrische en elektronische apparatuur 2011/65/EU, met inbegrip van eventuele wijzigingen van toepassing op het moment van deze verklaring.*

## 4 Aan de slag

### **WAARSCHUWING!**

#### **Risico van verstikking!**

Onjuiste behandeling van batterijen kan het risico van inslikken door kinderen verhogen!

- Houd batterijen buiten bereik van kinderen. Als u merkt of vermoedt dat iemand een batterij heeft ingeslikt, roep dan onmiddellijk medische hulp in.

### **LET OP!**

#### **Risico op beschadiging!**

Onjuiste behandeling van het apparaat kan schade veroorzaken.

- Volg de juiste polariteit bij het plaatsen van de batterij in de afstandsbediening.
- Gebruik altijd de meegeleverde adapter.
- Bedien het apparaat alleen als de opgegeven elektrische spanning overeenkomt met de spanning van uw stopcontact.

### 4.1 Het apparaat uitpakken

1. Haal het apparaat uit de verpakking en controleer of het apparaat of de afzonderlijke delen schade vertonen. Als dit het geval is, moet u het apparaat niet gebruiken. Mocht u enige schade opsporen, neem dan direct contact op met uw dealer of met de klantenservice van sonoro audio GmbH.
2. Controleer of de levering compleet is (zie hoofdstuk "Leveringsomvang").
3. Plaats het apparaat op een geschikte plaats (zie hoofdstuk "Omgevingscondities").
4. Verwijder de beschermfolie van de display.

## 4.2 De stroomtoevoer aansluiten

1. Steek de stekker van de voedingsadapter in de DC stroomingang\* aan de achterkant van het apparaat.
2. Steek de stekker in het stopcontact.

Het apparaat is ingeschakeld.

\*Verwijder de bescherming voordat u de stekker in het apparaat steekt.

## 4.3 De batterij in de afstandsbediening plaatsen

1. Open het deksel van het batterijcompartiment aan de achterkant van de afstandsbediening door het linksom te draaien met behulp van een muntje.
2. Plaats de meegeleverde batterijen (CR2025, 3 V) met het label (+) naar boven.
3. Zet het deksel van het batterijcompartiment terug en draai het deksel rechtsom met behulp van een muntje.

### ***i***

*Blokkeer de infrarood sensor op het apparaat en de infrarood zender op de afstandsbediening niet tijdens het gebruik.*

## 4.4 De antennes gebruiken

1. Maak de FM/DAB-antenne los van de houder aan de achterkant van het apparaat.
2. Til de FM/DAB-antenne en de Wi-Fi-antenne op.
3. Trek de FM/DAB-antenne voor een betere ontvangst.

## 4.5 Initiële set-up uitvoeren

Wanneer het apparaat voor de eerste keer wordt ingeschakeld, verschijnt de "Setup wizard" op het display. Volg de onderstaande instructies voor het configureren van enkele basisinstellingen.

1. Wanneer de "Setup wizard" wordt weergegeven, drukt u op ◀ of op ▶ op de afstandsbediening (of draai aan de navigatieknop) om "YES" te selecteren druk dan op OK om de set-up te beginnen.



2. Vervolgens wordt u gevraagd om te selecteren:
  - Taal (te gebruiken in de weergave)
  - Tijdnotatie (12 of 24 uur),
  - Bron van auto-update (Update van de radio, internet of geen update).

Afhankelijk van de keuze die u hebt gemaakt, volgt u de instructies op de display om de datum en tijd, de tijdzone, de zomertijd of draadloos netwerk in te stellen. Draai aan de navigatieknop op het apparaat of druk op de navigatieknoppen op de afstandsbediening om selecties maken en druk vervolgens op OK om te bevestigen (zie hoofdstuk "De menu's gebruiken").

Als update van internet is geselecteerd, moet eerst de Wi-Fi verbinding worden gemaakt. Bij het invoeren van de code van uw draadloos netwerk, draait u aan de navigatieknop op het apparaat of u drukt op de navigatieknoppen op de afstandsbediening om een teken te selecteren en vervolgens drukt u op OK om te bevestigen. Selecteer [BKSP] om de laatste invoer te verwijderen. Selecteer [CANCEL] om de code-invoer te annuleren. Selecteer [OK] om de ingevoerde code te bevestigen.

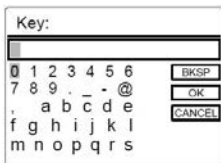

3. Wanneer "Setup wizard completed" verschijnt, drukt u op OK om de instelling af te sluiten.

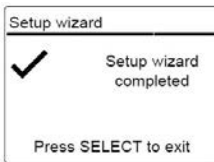

**i**

*Ga om de set-up wizard nogmaals uit te voeren naar [Systeeminstellingen] en selecteer [Setup wizard] (Zie hoofdstuk "Systeeminstellingen").*

## 5 Basiswerking

Om aan te zetten	druk op . Het apparaat wordt gestart van de laatste geselecteerde weergavemodus.
Om uit te zetten (stand-bymodus)	druk op . De tijd en datum (indien ingesteld) worden weergegeven. Het apparaat wordt na 15 minuten automatisch uitgeschakeld als er niets wordt afgespeeld en bediend.
Om een weergavemodus te selecteren	Druk eenmaal op MENU, daarna op ◀ of ▶ (of draai aan de navigatieknop) om een weergavemodus te selecteren en druk vervolgens op OK om te bevestigen. Modusvolgorde: FM-radio > DAB-radio > Internetradio > Spotify > Muziekspeler > Extra ingang > Bluetooth audio
Om het volume te regelen	drukt u op + of - op de afstandsbediening of u draait aan de volumeknop op het apparaat.

## 6 De menu's gebruiken









Er zijn drie soorten menu's in het apparaat.









- Setup-menu (voor specifieke instellingen in een weergavemodus, bijv. [handmatig afstemmen] in de FM-modus)
- Systeeminstellingen (voor algemene instellingen, bijv. tijd/datum, taal enz.)
- Hoofdmenu (voor toegang tot weergavefuncties, sleeptimer en wekkers)

Om toegang te krijgen tot de menu's	drukt u op SETUP. De inhoud van de menu's kunnen verschillen per weergavefuncties.
Om een optie te selecteren in de menu's	draait u aan de navigatieknop op het apparaat of u drukt op de navigatieknoppen op de afstandsbediening.
Om een optie in de menu's te bevestigen	drukt u op OK. (Op het apparaat drukt u op de navigatieknop)
Om één niveau terug te gaan in het menu	drukt u op ◀ of ↶.

## 7 Weergavepictogrammen

Raadpleeg de onderstaande tabel voor de betekenissen van de weergavepictogrammen ze op de display worden weergegeven.

	Wi-Fi-verbinding gemaakt (met de sterkte van het signaal).
	Wi-Fi-verbinding is verbroken.
	Een Bluetooth-apparaat is aangesloten.
	Wekker 1 is geactiveerd.
	Wekker 2 is geactiveerd.
	De radiozender is in de voorkeuzelijst.
	FM RDS-informatie wordt ontvangen.
	Radio-sigitaal wordt ontvangen (met de sterkte van het signaal).

	Weergavemodus Alles herhalen is actief.
	Weergavemodus Herhalen is actief.
	Weergavemodus Shuffle is actief.
	Weergavemodus Alles herhalen en Shuffle zijn actief.
	Sleeptimer is actief.
	Stereo-uitzending is beschikbaar.
	Geluid is gedempt.
	Een USB-apparaat is aangesloten.
	Afspelen is gepauzeerd.

## 8 FM-radiomodus

### 8.1 Bediening

Voor toegang tot de FM-radiomodus	drukt u eenmaal op MENU, daarna op ◀ of ▶ (of draai aan de navigatieknop) om de FM-radiomodus te selecteren en druk vervolgens op OK om te bevestigen.
Om de frequentie handmatig af te stemmen	drukt u op ◀ of ▶. Of selecteer [handmatig afstemmen] in het menu set-up en draai vervolgens aan de navigatieknop.
Om automatisch af te stemmen op de volgende beschikbare zender	houdt u ◀ of ▶ ingedrukt. Of druk op de navigatieknop om te beginnen met de automatische afstemming.
Voor het opslaan van een radiostation in de voorkeuzelijst	Maximaal 10 radiozenders kunnen worden opgeslagen. 1. Houd ☆ ingedrukt totdat de voorkeuzelijst wordt weergegeven. 2. Druk op + of – (of draai aan de navigatieknop) om een voorkeuzezendernummer te selecteren en druk vervolgens op OK om te bevestigen.

Voor het direct opslaan van een radiostation in de voorkeuzelijst (1-5),	Stem af op een zender en houd vervolgens een voorkeuzezenderknop ingedrukt (1-5) om deze rechtstreeks op te slaan in de voorkeuzelijst.
Voor het ophalen van een radiostation in de voorkeuzelijst	<ol style="list-style-type: none"> <li>1. Druk op ☆.</li> <li>2. Druk op + of – (of draai aan de navigatieknop) om een radiozender in de voorkeuzelijst te selecteren en druk vervolgens op OK om te bevestigen.</li> </ol> <p>Of druk op een voorkeuzezenderknop (1-5) voor directe toegang tot een voorkeuzezender (1-5).</p>
Om te bladeren naar de radiozenderinformatie (indien beschikbaar)	Druk herhaaldelijk op INFO.
Om het geluid te dempen of te herstellen,	druk op ►  .

## 8.2 Menu Setup

Druk op SETUP in de FM modus om toegang krijgen tot het menu Setup (zie hoofdstuk "De menu's gebruiken"). De volgende opties zijn beschikbaar en de huidige instellingen (indien van toepassing) zijn gemarkeerd met een sterretje (\*).

- [Handmatig afstemmen]
 

Voor het handmatig afstemmen van de frequentie.
- [Scaninstelling]
 

Om te bepalen of alleen stations met sterke signalen worden gescand bij het uitvoeren van het automatisch afstemmen.
- [Systeeminstellingen]
 

Zie hoofdstuk 'Systeeminstellingen'.
- [Hoofdmenu]
 

Voor toegang tot andere weergavefuncties, sleeptimer en wekkers.



## 9 DAB-radiomodus

### 9.1 Bediening

Voor toegang tot de DAB-radiomodus	drukt u eenmaal op MENU, daarna op ◀ of ▶ (of draai aan de navigatieknop) om de DAB-radiomodus te selecteren en druk vervolgens op OK om te bevestigen.
Om te zoeken naar DAB radiozenders,	De eerste keer dat u de DAB-modus selecteert of als de zenderlijst leeg is, zal het apparaat automatisch een volledige scan uitvoeren en alle beschikbare zenders opslaan in de zenderlijst.
Om af te stemmen op een zender	drukt u op ◀ of ▶.
Voor het opslaan van een radiostation in de voorkeuzelijst	Maximaal 10 radiozenders kunnen worden opgeslagen. <ol style="list-style-type: none"> <li>1. Houd ☆ ingedrukt totdat de voorkeuzelijst wordt weergegeven.</li> <li>2. Druk op + of – (of draai aan de navigatieknop) om een voorkeuzezendernummer te selecteren en druk vervolgens op OK om te bevestigen.</li> </ol>
Voor het direct opslaan van een radiostation in de voorkeuzelijst (1-5),	Stem af op een zender en houd vervolgens een voorkeuzezenderknop ingedrukt (1-5) om deze rechtstreeks op te slaan in de voorkeuzelijst.
Voor het ophalen van een radiostation in de voorkeuzelijst	<ol style="list-style-type: none"> <li>1. Druk op ☆.</li> <li>2. Druk op + of – (of draai aan de navigatieknop) om een radiozender in de voorkeuzelijst te selecteren en druk vervolgens op OK om te bevestigen.</li> </ol> <p>Of druk op een voorkeuzezenderknop (1-5) voor directe toegang tot een voorkeuzezender (1-5).</p>

Om te bladeren naar de diozenderinformatie* (indien beschikbaar)	Druk herhaaldelijk op INFO.
Om het geluid te dempen of te herstellen,	druk op ►  .

\*DAB-informatie (indien beschikbaar) bevat: Zendernaam, Dynamic Label Segment (DLS), signaalsterkte, programmatype (PTY), naam ensemble, frequentie, signaalfoutenpercentage, bitrate en audiostatus, codec, en datum en tijd.

## 9.2 Menu Setup

Druk op SETUP in de DAB modus om toegang krijgen tot het menu Setup (zie hoofdstuk "De menu's gebruiken"). De volgende opties zijn beschikbaar en de huidige instellingen (indien van toepassing) zijn gemarkeerd met een sterretje (\*).

- [Zenderlijst]  
Alle beschikbare stations weergeven.
- [Scan]  
Alle beschikbare zenders scannen en opslaan.
- [Handmatig afstemmen]  
De frequentie handmatig afstemmen. De lijst van beschikbare digitale radio-ensembles wordt weergegeven.
- [Ongeldig weghalen]  
Alle ongeldige stations uit de zenderlijst verwijderen.
- [DRC]  
Sommige DAB uitzendingen bieden dynamische bereikcompressie (DRC). Het comprimeren van het dynamische bereik van een radiosignaal kan het volume verhogen van zachte geluiden en het volume van harde geluiden verminderen. U kunt hoog, laag of uit selecteren. Hoog niveau wordt aanbevolen voor een lawaaierige omgeving.

- [Zendervolgorde]
 

Voor het definiëren hoe de stations worden weergegeven tijdens het bladeren door de zenderlijst. Opties:

  - [Alfanumeriek] Rangschik de zenders in alfabetische volgorde,
  - [Ensemble]: Lijst van zenders die samen worden uitgezonden op hetzelfde ensemble, en
  - [Geldig]: Lijst van geldige zenders eerst, dan zenders die uit de lucht zijn.
- [Systeeminstellingen]
 

Zie hoofdstuk 'Systeeminstellingen'.
- [Hoofdmenu]
 

Voor toegang tot andere weergavefuncties, sleeptimer en wekkers.

## 10 Internetradio

### 10.1 Bediening

Wi-Fi internetverbinding moet eerst worden ingesteld om internetradio te kunnen gebruiken (Zie hoofdstukken "Initiële set-up uitvoeren" en "Netwerk").

<p>Voor toegang tot de internetradiomodus,</p>	<p>drukt u eenmaal op MENU, daarna op ◀ of ▶ (of draai aan de navigatieknop) om de internetradiomodus te selecteren en druk vervolgens op OK om te bevestigen.</p> <p>Het apparaat begint te verbinden met het eerder verbonden netwerk en daarna met het naar de laatst beluisterde zender.</p>
<p>Om af te stemmen op een radiozender of podcast,</p>	<p>Zie hoofdstuk "Zenderlijst".</p>

<p>Voor het opslaan van een radiostation in de voorkeuzelijst</p>	<p>Maximaal 10 radiozenders kunnen worden opgeslagen.</p> <ol style="list-style-type: none"> <li>1. Houd ☆ ingedrukt totdat de voorkeuzelijst wordt weergegeven.</li> <li>2. Druk op + of – (of draai aan de navigatieknop) om een voorkeuzezendernummer te selecteren en druk vervolgens op OK om te bevestigen.</li> </ol>
<p>Voor het direct opslaan van een radiostation in de voorkeuzelijst (1-5),</p>	<p>Stem af op een zender en houd vervolgens een voorkeuzezenderknop ingedrukt (1-5) om deze rechtstreeks op te slaan in de voorkeuzelijst.</p>
<p>Voor het ophalen van een radiostation in de voorkeuzelijst</p>	<ol style="list-style-type: none"> <li>1. Druk op ☆.</li> <li>2. Druk op + of – (of draai aan de navigatieknop) om een radiozender in de voorkeuzelijst te selecteren en druk vervolgens op OK om te bevestigen.</li> </ol> <p>Of druk op een voorkeuzezenderknop (1-5) voor directe toegang tot een voorkeuzezender (1-5).</p>
<p>Om te bladeren naar de zenderinformatie* (indien beschikbaar)</p>	<p>Druk herhaaldelijk op INFO.</p>
<p>Om het geluid te dempen of te herstellen,</p>	<p>druk op ►  .</p>

\*Zenderinformatie (indien beschikbaar) bevat: Naam artiest en track, zenderbeschrijving, zendergenre en -locatie, signaalbetrouwbaarheid, codec en samplefrequentie, afspelen buffer en datum.

## 10.2 Menu Setup

Druk op SETUP in de internetradiomodus om toegang krijgen tot het menu Setup (zie hoofdstuk "De menu's gebruiken"). De volgende opties zijn beschikbaar en de huidige instellingen (indien van toepassing) zijn gemarkeerd met een sterretje (\*).

- [Laatst beluisterd]  
Afstemmen op de laatste beluisterde radiozenders.
- [Zenderlijst]  
Afstemmen op alle beschikbare internetradiozenders (zie hoofdstuk "Zenderlijst").
- [Systeeminstellingen]  
Zie hoofdstuk 'Systeeminstellingen'.
- [Hoofdmenu]  
Voor toegang tot andere weergavefuncties, slaaptimer en wekkers.

### 10.3 Zenderlijst

De volgende menu's en submenu's zijn beschikbaar in de [Zenderlijst]:

- [Mijn favorieten]  
Bladeren naar en afstemmen op de internetradiozenders die u hebt toegevoegd aan "Mijn favorieten" op de webportal (zie hoofdstuk "De webportal gebruiken").
- [Lokaal (naam van uw locatie)]  
Bladeren naar en afstemmen op radiozenders beschikbaar in uw regio. De zenders worden onderverdeeld in verschillende categorieën.
- [Zenders]
  - [Locatie]: Bladeren naar en afstemmen op radiozenders per locatie.
  - [Genre]: Bladeren naar en afstemmen op radiozenders per genre.
  - [Zenders zoeken]: Zoeken naar beschikbare radiozenders met trefwoorden.
  - [Populaire zenders]: Bladeren naar en afstemmen op de meest populaire internetradiozenders.
  - [Nieuwe zenders]: Bladeren naar en afstemmen op de nieuwste internetradiozenders.
- [Podcasts]
  - [Locatie]: Bladeren naar en afstemmen op podcasts per locatie.
  - [Genre]: Bladeren naar en afstemmen op podcasts per genre.

- [Podcasts zoeken]: Zoeken naar beschikbare podcasts met trefwoorden.
- [Mijn toegevoegde zenders]
 

Bladeren naar en afstemmen op de radiozenders die u hebt toegevoegd aan "Mijn toegevoegde zenders" op de webportal (zie hoofdstuk "De webportal gebruiken").
- [Help]
  - [Toegangscode krijgen]: De toegangscode van het apparaat verkrijgen.
  - [FAQ]: Hulp krijgen wanneer de internetradio niet goed werkt.

## 10.4 De webportal gebruiken

In de Frontier Silicon Internet Radio portalwebsite kunt u uw "Mijn favorieten" ordenen en nieuwe internetradiozenders toevoegen op een computer. Hiervoor moet u zich eerst registreren op de webportal.

1. In de internetradiomodus drukt u op SETUP en daarna gaat u naar [Zenderlijst] > [Help] > [Toegangscode krijgen]. Noteer de toegangscode.
2. Ga naar [www.wifiradio-frontier.com](http://www.wifiradio-frontier.com) op de webbrowser van uw computer.
3. Registreer een nieuwe account met de toegangscode.
4. Volg de instructies in de webportal en gebruik "Mijn favorieten" en "Mijn toegevoegde zenders" om radiozenders toe te voegen.

De toegevoegde zenders in "Mijn favorieten" zijn toegankelijk zijn via [Mijn favorieten] in de internetradiomodus van het apparaat.

De toegevoegde zenders in "Mijn toegevoegde zenders" zijn toegankelijk zijn via [Mijn toegevoegde zenders] in de internetradiomodus van het apparaat.

## 11 Spotify-modus

### *i*

*Om muziek van "Spotify" weer te geven, moet u de "Spotify"-toepassing op uw mobiele telefoon installeren, een account instellen en de premium-versie (vergoeding) kopen. Ook moet uw mobiele telefoon worden geregistreerd in hetzelfde Wi-Fi netwerk als het apparaat.*

*Voor de meest recente instructies voor het instellen van Spotify:  
[www.spotify.com/connect](http://www.spotify.com/connect)*

### 11.1 Bediening

Uw mobiele telefoon met Spotify moet worden geregistreerd in hetzelfde Wi-Fi netwerk als het apparaat.

Voor toegang tot de Spotify-modus	drukt u eenmaal op MENU, daarna op ◀ of ▶ (of draai aan de navigatieknop) om de Spotify-modus te selecteren en druk vervolgens op OK om te bevestigen.
Om een item (nummer, album enz.) te selecteren en afspelen in Spotify te starten,	Gebruik de Spotify-toepassing op uw mobiele telefoon om te bladeren naar een item en om dit af te spelen.
Voor het afspelen van Spotify via het apparaat,	Selecteer het luidsprekersymbool (🔊) naast het af te spelen item op Spotify. Selecteer daarna "sonoroSTREAM" uit de lijst met beschikbare apparaten.
Om het afspelen te pauzeren of te hervatten	druk op ▶  .
Om naar het vorige of volgende af te spelen item te gaan	drukt u op ◀ of ▶.

<p>Voor het opslaan van een afgespeeld item in de voorkeuzelijst</p>	<p>Maximaal 10 items kunnen worden opgeslagen.</p> <ol style="list-style-type: none"> <li>1. Houd ☆ ingedrukt totdat de voorkeuzelijst wordt weergegeven.</li> <li>2. Druk op + of – (of draai aan de navigatieknop) om een voorkeuze-itemnummer te selecteren en druk vervolgens op OK om te bevestigen.</li> </ol>
<p>Voor het direct opslaan van een item in de voorkeuzelijst (1-5),</p>	<p>Selecteer een afspeelitem en houd vervolgens een voorkeuzezenderknop ingedrukt (1-5) om het rechtstreeks op te slaan in de voorkeuzelijst.</p>
<p>Voor het ophalen van een afgespeeld item in de voorkeuzelijst</p>	<ol style="list-style-type: none"> <li>1. Druk op ☆.</li> <li>2. Druk op + of – (of draai aan de navigatieknop) om een item in de voorkeuzelijst te selecteren en druk vervolgens op OK om te bevestigen.</li> </ol> <p>Of druk op een voorkeuzezenderknop (1-5) voor directe toegang tot een afspeelitem (1-5).</p>
<p>Om te bladeren naar informatie (indien beschikbaar) van het afspeelitem</p>	<p>Druk herhaaldelijk op INFO.</p>

## 11.2 Menu Setup

Druk op SETUP in de Spotify-modus om toegang krijgen tot het menu Setup (zie hoofdstuk "De menu's gebruiken"). De volgende opties zijn beschikbaar en de huidige instellingen (indien van toepassing) zijn gemarkeerd met een sterretje (\*).

- [Systeeminstellingen]  
Zie hoofdstuk 'Systeeminstellingen'.
- [Hoofdmenu]  
Voor toegang tot andere weergavefuncties, sleeptimer en wekkers.



## 12 Muziekspeler-modus

### LET OP!

#### Risico op beschadiging!

Onjuiste behandeling van het apparaat kan schade veroorzaken.





- Sluit het apparaat niet rechtstreeks aan op de USB-poort van een computer of andere externe opslagmiddelen zoals een externe harde schijf.

### *i*

*De muziekspeler-modus kan audiobestanden afspelen die zijn opgeslagen op een aangesloten USB-stick of vanaf een mediaserver (UPnP) die hetzelfde Wi-Fi-netwerk heeft als het apparaat.*

### 12.1 Bediening

Voor toegang tot de muziekspeler-modus,	drukt u eenmaal op MENU, daarna op ◀ of ▶ (of draai aan de navigatieknop) om de muziekspeler-modus te selecteren en druk vervolgens op OK om te bevestigen.
Voor het afspelen van audiobestanden die zijn opgeslagen op een USB-stick,	Sluit de USB-stick aan op de USB-poort* van het apparaat. Druk vervolgens druk op SETUP en selecteer [USB afspelen] in het menu Setup (zie hoofdstuk "Menu Setup" op volgende pagina).  *Verwijder de bescherm laag voordat het aansluiten van de USB-stick.
Om het afspelen te pauzeren of te hervatten	druk op ▶  .

Om naar het vorige of volgende audiobestand te gaan	drukt u op ◀ of ▶.
Om snel achteruit of vooruit te zoeken in een audiobestand,	houd tijdens het afspelen ◀ of ▶ ingedrukt.
Om een audiobestand toe te voegen aan 'Mijn afspeellijst',	Houd ▶   of de navigatieknop ingedrukt wanneer het bestand is gemarkeerd in het selectiemenu.
Om een weergavemodus te selecteren	<p>Druk herhaaldelijk op ☆.</p> <ul style="list-style-type: none"> <li>▪  = Alles herhalen</li> <li>▪  = Eén herhalen</li> <li>▪  = Shuffle</li> <li>▪  = Alles herhalen en shuffle</li> </ul>
Om te bladeren naar informatie (indien beschikbaar) van het audiobestand,	Druk herhaaldelijk op INFO.

## 12.2 Menu Setup

Druk op SETUP in de muziekspelermodus om toegang krijgen tot het menu Setup (zie hoofdstuk "De menu's gebruiken"). De volgende opties zijn beschikbaar en de huidige instellingen (indien van toepassing) zijn gemarkeerd met een sterretje (\*).

- [Gedeelde media]

Naar audiobestanden zoeken op het Wi-Fi-netwerk.

Zodra een mediaserver is gevonden, verschijnt een keuzemenu voor selectie van audiobestanden die op het apparaat kunnen worden afgespeeld.

- [USB afspelen]  
Naar audiobestanden zoeken op de aangesloten USB-stick.  
Zodra een USB-stick is gevonden, verschijnt een keuzemenu voor selectie van audiobestanden die op het apparaat kunnen worden afgespeeld.
- [Mijn afspeellijst]  
Bladeren naar audiobestanden opgeslagen in "Mijn afspeellijst". en deze bestanden afspelen.
- [Herhaald afspelen]  
Herhaald afspelen van de huidige map/afspeellijst inschakelen of uitschakelen.
- [Shuffle]  
Shuffle van de huidige map/afspeellijst inschakelen of uitschakelen.
- [Mijn afspeellijst wissen]  
Items in "Mijn afspeellijst" wissen.
- [Servers weghalen]  
Als deze instelling is ingesteld op "YES", worden inactieve mediaservers weggehaald. U kunt vervolgens een mediaserver selecteren en "wakker maken" (WOL "wake on LAN"-functie) om audiobestanden van het apparaat af te spelen.
- [Systeeminstellingen]  
Zie hoofdstuk 'Systeeminstellingen'.
- [Hoofdmenu]  
Voor toegang tot andere weergavefuncties, sleeptimer en wekkers.

## 13 Extra ingang

### 13.1 Bediening

Uw externe speler (bijv. een mp3-speler) moet worden aangesloten op de aux ingang\* van het apparaat via een audiokabel (met 3,5 mm aansluiting, niet meegeleverd).

Voor toegang tot de extra ingang,	drukt u eenmaal op MENU, daarna op ◀ of ▶ (of draai aan de navigatieknop) om de extra ingang te selecteren en druk vervolgens op OK om te bevestigen.
Om het afspelen te starten en te besturen,	Alle afspeelbewerkingen uitvoeren op de externe speler.
Om het geluid te dempen of te herstellen,	druk op ▶  .

\*Verwijder de afscherm laag voordat u de externe speler aansluit.

## 13.2 Menu Setup

Druk op SETUP in de extra ingang-modus om toegang krijgen tot het menu Setup (zie hoofdstuk "De menu's gebruiken"). De volgende opties zijn beschikbaar en de huidige instellingen (indien van toepassing) zijn gemarkeerd met een sterretje (\*).

- [Systeeminstellingen]  
Zie hoofdstuk 'Systeeminstellingen'.
- [Hoofdmenu]  
Voor toegang tot andere weergavefuncties, sleeptimer en wekkers.

## 14 Bluetooth audio-modus

Het apparaat kan verbinding maken met speler met een Bluetooth-optie (b.v. mobiele telefoon) binnen een bereik van ongeveer 10 meter (30 voet).

### 14.1 Koppeling

1. drukt u eenmaal op MENU, daarna op ◀ of ▶ (of draai aan de navigatieknop) om de Bluetooth-audiomodus te selecteren en druk vervolgens op OK om te bevestigen.  
  
Het kleinere smaller Bluetooth-pictogram (📶) knippert om aan te geven dat het apparaat gereed is om te koppelen.
2. Schakel de Bluetooth-functie in op de speler met Bluetooth-optie en zoek naar beschikbare Bluetooth-apparaten.

3. Selecteer "sonoroSTREAM" in de lijst met beschikbare Bluetooth-apparaten om te beginnen met koppelen.

Het Bluetooth-pictogram  stopt met knipperen als het koppelen is voltooid.

## 14.2 Bediening

Voor toegang tot de Bluetooth-audiomodus,	drukt u eenmaal op MENU, daarna op ◀ of ▶ (of draai aan de navigatieknop) om de Bluetooth-audiomodus te selecteren en druk vervolgens op OK om te bevestigen.
Om te beginnen met afspelen,	Selecteer een audiobestand van uw speler met Bluetooth-optie en start het afspelen.
Om het afspelen te pauzeren of te hervatten	druk op ▶  .
Om naar het vorige of volgende audiobestand te gaan	drukt u op ◀ of ▶.
Om de Bluetooth-verbinding te verbreken,	<ul style="list-style-type: none"> <li>▪ Schakel naar een andere weergavemodus of</li> <li>▪ Selecteer [BT verbinding verbreken] in het menu Setup (zie hieronder), of</li> <li>▪ Houd ☆ ingedrukt.</li> </ul>

## 14.3 Menu Setup

Druk op SETUP in de Bluetooth-audiomodus om toegang krijgen tot het menu Setup (zie hoofdstuk "De menu's gebruiken"). De volgende opties zijn beschikbaar en de huidige instellingen (indien van toepassing) zijn gemarkeerd met een sterretje (\*).

- [BT verbinding verbreken]  
Om de Bluetooth-verbinding te verbreken,
- [Systeeminstellingen]  
Zie hoofdstuk 'Systeeminstellingen'.

- [Hoofdmenu]

Voor toegang tot andere weergavefuncties, slaaptimer en wekkers.

## 15 Wekkers

### 15.1 Wekkers instellen

U kunt twee wekkers instellen.

1. Houd  ingedrukt om de alarminstelling te openen.

Als alternatief drukt op SETUP in een weergavemodus en vervolgens selecteert u [Hoofdmenu] en daarna [Wekkers].

U kunt de modus voor het instellen van de wekker ook openen wanneer het apparaat zich in de stand-by-modus (uit) bevindt. Houd hiervoor  ingedrukt of druk op SETUP.

2. Selecteer de wekker die u wilt instellen (Wekker 1 of 2) en druk op OK.
3. De volgende opties zijn voor het instellen van de wekker. Draai aan de navigatieknop of druk op de navigatieknoppen om de instellingen uit te voeren (zie hoofdstuk "De menu's gebruiken").

- [Inschakelen]

De frequentie van de wekker inschakelen, uitschakelen of instellen. De volgende opties zijn beschikbaar:

- [Uit]: De wekker deactiveren.
- [Dagelijks]: De wekker wordt dagelijks geactiveerd.
- [Eenmaal]: De wekker wordt maar eenmaal geactiveerd.
- [Weekenden]: De wekker wordt op zaterdag en zondag geactiveerd.
- [Weekdagen]: De wekker wordt van maandag tot en met vrijdag geactiveerd.

- [Tijd]

De alarmtijd instellen.

- [Modus]

Het wekkergeluid selecteren. De volgende opties zijn beschikbaar:



- [Zoemer]
- [Internetradio]

- [DAB]
- [FM]
- [Voorkeuze]
 

De laatst beluisterde zender of een voorkeuzezender selecteren als het alarmgeluid. Deze alleen wordt weergegeven wanneer internetradio, DAB of FM is geselecteerd in [modus].
- [Volume]
 

Het volume van het alarmgeluid instellen.
- [Opslaan]
 



De huidige instellingen opslaan.

Als [Opslaan] is geselecteerd, worden de alarminstellingen opgeslagen. Als een wekker is geactiveerd, wordt het bijbehorende alarmpictogram ( ) weergegeven.



## 15.2 De wekkers in- en uitschakelen in de stand-bymodus

- Wanneer het apparaat in de stand-bymodus (uit) staat, drukt u herhaaldelijk op  om door de uit- en aan-instellingen van de wekker te lopen.

Druk op 	Wekker 1	Wekker 2
1x	Aan	Uit
2x	Uit	Aan
3x	Aan	Aan
4x	Uit	Uit



- Als een wekker is aangezet, wordt het bijbehorende alarmpictogram ( ) weergegeven.

## 15.3 Een afgaande wekker deactiveren

- Druk op  of  om een afgaande wekker te stoppen.

## 15.4 Sluimer



- Om een afgaande wekker tijdelijk uit te zetten (standaard: 10 min) drukt u op  of op de navigatieknop.
- Druk op + of – (of draai aan de navigatieknop) om de sluimerperiode te veranderen (5, 10, 15 of 30 min).

- Tijdens de sluimerperiode, zal het alarmpictogram knipperen en wordt de resterende sluimertijd weergegeven.
- Druk op  of  om de sluimerfunctie te annuleren.

## 16 Sleptimer

Met de sluimertimer stelt u de tijd in voordat het apparaat automatisch uitgeschakeld wordt.

1. Druk op SETUP in een weergavemodus en vervolgens selecteert u [Hoofdmenu] en daarna [Slapen].
2. Druk op + of – (of draai aan de navigatieknop) om een sleptimer te selecteren (5, 10, 15, 30, 45, 60, 90, 105 of 120 min).
3. Druk op OK om de selectie te bevestigen.

Wanneer de slaaptimer actief is, worden het slaaptimerpictogram () en de resterende tijd weergegeven. Druk op  om de slaaptimer te annuleren.

## 17 Systeeminstellingen

### 17.1 Toegang tot de systeeminstellingen

- Druk op SETUP in een weergavemodus en selecteer dan [Systeeminstellingen].
- Raadpleeg de hoofdstukken hieronder voor details van elke instelling. De huidige instellingen (indien van toepassing) zijn gemarkeerd met een sterretje (\*).
- Zie hoofdstuk "De menu's gebruiken" voor bladeren naar en het maken van selecties in de systeeminstellingen.

### 17.2 Equalizer

- Selecteer een van de opties van de geluidsequalizer met inbegrip van: [Normaal], [Bad], [Jazz], [Rock], [Film], [Klassiek], [Pop], [Nieuws], [Mijn EQ] en [Mijn EQ profiel-set-up].
- Met [Mijn EQ profiel-set-up] kunt u uw eigen niveaus voor bas en hoge tonen instellen.

### 17.3 Netwerk

- [Netwerkwizard]

Voor het maken van een netwerkverbinding.



- [PBC Wlan set-up]  
Selecteer deze optie als uw draadloze router zowel WPS als PBC set-up-methoden ondersteunt.
- [Instellingen weergeven]  
De huidige netwerkinformatie bekijken.
- [Wlan-regio]  
Een Wlan-regio selecteren.
- [Handmatige instellingen]  
Selecteer onder de optie [Draadloos], [DHCP inschakelen] om automatisch een IP-adres toe te wijzen of [DHCP uitschakelen] om dit handmatig te doen.
- [NetRemote PIN set-up]  
Een NetRemote PIN instellen.
- [Netwerkprofiel]  
Een lijst weergeven van netwerken die door het apparaat zijn opgeslagen.
- [Netwerkinstellingen wissen]  
Alle netwerkinstellingen wissen.
- [Netwerk verbonden houden]  
Het netwerk verbonden houden. Hiermee kunt u het apparaat uit stand-by halen met een externe app

## 17.4 Tijd/datum

- [Tijd/datum instellen]  
Instellen van tijd en datum
- [Auto update]  
Een bron (radio, internetnetwerk of geen update) selecteren voor een automatische tijdupdate.  
  
Als u de tijd wilt bijwerken vanaf een bron (Radio-FM/DAB), heeft de instelling van de zomertijd geen effect.  
  
Als u vanaf het internetnetwerk bijwerkt, moet u uw tijdzone instellen.

- [Notatie instellen]  
Instellen van 12 of 24-uursnotatie.
- [Tijdzone instellen]  
Een tijdzone instellen.
- [Zomertijd]  
Inschakelen of uitschakelen van de zomertijd.

### **17.5 Inactieve stand-by**

- Met deze optie stelt u de tijd in voordat het apparaat automatisch uitgeschakeld wordt. Opties omvatten: Uit, 2, 4, 5 en 6 uur.

### **17.6 Taal**

- Met deze optie stelt u de menutaal in. Opties omvatten: Engels, Duits, Deens, Spaans, Frans, Italiaans, Nederlands, Noors, Pools, Portugees, Fins, Zweeds en Turks.

### **17.7 Fabrieksinstellingen**

- Met deze optie worden alle door de gebruiker gedefinieerde instellingen gewist en vervangen door de oorspronkelijke standaardinstellingen.

### **17.8 Software update**

- [Auto-check instelling]  
Instellen voor een periodieke controle voor een update.
- [Nu controleren]  
Direct controleren op update.

Als nieuwe software beschikbaar is, wordt gevraagd of u wilt doorgaan met een update.

Voordat u de upgrade van software uitvoert, moet u ervoor te zorgen dat het apparaat is aangesloten op een stabiele stroomaansluiting. Stroom verbreken tijdens een software-update kan het apparaat beschadigen.

### **17.9 Setup wizard**

- Uitvoeren van initiële set-up (zie hoofdstuk "Initiële set-up uitvoeren").

## 17.10 Info

- Dit toont de huidige softwareversie, de Spotify-versie, radio-ID en beschrijvende naam.

## 17.11 Achtergrondverlichting

- [Dimmer niveau]

De helderheid van het display selecteren. Opties omvatten: [Hoog], [Gemiddeld], [Laag] of [Auto].

Als [Auto] is geselecteerd, wordt de helderheid automatisch aangepast volgens de omgevingslichtsensor aan de voorzijde van het apparaat.

## 17.12 Multiroom

Uw apparaat kan worden gebruikt met andere compatibele producten als onderdeel van een multiroom-systeem. Producten in hetzelfde Wi-Fi netwerk en gesynchroniseerd in dezelfde multiroom-groep kunnen dezelfde content weergeven rond uw huis. U kunt ook meerdere groepen voor verschillende gebieden van het huis of voor verschillende gebruikers aanmaken.

U kunt multiroom-groepen configureren in de systeeminstellingen met de volgende opties:

- [Details weergeven]

Uw huidige multiroom-status bekijken:

- [Niet gegroepeerd]: Het apparaat maakt geen deel uit van een groep.
- [Server]: Het apparaat verzendt audio-inhoud naar andere leden van de groep.
- [Client]: Het apparaat ontvangt audio-inhoud van een ander product in de groep.
- [Nieuwe groep aanmaken]  
Een nieuwe multiroom-groep aanmaken.
- [Toevoegen aan groep]  
Andere compatibele producten aan een huidige multiroom-groep toevoegen.

- [Lijst huidige clients]  
De lijst weergeven met compatibele producten die audio-inhoud ontvangen van het apparaat.
- [Groep verlaten]  
Compatibele producten uit een multiroom-groep verwijderen.
- [Groep opheffen]  
Een multiroom-groep opheffen. Elk product in de groep zal vervolgens afzonderlijk worden beheerd.

## 18 De app UNDOK™ gebruiken om het apparaat te bedienen

Het apparaat is compatibel met de app UNDOK™ van Frontier Silicon. De app biedt uitgebreide afstandsbedieningsfunctionaliteit voor FS gebaseerde audiomodules met een iOS of Android-smartphone.

De UNDOK™ app installeren en gebruiken:

1. Download de UNDOK™-app van "App Store" of "Google play" en installeer het op uw iOS- of Android-smartphone.



2. Sluit uw smartphone aan op hetzelfde Wi-Fi netwerk als het apparaat.
3. Start de UNDOK™ app op uw smartphone. De app zoekt naar compatibele audiosystemen. U kunt ook tikken op "Audiosysteem instellen" om te beginnen met zoeken naar audiosystemen.

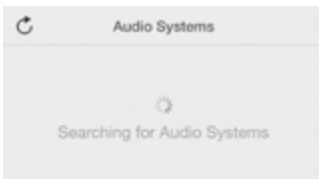

4. Selecteer "sonoroSTREAM" uit de lijst met beschikbare audiosystemen.

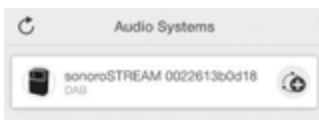

5. Bedien het apparaat via de UNDOK™ app.



Uw apparaat kan worden gebruikt met andere compatibele producten als onderdeel van een multiroom-systeem. U kunt de UNDOK™ app gebruiken om de multiroom-groepen te beheren. Dit gaat als volgt:

1. Tik op het bewerkingsspictogram voor de groep (ⓘ) in de lijst met beschikbare audiosystemen.

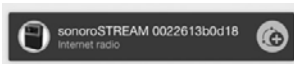

2. Voeg het apparaat toe of verwijder het van de multiroom-groepen, verander een groepsnaam of verwijder een groep zoals vereist.

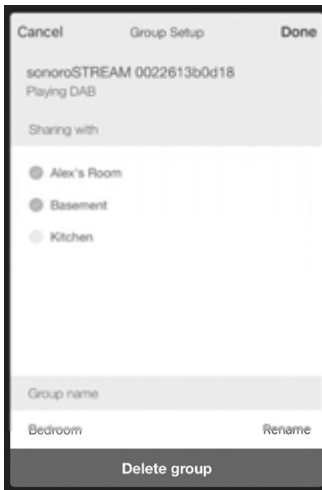

## 19 Probleem oplossen

Storingen kunnen optreden met alle elektrische apparatuur. Dit is niet noodzakelijk het gevolg van een defect apparaat. Controleer daarom de volgende tabel om te zien of u het probleem zelf kunt oplossen.

Storing	Mogelijke oorzaak	Oplossing
Geen stroom	Netsnoer is niet goed aangesloten.	Sluit het netsnoer goed aan.
Geen reactie van het apparaat	Er is een fout in het apparaat.	Haal de stekker uit het stopcontact en doe hem er weer in. Schakel daarna het apparaat weer in.
Afstandsbediening werkt niet, of werkt slechts af en toe	Afstand tot het apparaat is te groot.	Verklein de afstand tussen de afstandsbediening en het apparaat.
	Batterij is leeg.	Vervang de batterij.
Geen geluid of slecht geluid	Geluid is uitgeschakeld.	Stel het volume bij.
	Apparaat is niet ingesteld op de juiste afspeelmodus.	Selecteer een andere afspeelmodus.
	FM/DAB of internet-ontvangst is slecht.	Verleng de FM/DAB-antenne, stel deze bij of controleer de Wi-Fi-verbinding.
	Er is radiostoring.	Houd het apparaat uit de buurt van andere elektronische apparaten.

Storing	Mogelijke oorzaak	Oplossing
Wekker werkt niet.	Wekker is niet geactiveerd.	Activeer de wekker.
	Wekkervolume is te laag ingesteld.	Verhoog het alarmvolume.
Onvoldoende signaalsterkte van de Wi-Fi	De router is te ver of geblokkeerd.	Plaats het apparaat dichterbij de router of pas de positie van de Wi-Fi-antenne aan.
Kan geen verbinding maken met uw Wi-Fi-netwerk	Router is niet ingeschakeld of werkt niet goed.	Zet uw router aan of controleer de routersituatie.
	Installatiemethode is onjuist.	<p>Controleer of uw router WPS ondersteunt en gebruik maakt van de juiste installatiemethode (PBC of PIN).</p> <p>Configureer de WiFi-instellingen opnieuw.</p>
Internetradiozender werkt soms niet.	Sommige zenders ondersteunen slechts een beperkt aantal luisteraars.	Probeer het later opnieuw.
	Zender zendt niet uit.	Probeer het later opnieuw.

Storing	Mogelijke oorzaak	Oplossing
Sommige internetradiozenders verdwijnen uit de zenderlijst.	De zender wordt uit de lijst verwijderd wanneer deze stopt met uitzenden.	Controleer later opnieuw. Als de zender weer uitzendingen verzorgt, zal deze terugkomen in de lijst.

## 20 Reinigen

### LET OP!

#### Materiële schade door onjuist reinigen!

Onjuist reinigen kan leiden tot schade aan het apparaat of tot het uitvallen van bepaalde functies.

- Gebruik nooit schurende reinigingsmiddelen of reinigingsmiddelen met oplosmiddelen aangezien deze de oppervlakte van het apparaat kunnen beschadigen.
- Gebruik nooit hete lucht of perslucht om het apparaat te drogen.
- De randen en hoeken van het apparaat zijn gevoelig voor druk. Bescherm deze gebieden om te voorkomen dat ze worden blootgesteld aan overmatige druk.

#### Vingerafdrukken en lichte vervuiling

- Reinig het apparaat alleen van de buitenkant met een zachte, droge doek.

#### Zware vervuiling

- Reinig het apparaat alleen van de buitenkant met een licht vochtige doek en droog het dan met een zachte, droge doek.



---

## 21 Garantie

Bij het indienen van garantieclaims, geldt het volgende zonder beperking van uw wettelijke rechten:

- Aanspraak op garantie kan alleen worden uitgeoefend binnen een termijn van max. 2 jaar (1 jaar in Noord-Amerika en Australië), berekend vanaf de datum van aankoop.
- sonoro audio GmbH zal, naar eigen goeddunken, het apparaat gratis repareren of vervangen bij eventuele gebreken veroorzaakt door materiaal- of fabricagefouten binnen de garantieperiode.
- Neem in het geval van een klacht contact op met onze klantenservice. U vindt contactgegevens onder "Contactgegevens" of op [www.sonoro.de](http://www.sonoro.de).
- Er begint geen nieuwe garantietermijn na reparatie of vervanging van het apparaat. De garantieperiode van 2 jaar (1 jaar in Noord-Amerika en Australië) vanaf de datum van aankoop blijft van toepassing.
- Uitgesloten van de garantie zijn batterijen, schade veroorzaakt door oneigenlijk gebruik, normale slijtage, alsmede gebreken die de waarde of bruikbaarheid van het apparaat slechts minimaal beïnvloeden. De garantie verloopt ook in geval van wijzigingen die niet door ons geautoriseerde servicecenter zijn aangebracht.





