

BOSE[®]



SoundTouch[®] 130

home theater system



Brugervejledning • Bedienungsanleitung
Gebruikershandleiding • Käyttöohje
Manuale di istruzioni • Kezelési útmutató
Brukerveiledning • Podręcznik użytkownika
Manual do proprietário • Bruksanvisning

Wichtige Sicherheitshinweise

Bitte lesen Sie diese Bedienungsanleitung sorgfältig durch und bewahren Sie sie zum späteren Nachschlagen auf.



Das Blitzsymbol mit Pfeilspitze in einem gleichseitigen Dreieck weist den Benutzer auf nicht isolierte, gefährliche elektrische Spannung innerhalb des Systemgehäuses hin. Es besteht die Gefahr von Stromschlägen!



Das Ausrufezeichen innerhalb des gleichseitigen Dreiecks macht den Benutzer auf wichtige Bedienungs- und Wartungsanweisungen in der Bedienungsanleitung aufmerksam.



WARNUNG:

- Um Brände und Stromschläge zu vermeiden, darf dieses Gerät weder Regen noch Feuchtigkeit ausgesetzt werden.
- Schützen Sie das Gerät vor tropfenden oder spritzenden Flüssigkeiten, und stellen Sie keine mit Flüssigkeiten gefüllten Gefäße (z. B. Vasen) auf das Gerät oder in die Nähe des Geräts. Wie bei allen elektronischen Geräten dürfen niemals Flüssigkeiten ins Innere des Produkts gelangen. Flüssigkeiten können eine Störung und/oder eine Brandgefahr verursachen.
- Tauschen Sie sie nur gegen Alkali-Batterien des Typs AA (IEC LR06) aus.
- Stellen Sie keine brennenden Kerzen oder ähnliches auf das Gerät oder in die Nähe des Geräts.



ACHTUNG:

- Keine nicht autorisierten Veränderungen am Produkt vornehmen. Diese können die Sicherheit, die Einhaltung von Richtlinien und die Systemleistung beeinträchtigen. In diesem Fall kann die Garantie ungültig werden.
- Laute Musik kann zu Gehörschäden führen. Vermeiden Sie extreme Lautstärken, insbesondere über längere Zeiträume, wenn Sie Kopfhörer benutzen.



WARNUNG: Enthält kleine Teile, die verschluckt werden können und eine Erstickungsgefahr darstellen. Nicht geeignet für Kinder unter drei Jahren.



WARNUNG: Dieses Produkt enthält magnetische Materialien. Wenden Sie sich an Ihren Arzt, wenn Sie wissen möchten, ob dies den Betrieb Ihres implantierten medizinischen Geräts beeinflussen kann.

HINWEISE:

- Das Etikett mit der Produktbezeichnung befindet sich auf der Unterseite der Konsole.
- Falls Sie den Netzstecker oder eine Mehrfachsteckdose verwenden, um das Gerät von der Stromversorgung zu trennen, sollten Sie sicherstellen, dass Sie jederzeit auf den Stecker zugreifen können.
- Dieses Produkt ist nicht zum Einsatz im Freien geeignet. Verwenden Sie den Verstärker nur innerhalb von Gebäuden und nicht in Campingfahrzeugen, auf Booten o. ä.
- Die mit dem System mitgelieferten Lautsprecherdrähte und Verbindungskabel sind nicht für den Wandeinbau zugelassen. Bitte sehen Sie in Ihren örtlichen Bauvorschriften wegen des korrekten Draht- und Kabeltyps nach, der für den Wandeinbau erforderlich ist.

Wichtige Sicherheitshinweise

1. Lesen Sie die folgenden Anweisungen.
2. Bewahren Sie die Anweisungen auf.
3. Beachten Sie alle Warn- und Sicherheitshinweise.
4. Befolgen Sie alle Anweisungen.
5. Verwenden Sie dieses Gerät nicht in der Nähe von Wasser.
6. Reinigen Sie das Gerät nur mit einem sauberen, trockenen Tuch.
7. Achten Sie darauf, dass die Lüftungsöffnungen nicht blockiert sind. Stellen Sie das Gerät nur in Übereinstimmung mit den Herstelleranweisungen auf.
8. Stellen Sie das Gerät nicht in der Nähe von Wärmequellen auf, wie Heizkörpern, Wärmespeichern, Öfen oder anderen Geräten (auch Verstärkern), die Wärme erzeugen.
9. Achten Sie beim Aufstellen des Netzteils und Verlegen des Netzkabels darauf, dass es keine Stolpergefahr darstellt und nicht beschädigt werden kann – insbesondere im Bereich von Steckern und Steckdosen und dort, wo das Netzkabel aus dem Gerät herausgeführt wird.
10. Verwenden Sie nur Zubehör-/Anbauteile, die vom Hersteller zugelassen sind.
11. Ziehen Sie das Netzkabel bei Gewitter oder bei längerer Nichtbenutzung des Gerätes aus der Steckdose.
12. Wenden Sie sich bei allen Reparatur- und Wartungsarbeiten nur an qualifiziertes Kundendienstpersonal. Wartungsarbeiten sind in folgenden Fällen nötig: bei jeglichen Beschädigungen wie z. B. des Netzteils oder Netzkabels, wenn Flüssigkeiten oder Gegenstände in das Gehäuse gelangt sind, das Gerät Regen oder Feuchtigkeit ausgesetzt wurde, fallen gelassen wurde oder nicht ordnungsgemäß funktioniert.

Zulassungen und Konformität

Hinweis: Dieses Gerät wurde getestet und erfüllt die Grenzwerte für digitale Geräte der Klasse B gemäß Abschnitt 15 der FCC-Vorschriften. Diese Grenzwerte wurden festgelegt, um einen angemessenen Schutz gegen elektromagnetische Störungen bei einer Installation in Wohngebieten zu gewährleisten. Dieses Gerät erzeugt und verwendet Hochfrequenzstrahlung und kann sie auch aussenden. Daher verursacht das Gerät bei nicht ordnungsgemäßer Installation und Benutzung möglicherweise Störungen des Funkverkehrs. Es wird jedoch keine Garantie dafür gegeben, dass bei einer bestimmten Installation keine Störstrahlungen auftreten. Sollte dieses Gerät den Radio- oder Fernsehempfang stören (Sie können dies überprüfen, indem Sie das Gerät aus- und wieder einschalten), so ist der Benutzer dazu angehalten, die Störungen durch eine der folgenden Maßnahmen zu beheben:

- Neuaustrichtung der Antenne.
- Vergrößern Sie den Abstand zwischen dem Gerät und einem Radio- oder Fernsehempfänger.
- Schließen Sie das Gerät an eine Steckdose in einem anderen Stromkreis als den Empfänger an.
- Wenden Sie sich an einen Händler oder einen erfahrenen Radio-/Fernsehtechniker.

Veränderungen am Gerät, die nicht durch die Bose Corporation autorisiert wurden, können zur Folge haben, dass die Betriebserlaubnis für das Gerät erlischt.

Dieses Gerät erfüllt die Bestimmungen in Teil 15 der FCC-Vorschriften und die lizenzfreien Standards von Industry Canada. Der Betrieb unterliegt den beiden folgenden Bedingungen: (1) dieses Gerät darf keine Störungen verursachen und (2) dieses Gerät muss jegliche Störungen dulden, einschließlich Störungen, die zu einem unerwünschten Betrieb führen.

SoundTouch™-Drahtlosadapter

Dieses Gerät sollte mit einem Mindestabstand von 20 cm zwischen dem Gerät und Ihrem Körper aufgestellt und betrieben werden.

Dieses Gerät der Klasse B entspricht den Anforderungen der kanadischen Richtlinie ICES-003.

CAN ICES-3 (B) /NMB-3 (B)

Dieses Gerät erfüllt die HF-Strahlungsexpositionsgrenzwerte der FCC und von Industry Canada für die allgemeine Bevölkerung. Es darf nicht zusammen mit anderen Antennen oder Sendern aufgestellt oder betrieben werden.



廢電池請回收

Leere Batterien müssen getrennt entsorgt werden und gehören nicht in den Hausmüll. Nicht verbrennen.



Dieses Symbol bedeutet, dass das Produkt nicht mit dem Hausmüll entsorgt werden darf, sondern bei einer geeigneten Sammelstelle für das Recycling abgegeben werden muss. Die ordnungsgemäße Entsorgung und das Recycling tragen dazu bei, die natürlichen Ressourcen, die Gesundheit und die Umwelt zu schützen. Weitere Informationen zur Entsorgung und zum Recycling dieses Produkts erhalten Sie von Ihrer zuständigen Kommune, Ihrem Entsorgungsdienst oder dem Geschäft, in dem Sie dieses Produkt gekauft haben.



Die Bose Corporation erklärt hiermit, dass dieses Produkt die wesentlichen Anforderungen und andere relevante Bestimmungen der Richtlinie 1999/5/CE und weitere geltende EU-Richtlinien erfüllt. Die vollständige Konformitätserklärung ist einsehbar unter www.Bose.com/compliance

Namen und Inhalt der giftigen oder gefährlichen Stoffe oder Elemente

Gefährliche Stoffe oder Elemente

Name des Teils	Blei (Pb)	Quecksilber (Hg)	Kadmium (Cd)	Sechswertiges Chrom (Cr(VI))	Polybromiertes Biphenyl (PBB)	Polybromiertes Diphenylether (PBDE)
PCBs	X	O	O	O	O	O
Metallteile	X	O	O	O	O	O
Kunststoffteile	O	O	O	O	O	O
Lautsprecher	X	O	O	O	O	O
Kabel	X	O	O	O	O	O

Diese Tabelle wurde in Übereinstimmung mit den Bestimmungen von SJ/T 11364 erstellt.

O: Gibt an, dass dieser giftige oder gefährliche Stoff, der in allen homogenen Materialien für dieses Teil enthalten ist, unter den Grenzwerten gemäß GB/T 26572 liegt.

X: Gibt an, dass dieser giftige oder gefährliche Stoff, der in mindestens einem der homogenen Materialien enthalten ist, die für dieses Teil verwendet wurden, über den Grenzwerten gemäß GB/T 26572 liegt.

Zulassungen und Konformität

Bitte füllen Sie Folgendes aus und bewahren Sie es für Ihre Unterlagen auf:

Seriennummern befinden sich auf dem Anschlussfeld des Acoustimass®-Moduls und auf der Verpackung der Fernbedienung.

Modellnummer: _____

Seriennummer des Moduls: _____

Seriennummer der Fernbedienung: _____

Seriennummer der Konsole: _____

Seriennummer der Soundbar: _____

Kaufdatum: _____

Bewahren Sie die Quittung zusammen mit dieser Bedienungsanleitung auf.

Herstellungsdatum: Die erste fett geschriebene Ziffer in der Seriennummer gibt das Herstellungsjahr an: „5“ ist 2005 oder 2015.

China-Import: Bose Electronics (Shanghai) Company Limited, Part C, Plan 9, No. 353 North Riyang Road, China (Shanghai) Pilot Free Trade Zone

EU-Import: Bose Products B.V., Gorslaan 60, 1441 RG Purmerend, Niederlande

Taiwan-Import: Bose Taiwan Branch, 9F-A1, No.10, Section 3, Minsheng East Road, Taipei City 104, Taiwan

App Store ist eine Dienstleistungsmarke von Apple Inc.

Amazon, Kindle und Fire sind Marken von Amazon, Inc. oder verbundener Unternehmen.

Android und Google Play sind Marken von Google, Inc.

Blu-ray Disc™ und Blu-ray™ sind Marken der Blu-ray Disc Association.

Die Bluetooth®-Wortmarke und -Logos sind eingetragene Marken und Eigentum von Bluetooth SIG, Inc., und die Verwendung dieser Marken durch die Bose Corporation geschieht im Rahmen einer Lizenzierung.



Hergestellt unter Lizenz von Dolby Laboratories. Dolby und das Dolby Digital-Symbol sind Marken von Dolby Laboratories.



Informationen über DTS-Patente finden Sie auf <http://patents.dts.com>. Hergestellt unter Lizenz von Digital Theater Systems, INC. DTS, das Symbol DTS und das Symbol zusammen sind eingetragene Marken und DTS Digital Surround ist eine Marke von DTS, Inc. © DTS, Inc. Alle Rechte vorbehalten.



HDMI™ und HDMI High-Definition Multimedia Interface sowie das HDMI-Logo sind Marken oder eingetragene Marken von HDMI Licensing LLC in den USA und in anderen Ländern.



iHeartRadio ist eine eingetragene Marke von iHeartMedia, Inc.

Dieses Produkt beinhaltet Spotify-Software, die Lizenzen von Fremdfirmen unterliegt, die hier zu finden sind:

www.spotify.com/connect/third-party-licenses.

Spotify ist eine eingetragene Marke von Spotify AB.

SoundTouch und das Design des Hinweises auf die Drahtlosfunktion sind eingetragene Marken der Bose Corporation in den USA und anderen Ländern.

Wi-Fi ist eine Marke der Wi-Fi-Alliance.

©2017 Bose Corporation. Dieses Dokument darf ohne vorherige schriftliche Genehmigung weder ganz noch teilweise reproduziert, verändert, vertrieben oder auf andere Weise verwendet werden.

Über Ihr SoundTouch® 130-System

Systemvorteile.....	8
Hardware-Merkmale	8
SoundTouch®-App.....	8
Auspacken des Systems.....	9
Aufstellungshinweise	10
Beispiel für die Systemaufstellung	10

Einrichten des Acoustimass®-Moduls

Befestigen der GummifüÙe am Acoustimass-Modul	11
Anschließen des Acoustimass-Moduls an den Strom.....	12

Einrichten der Konsole

Anschließen der Konsole an das Fernsehgerät	13
Verwenden des HDMI™ ARC-Anschlusses.....	13
Fernsehgeräte ohne einen HDMI™ ARC-Anschluss.....	14
Anschließen der Konsole an andere Quellen	14
Anschließen an HDMI™-kompatible Quellen.....	14
Anschließen an nicht mit HDMI™ kompatible Quellen.....	15
Anschließen an reine Audioquellen.....	15
Anschließen des SoundTouch®-Drahtlosadapters	15

Einrichten der Soundbar

Anschließen der Soundbar	16
Befestigen der optionalen VerlängerungsfüÙe an der Soundbar	17
Wandmontage der Soundbar	17

Anschließen des Systems an das Stromnetz

Anschließen der Soundbar an den Strom.....	18
Anschließen der Konsole an den Strom.....	18

Starten des Systems

Einlegen der Batterien der Fernbedienung	19
Einschalten des Systems und Auswählen der Sprache	19
Überprüfen des Tons	20

Inhalt

ADAPTiQ®

Ausführen der ADAPTiQ®-Audiokalibrierung	21
--	----

Einrichten von SoundTouch®

Hinzufügen des Systems zu Ihrem Wi-Fi®-Netzwerk	22
SoundTouch®-App herunterladen und installieren.....	22
System mit Ihrem Wi-Fi®-Netzwerk verbinden	22
Hinzufügen des Systems zu einem vorhandenen SoundTouch®-Konto.....	22

Verwenden des Systems

Tasten der Fernbedienung.....	23
Programmieren der Universalfernbedienung.....	24
Consumer Electronics Control	24
Testen der über HDMI™ angeschlossenen Quellen auf CEC	24
Programmieren der Fernbedienung zur Steuerung Ihrer Quelle.....	25
Quellenauswahl	26
Quelle auswählen, die an das Bose®-System angeschlossen ist.....	26
Quelle auswählen, die an Ihr Fernsehgerät angeschlossen ist.....	26
Universal-Quellentasten und Konsolenanschlüsse	26
Verwenden der Taste 	27
SoundTouch®	27
Bluetooth-Drahtlostechnologie	27
SEITE AUX	27
Einstellen der Lautstärke.....	28
Funktionstasten	28
Programmieren einer nicht von Bose® stammenden Fernbedienung.....	28

Verwenden von SoundTouch®

Zugriff auf SoundTouch®.....	29
Verwenden der SoundTouch®-App	29
Verwenden der SoundTouch®-Quelle.....	29
Hilfe erhalten.....	29

Bluetooth®

Abstimmung mit einem <i>Bluetooth</i> ®-Gerät	30
Verbinden mit einem abgestimmten <i>Bluetooth</i> ®-Gerät.....	31
Verwenden der  -Taste.....	31
Verwendung der <i>Bluetooth</i> -Funktion auf dem abgestimmten Gerät.....	31

Abrufen der Systeminformationen

Verwenden des Systemmenüs	32
Fehlermeldungen	33
Statusanzeige des Acoustimass®-Moduls.....	33

Pflege und Wartung

Fehlerbehebung	34
Wenn die Konsole das Acoustimass®-Modul nicht finden kann	37
Fehlermeldungen der ADAPTiQ® Audiokalibrierung	37
System auf werkseitige Einstellungen zurücksetzen	38
Quellentaste auf der Fernbedienung zurücksetzen	38
Serviceanschlüsse am Acoustimass®-Modul.....	38
Reinigung.....	39
Kundendienst.....	39
Eingeschränkte Garantie.....	39
Technische Daten.....	39

Anhang: Verwenden eines Computers zum Einrichten

Wichtige Setup-Informationen.....	40
Verwenden eines Desktop-Computers zum Einrichten.....	40
Einrichten des Systems mithilfe eines Computers.....	40

Über Ihr SoundTouch® 130-System

Das SoundTouch® 130 Heimkinosystem bietet hochwertigen Bose®-Ton für Videoquellen, SoundTouch® und *Bluetooth*®-Technologie. Es stellt eine elegante Möglichkeit dar, klaren, raumfüllenden Klang zu liefern, der über Ihr Wi-Fi®-Heimnetzwerk drahtlos in jeden Raum gestreamt wird. Mit SoundTouch® können Sie Internetradio, Musikdienste und Ihre Musikbibliothek streamen.

Wenn Sie Wi-Fi zu Hause haben, können Sie Ihre Lieblingsmusik in jedem gewünschten Raum genießen.

Systemvorteile

- Fortschrittliche Bose-Audioverarbeitung sorgt für natürlichen und lebensechten Klang.
- ADAPTIQ®-Audiokalibrierung optimiert die Klangqualität.
- Unterstützt Consumer Electronics Control (CEC).
- Genießen Sie drahtlosen Zugriff auf Internetradio, Musikdienste und Ihre Musikbibliothek.
- Greifen Sie mit Ihren personalisierten Presets ganz einfach auf Ihre Lieblingsmusik zu.
- Drahtlose Einrichtung mithilfe Ihres Smartphones oder Tablets.
- Funktioniert mit Ihrem vorhandenen Wi-Fi-Heimnetzwerk.
- Streamen Sie Musik von *Bluetooth*-Geräten.
- Kostenlose SoundTouch® App für Computer, Smartphone oder Tablet.
- Für ein Hörerlebnis in mehreren Räumen können Sie jederzeit ganz einfach zusätzliche Systeme hinzufügen.
- Die große Auswahl an Bose-Audiosystemen bietet Ihnen die richtige Lösung für jeden Raum.

Hardware-Merkmale

- Display bietet Zugriff auf Systemeinstellungen und Informationen.
- HDMI™-Anschlussmöglichkeit ermöglicht problemloses Einrichten und stellt hochwertigen Ton von Ihren angeschlossenen Quellen sicher.
- Programmierbare Universal-Fernbedienung kann Ihr Fernsehgerät, Ihre Kabel-/Satellitenanlage und andere angeschlossene Quellen steuern.
- Drahtloses Acoustimass®-Modul, das an einem verborgenen Ort aufgestellt werden kann, liefert kräftigen Bass.
- Die Lautsprecher können an der Wand montiert werden (Kit getrennt erhältlich).
- Der SoundTouch® Serie II-Drahtlosadapter ermöglicht SoundTouch® und *Bluetooth* auf Ihrem System.

SoundTouch®-App

- Richten Sie die SoundTouch®-Quelle von einem Smartphone, Tablet oder Computer aus ein und steuern Sie sie.
- Verwenden Sie die SoundTouch®-App, um Presets für Ihre Lieblingsmusik ganz einfach zu personalisieren.
- Erkunden Sie Internetradio, Musikdienste und Ihre Musikbibliothek.
- Stimmen Sie *Bluetooth*-Geräte ab, verbinden Sie sie und geben Sie Ton von ihnen wieder.
- Verwalten Sie die SoundTouch®-Einstellungen.

Auspacken des Systems

Packen Sie den Karton vorsichtig aus und überprüfen Sie, ob die folgenden Teile enthalten sind:

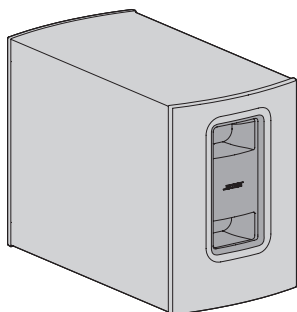

Acoustimass®-Modul

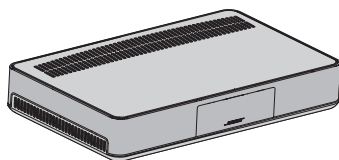

Konsole

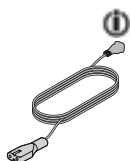

Acoustimass-Netz kabel

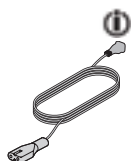

Konsolen-Netz kabel



Soundbar-Netz kabel

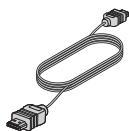

HDMI™-Kabel



Lautsprecherkabel

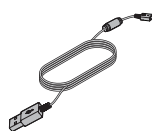

USB-Kabel

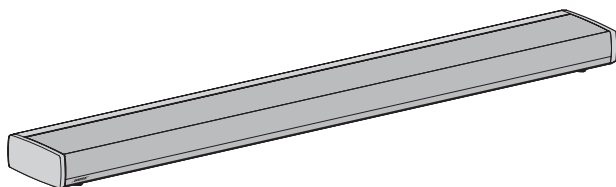

Soundbar

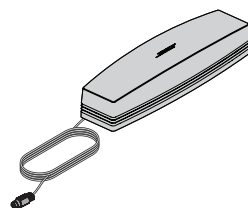

SoundTouch®-Drahtlosadapter Serie II



Universalfernbedienung



ADAPTIQ®-Headset



GummifüÙe

i Kann mit mehreren Kabeln geliefert werden. Verwenden Sie das Netzkabel für Ihre Region.

Hinweis: Sollten Teile des Systems beschädigt sein, verwenden Sie sie nicht. Wenden Sie sich an den Bose®-Fachhandel oder den Bose-Kundendienst. Ein Blatt mit Kontaktinformationen finden Sie im Karton.

Über Ihr SoundTouch® 130-System

Aufstellungshinweise

Um Funkstörungen zu vermeiden, sollten Sie andere drahtlose Geräte vom System entfernt aufstellen. Stellen Sie das System nicht in Metallschränke und von anderen A/V-Komponenten und direkten Wärmequellen entfernt auf.

Acoustimass®-Modul	<ul style="list-style-type: none">• Stellen Sie das Acoustimass-Modul auf den Gummifüßen an derselben Wand wie das Fernsehgerät oder an einer anderen Wand im vorderen Drittel des Raums auf.• Wählen Sie eine stabile und ebene Fläche. Achten Sie auf einen festen Stand. Bei einer glatten Unterlage (Marmor, Glas, poliertes Holz) kann das Acoustimass-Modul durch Erschütterungen leicht verrutschen.• Vergewissern Sie sich, dass sich eine Netzsteckdose in der Nähe befindet.
Soundbar	<ul style="list-style-type: none">• Stellen Sie die Soundbar vor Ihr Fernsehgerät.• Stellen Sie die Soundbar nicht in einen Schrank.• Vergewissern Sie sich, dass sich eine Netzsteckdose in der Nähe befindet.
Konsole	<ul style="list-style-type: none">• Stellen Sie die Konsole in der Nähe des Fernsehgeräts auf. Stellen Sie das Fernsehgerät NICHT auf die Konsole.• Vergewissern Sie sich, dass sich eine Netzsteckdose in der Nähe befindet.
SoundTouch®-Drahtlosadapter	<ul style="list-style-type: none">• Stellen Sie den Adapter 0,3 bis 1,8 m vom Acoustimass-Modul und der Konsole und anderen Drahtlosgeräten auf, um drahtlose Interferenz zu vermeiden.

Beispiel für die Systemaufstellung

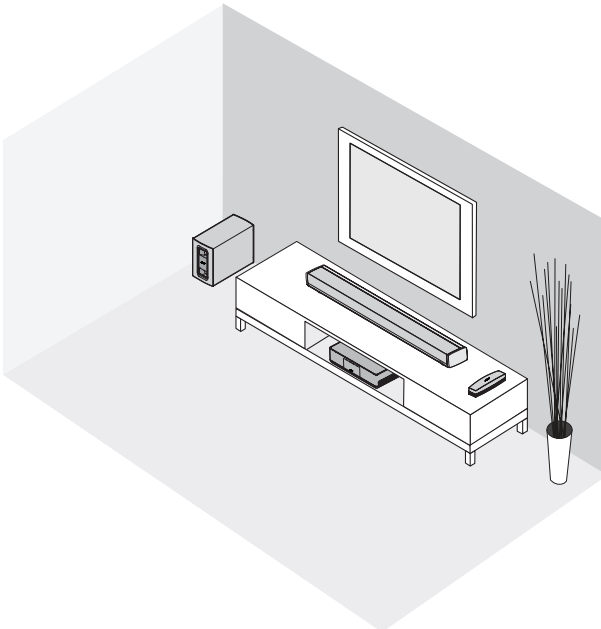

Befestigen der GummifüÙe am Acoustimass-Modul

Befestigen Sie die GummifüÙe am Acoustimass-Modul, um den Boden zu schützen.

1. Drehen Sie das Acoustimass-Modul auf einer weichen Fläche um, um Schäden zu vermeiden.
2. Bringen Sie die GummifüÙe unten am Acoustimass-Modul an.

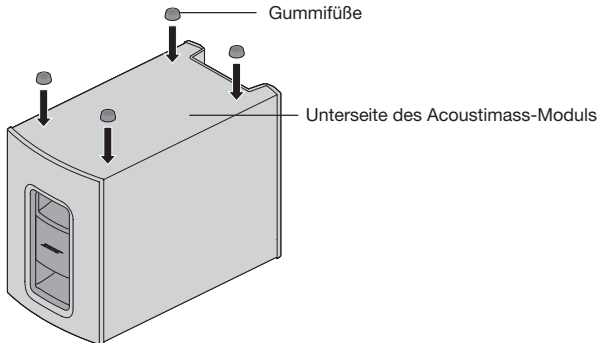

3. Stellen Sie das Acoustimass-Modul auf seine FüÙe.

Achtung: Stellen Sie das Acoustimass-Modul bei Verwendung nicht auf die Vorderseite, die Rückseite, die Seite oder die Oberseite.

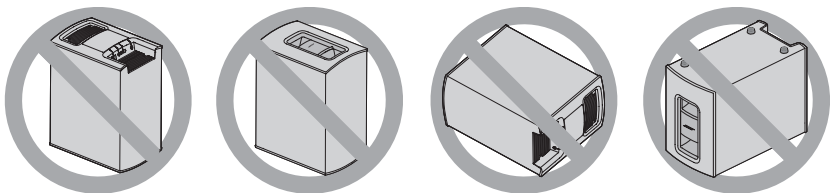

4. Entfernen Sie alle Schutzfolien. Wenn Sie sie nicht entfernen, kann die akustische Leistung beeinträchtigt sein.

Einrichten des Acoustimass®-Moduls

Anschließen des Acoustimass-Moduls an den Strom

1. Schließen Sie das Netzkabel an den Anschluss **Power** am Acoustimass-Modul an.

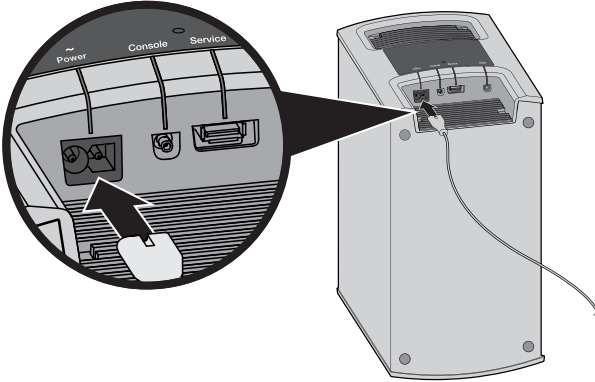

2. Schließen Sie das Netzkabel an eine Steckdose an.

Anschließen der Konsole an das Fernsehgerät

Verwenden Sie den mit **ARC** (Audio Return Channel) beschrifteten HDMI-Anschluss des Fernsehgeräts, falls verfügbar. Falls Ihr Fernsehgerät keinen HDMI ARC-Anschluss hat, sehen Sie unter Seite 14 nach.

Verwenden des HDMI™ ARC-Anschlusses

Verwenden Sie das Bose® HDMI-Kabel, um die Konsole an das Fernsehgerät anzuschließen.

1. Trennen Sie Ihre über HDMI angeschlossenen Quellen wie Kabel-/Satellitenanlage, DVD- oder Blu-ray Disc™-Player oder Spielesystem vom Fernsehgerät.
2. Schließen Sie ein Ende des Bose® HDMI-Kabels an den **TV (ARC)** -Anschluss an der Konsole an.

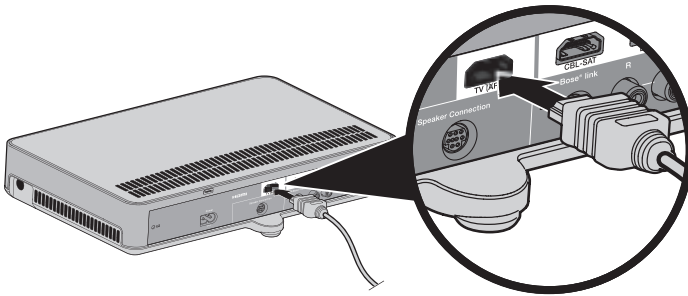

3. Schließen Sie das andere Ende des HDMI-Kabels an den **HDMI (ARC)**-Anschluss des Fernsehgeräts an.

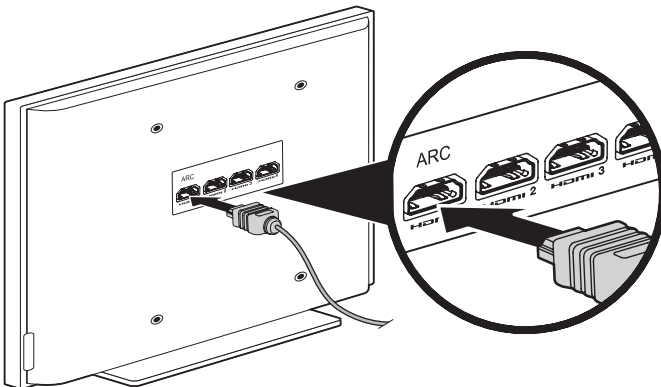

Einrichten der Konsole

Fernsehgeräte ohne einen HDMI™ ARC-Anschluss

Wenn Ihr Fernsehgerät keinen HDMI ARC-Anschluss hat, müssen Sie möglicherweise einen zweiten Anschluss an der Konsole mit einem koaxialen und analogen Stereo-Audiokabel verwenden. Ohne diese zweite Verbindung kann es sein, dass Sie keinen Ton aus dem Bose®-System hören.

Verwenden Sie eine zweite Verbindung in den folgenden Konfigurationen:

- Sie verwenden interne Quellen (z. B. Internetanwendungen oder Antenne).
- Sie schließen Quellen an das Fernsehgerät an.

Weitere Informationen finden Sie in der Bedienungsanleitung Ihres Fernsehgeräts.

Tipp: Wenn Ihr Fernsehgerät IN- und OUT-Audioanschlussfelder hat, verwenden Sie Audio **OUT** für Ihre zweite Verbindung.

Anschließen der Konsole an andere Quellen

Anschließen an HDMI™-kompatible Quellen

Sie können die Konsole mit einem HDMI-Kabel (getrennt erhältlich) an andere Quellen wie eine Kabel-/Satellitenanlage, einen DVD- oder Blu-ray Disc™-Player oder ein Spielesystem anschließen. Wenn die Quelle nicht mit HDMI kompatibel ist, finden Sie unter Seite 15 Konfigurationen für Geräte, die HDMI nicht unterstützen.

1. Schließen Sie ein Ende des HDMI-Kabels an den **HDMI (OUT)**-Anschluss der Quelle an.
2. Schließen Sie das andere Ende des HDMI-Kabels an den entsprechenden HDMI-Anschluss an der Konsole an. Um zum Beispiel ein Spielesystem anzuschließen, schließen Sie ein HDMI-Kabel an den Anschluss **GAME** an.

Schließen Sie andere Quellen an den entsprechenden HDMI-Anschluss an der Konsole an.

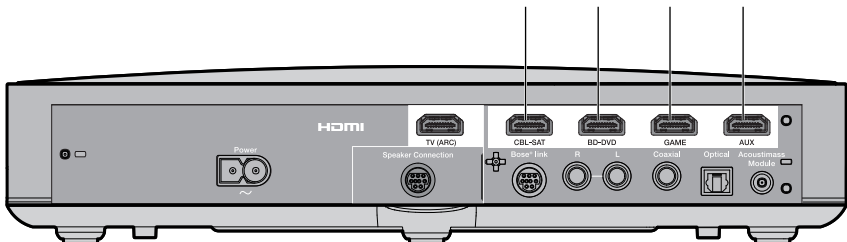

Anschließen an nicht mit HDMI™ kompatible Quellen

Wenn die Quelle nicht mit HDMI kompatibel ist, schließen Sie sie mithilfe von Audio- und Videokabeln (getrennt erhältlich) an das Fernsehgerät an. Weitere Informationen finden Sie in der Bedienungsanleitung Ihres Fernsehgeräts.

Tipp: Wenn Ihre Quelle IN- und OUT-Audioanschlussfelder hat, verwenden Sie Audio **OUT**.

Anschließen an reine Audioquellen

Wenn eine reine Audioquelle, z. B. ein Medien- oder CD-Player, nicht mit HDMI kompatibel ist:

1. Schließen Sie die Quelle an den optischen, koaxialen, analogen oder SEITE AUX-Anschluss () an.

Hinweis: Sie können ein optisches, koaxiales, analoges oder 3,5-mm-Audiokabel (getrennt erhältlich) verwenden.

2. Stellen Sie den optischen, koaxialen, analogen oder SEITE AUX-Anschluss für die entsprechende Quelle ein. Sie finden diese Einstellungen im Systemmenü (siehe Seite 32).

Anschließen des SoundTouch®- Drahtlosadapters

Schließen Sie den Adapter an den **Bose® link**-Anschluss an der Konsole an.

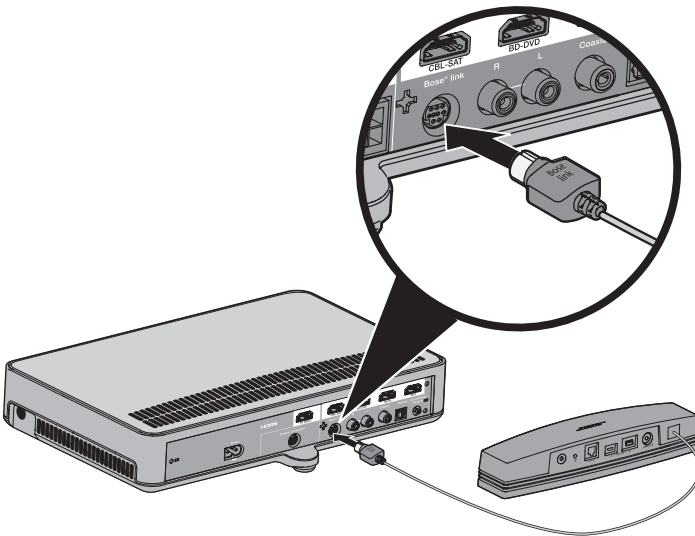

Einrichten der Soundbar

Anschließen der Soundbar

1. Schließen Sie einen Stecker des Lautsprecherkabels an den Anschluss **Speaker Connection** an der Konsole an.

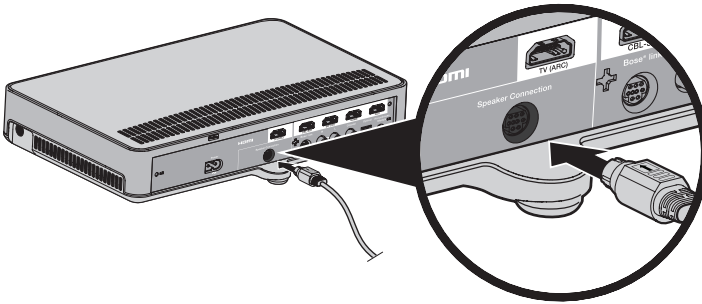

2. Schließen Sie den anderen Stecker des Lautsprecherkabels an den Anschluss **Audio IN** an der Soundbar an.

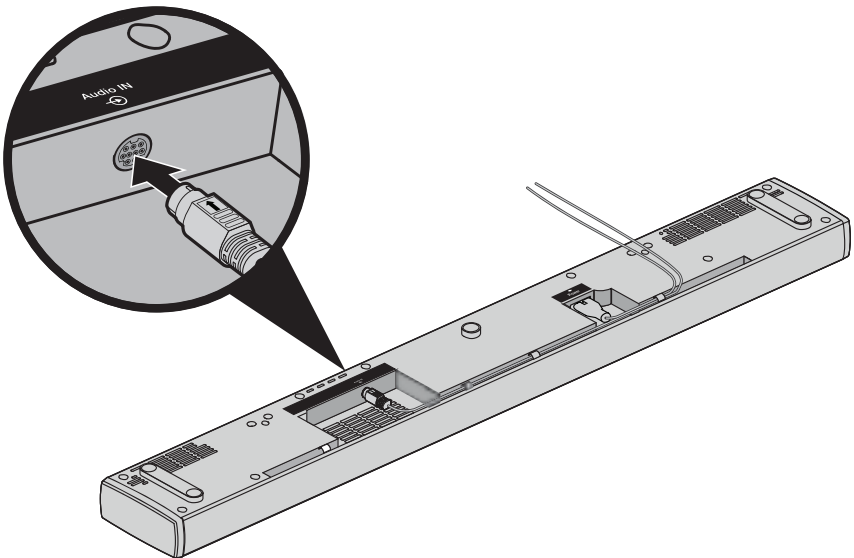

Befestigen der optionalen VerlängerungsfüÙe an der Soundbar

Befestigen Sie die optionalen VerlängerungsfüÙe, um die Soundbar höher zu stellen und Platz darunter zu schaffen.

1. Drehen Sie die Soundbar auf einer weichen Fläche um, um Schäden zu vermeiden.
2. Bringen Sie die VerlängerungsfüÙe unten an der Soundbar an.

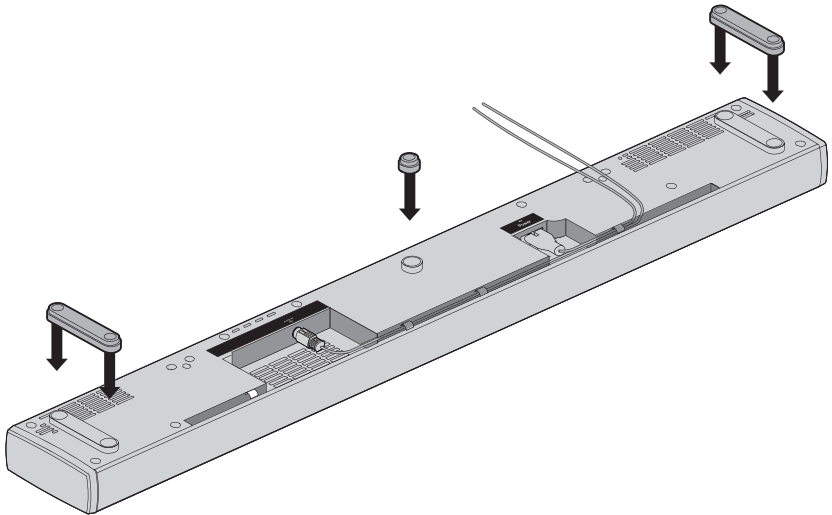

3. Stellen Sie die Soundbar auf ihre FüÙe.

Wandmontage der Soundbar

Sie können die Soundbar an der Wand montieren. Das WB-135 Wandmontage-Kit können Sie bei Ihrem Bose-Händler oder unter www.Bose.com erwerben.

ACHTUNG: Verwenden Sie kein anderes Befestigungsmaterial zum Montieren der Soundbar.

Anschließen des Systems an das Stromnetz

Anschließen der Soundbar an den Strom

1. Schließen Sie das Netzkabel an den Anschluss **Power** \sim an der Soundbar an.

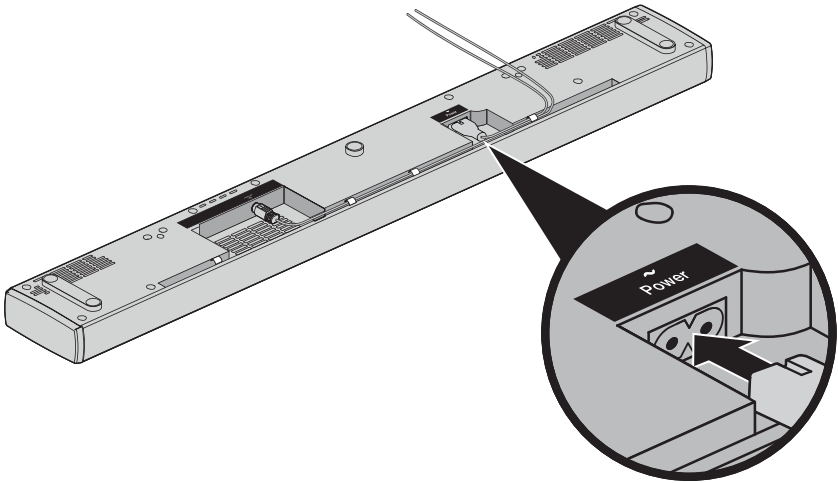

2. Schließen Sie das Netzkabel an eine Steckdose an.

Anschließen der Konsole an den Strom

1. Schließen Sie das Netzkabel an den Anschluss **Power** \sim an der Konsole an.

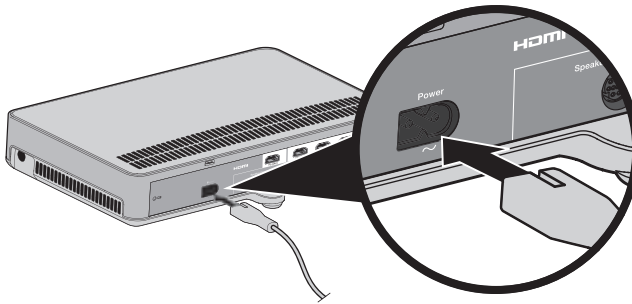

2. Schließen Sie das Netzkabel an eine Steckdose an.

Einlegen der Batterien der Fernbedienung

1. Öffnen Sie die Batterieabdeckung auf der Rückseite der Fernbedienung.

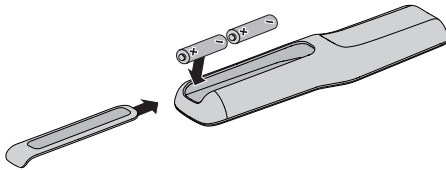

2. Legen Sie die zwei mitgelieferten AA 1,5-V-Batterien (IEC-LR6) ein. Beachten Sie die Polung. Die Symbole + und – auf den Batterien und im Batteriefach müssen übereinstimmen.
3. Schließen Sie die Batteriefach-Abdeckung wieder.



Einschalten des Systems und Auswählen der Sprache

1. Drücken Sie auf der Fernbedienung auf .

Die Konsole schaltet sich ein und **10 SPRACHE**  wird auf dem Display angezeigt.

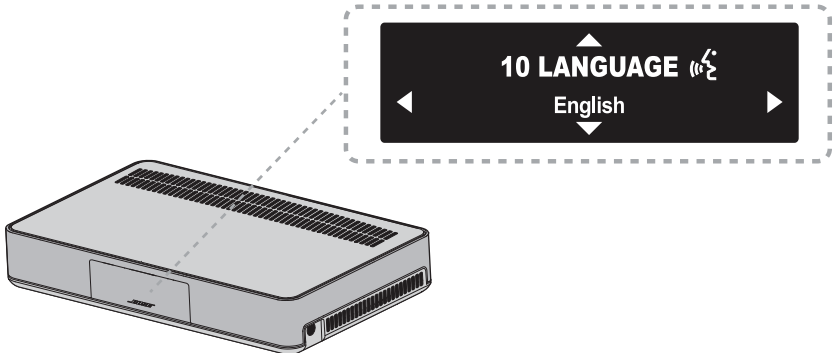
Hinweis: Beim erstmaligen Einschalten ist das Display auf die zuletzt verwendete Quelle voreingestellt.



2. Drücken Sie  und , um Ihre Sprache auszuwählen.
3. Drücken Sie .

Tipp: Suchen Sie das Symbol  im Systemmenü, wenn Sie die falsche Sprache ausgewählt haben.

Das System schaltet sich nach 16 Minuten Inaktivität aus. Sie können die automatische Abschaltung im Systemmenü deaktivieren (siehe Seite 32).

Starten des Systems

Überprüfen des Tons

1. Schalten Sie das Fernsehgerät ein.
2. Wenn Sie eine Kabel-/Satellitenanlage oder eine andere sekundäre Quelle verwenden, schalten Sie diese Quelle ein.
Tipp: Wenn die sekundäre Quelle an das Fernsehgerät angeschlossen ist, wählen Sie den entsprechenden Eingang am Fernsehgerät. Es kann sein, dass Sie eine andere Fernbedienung verwenden müssen.
3. Schalten Sie das System ein.
4. Drücken Sie die entsprechende Quellentaste.
5. Prüfen Sie, ob ein Ton aus der Soundbar kommt.
6. Drücken Sie  auf der Fernbedienung. Vergewissern Sie sich, dass kein Ton aus Lautsprechern des Fernsehgeräts kommt.

Hinweis: Wenn Sie keinen Ton aus den Fernhohlautsprechern oder den Bose®-Lautsprechern hören, sehen Sie unter „Fehlerbehebung“ auf Seite 34 nach.





Ausführen der ADAPTiQ®-Audiokalibrierung

Die ADAPTiQ-Audiokalibrierung passt den Sound des Systems an die Akustik im Hörbereich an, indem fünf Audiomessungen durchgeführt werden. Für die Audiokalibrierung benötigen Sie 10 Minuten, in denen es im Raum ruhig ist.

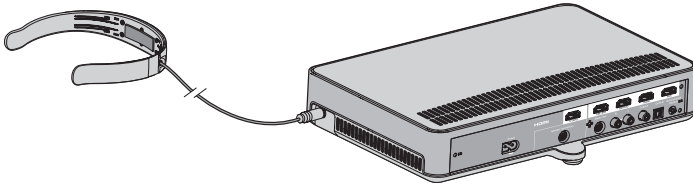
1. Setzen Sie das ADAPTiQ-Headset auf Ihren Kopf.

Während der ADAPTiQ-Audiokalibrierung misst ein Mikrofon oben am Headset die Klangeigenschaften Ihres Raums, um den optimalen Klang festzustellen.



2. Schließen Sie das Kabel des ADAPTiQ-Headsets an den Anschluss  an der Konsole an.
3. Drücken Sie **SYSTEM** auf der Fernbedienung.
4. Drücken Sie  oder , bis **14 ADAPTiQ** auf dem Bildschirm angezeigt wird.
5. Drücken Sie .
6. Folgen Sie den Sprachbefehlen, bis das System die Kalibrierung abgeschlossen hat.

Hinweis: Wenn Sie eine Fehlermeldung hören und die ADAPTiQ-Audiokalibrierung nicht abschließen können, sehen Sie unter Seite 37 nach.

7. Trennen Sie das ADAPTiQ-Headset von der Konsole und bewahren Sie es sicher auf.

Hinweis: Wenn Sie das System umstellen oder montieren oder Möbel an einen anderen Ort stellen, führen Sie die ADAPTiQ-Audiokalibrierung erneut aus, um optimalen Klang sicherzustellen.

Einrichten von SoundTouch®

Hinzufügen des Systems zu Ihrem Wi-Fi®-Netzwerk

Sie müssen die SoundTouch®-App auf ein Smartphone oder Tablet herunterladen, das mit Ihrem Netzwerk verbunden ist. Wenn Sie kein Smartphone oder Tablet haben, verwenden Sie einen Computer in Ihrem Netzwerk (siehe Seite 40).

Die App führt Sie durch das Einrichten des Systems in Ihrem Netzwerk.

Hinweis: Wenn Sie SoundTouch® bereits für ein anderes System eingerichtet haben, sehen Sie unter „Hinzufügen des Systems zu einem vorhandenen SoundTouch®-Konto“ nach.

SoundTouch®-App herunterladen und installieren

Wenn Sie erstmals ein SoundTouch®-System einrichten, müssen Sie die App installieren.

Laden Sie auf Ihrem Smartphone oder Tablet die **Bose® SoundTouch®-App** herunter.



**Bose® SoundTouch®
controller app**

- iOS-Benutzer: Download vom App Store
- Android™-Benutzer: Download vom Google Play™ Store
- Amazon Kindle Fire-Benutzer: Download vom Amazon Appstore für Android

System mit Ihrem Wi-Fi®-Netzwerk verbinden

Nach der Installation der App fügen Sie das System zu Ihrem Netzwerk hinzu:

1. Tippen Sie auf Ihrem Smartphone oder Tablet das SoundTouch®-Symbol , um die App zu starten.
2. Befolgen Sie die Anweisungen in der App, um die Einrichtung abzuschließen. Sie umfasst die Erstellung eines SoundTouch®-Kontos, das Hinzufügen einer Musikbibliothek und von Musikdiensten.

Hinzufügen des Systems zu einem vorhandenen SoundTouch®-Konto

Wenn Sie SoundTouch® bereits auf einem anderen System eingerichtet haben, müssen Sie die SoundTouch®-App nicht erneut herunterladen.

1. Tippen Sie auf Ihrem Smartphone oder Tablet auf , um die App zu öffnen.
2. Wählen Sie **ERKUNDEN > EINSTELLUNGEN > Systeme > SYSTEM HINZUFÜGEN**.

Die App führt Sie durch die Einrichtung.

Tasten der Fernbedienung

Verwenden Sie die Fernbedienung, um Quellen zu steuern, die an das System angeschlossen sind, die Lautstärke des Systems anzupassen, Kanäle zu wechseln, Wiedergabefunktionen zu verwenden, Funktionen der Kabel-/Satellitenanlage zu aktivieren und im Systemmenü zu navigieren.

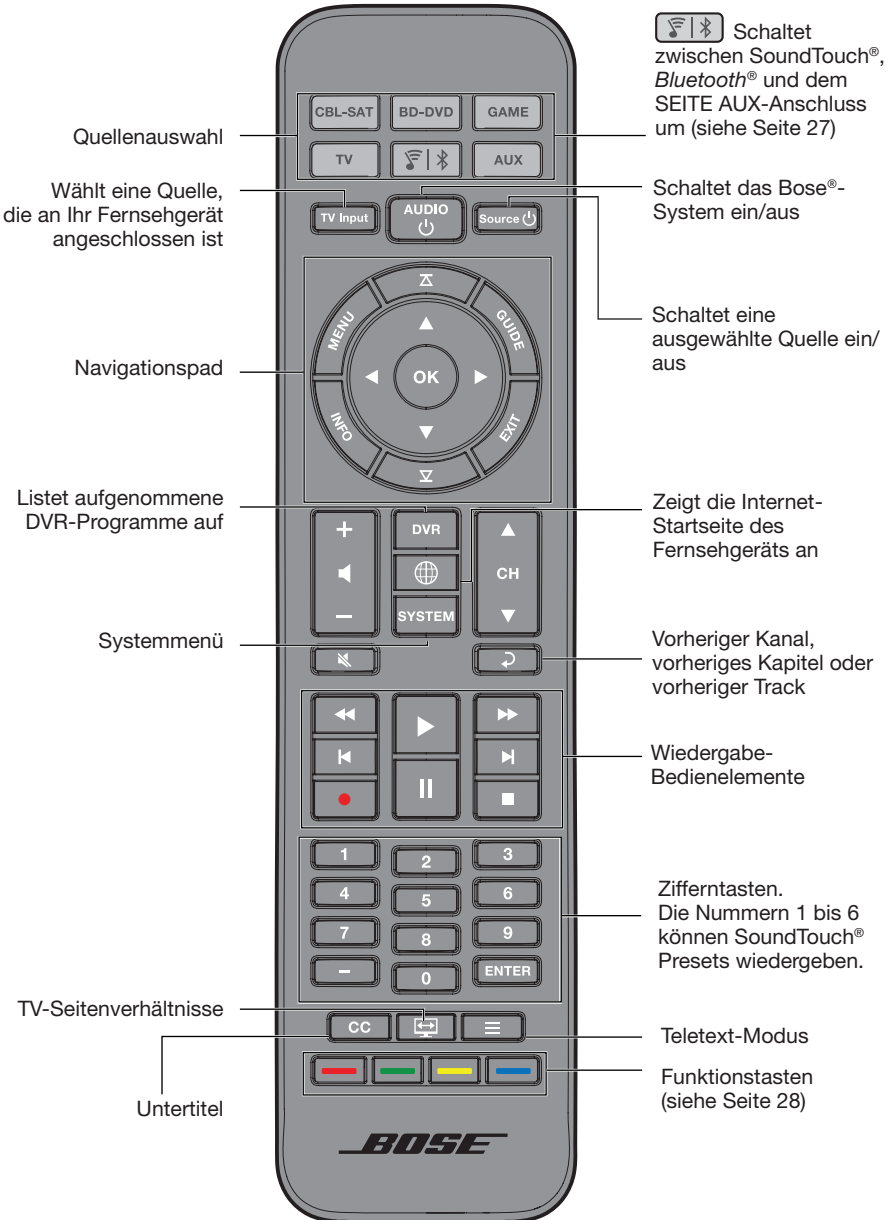

Verwenden des Systems

Programmieren der Universalfernbedienung

Sie können die Fernbedienung verwenden, um Ihr Fernsehgerät, Ihre Kabel-/Satellitenanlage, einen DVD- oder Blu-ray Disc™-Player, ein Spielesystem, einen DVR oder eine andere AUX-Quelle zu steuern.

Consumer Electronics Control

Das System unterstützt Consumer Electronics Control (CEC). CEC ermöglicht es Ihnen, mehrere über HDMI™ angeschlossene Quellen zu steuern, ohne die Fernbedienung zu programmieren. Sie können CEC im Systemmenü ein-/ausschalten (siehe Seite 32).

Es kann sein, dass Ihre Quelle CEC unterstützt, es aber anders bezeichnet. Weitere Informationen finden Sie in der Bedienungsanleitung Ihrer Quelle.

CEC steuert Quellen, die an die HDMI-Anschlüsse der Konsole angeschlossen sind.

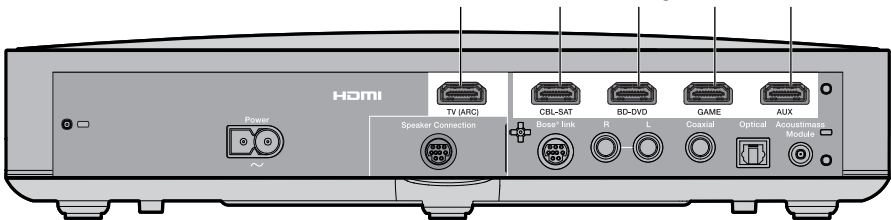

Tip: Sie müssen möglicherweise das Systemmenü der Quelle oder des Fernsehgeräts verwenden, um CEC zu aktivieren. Weitere Informationen finden Sie in der Bedienungsanleitung Ihrer Quelle.

Testen der über HDMI™ angeschlossenen Quellen auf CEC

Wenn die Quelle erfolgreich auf die entsprechenden Quellentasten reagiert, müssen Sie die Fernbedienung nicht programmieren.

Hinweis: Es kann sein, dass Ihre über HDMI angeschlossene Quelle CEC nicht unterstützt. Weitere Informationen finden Sie in der Bedienungsanleitung Ihrer Quelle.

1. Schalten Sie das Bose®-System, das Fernsehgerät und die Quelle, die Sie testen möchten, ein
2. Drücken Sie verschiedene Tasten, die mit den Funktionen der Quelle übereinstimmen.
3. Drücken Sie die **Source** -Taste. Die Quelle schaltet sich aus.

Wenn die Quelle eine der Funktionen nicht durchführt, programmieren Sie die Fernbedienung für die Quelle (siehe Seite 25).

Programmieren der Fernbedienung zur Steuerung Ihrer Quelle

Wenn Ihre Fernbedienung CEC nicht unterstützt, können Sie die Universal-Fernbedienung so programmieren, dass Sie damit Ihre Quelle, zum Beispiel ein Fernsehgerät, eine Kabel-/Satellitenanlage, einen DVD- oder Blu-ray Disc™-Player, ein Spielesystem oder einen DVR steuern können, indem Sie den Code für die Marke der Quelle eingeben. Es kann mehrere Codes für die Quelle geben. Sie müssen diesen Vorgang möglicherweise mehrmals durchführen, um den richtigen Code zu finden.





Code der Quelle suchen

1. Schalten Sie die Quelle ein.
2. Suchen Sie den Code für die Marke der Quelle in den Gerätecodes für die Universal-Fernbedienung (mitgeliefert).

Code der Quelle eingeben

1. Halten Sie auf der Fernbedienung die entsprechende Quellentaste gedrückt, bis alle sechs Quellentasten leuchten. Lassen Sie die Taste dann los.
Um zum Beispiel Ihr Fernsehgerät zu programmieren, halten Sie  gedrückt, bis alle sechs Quellentasten leuchten. Lassen Sie die Taste dann los. Die entsprechende Quellentaste leuchtet weiter.
2. Geben Sie nun auf den Zifferntasten den Code für die Marke der Quelle ein und drücken Sie + auf der Lautstärketaste.

Code der Quelle testen

1. Testen Sie die grundlegenden Funktionen der Quelle. Befolgen Sie die Anweisungen für die Quelle.
 - **TV:** Drücken Sie die Kanaltasten. Drücken Sie . Das Einstellungs-Menü wird angezeigt. Drücken Sie ◀ und ▶ zum Navigieren.
 - **Kabel-/Satellitenanlage:** Drücken Sie . Die Programmübersicht wird angezeigt. Drücken Sie ◀ und ▶ zum Navigieren.
 - **DVD- oder Blu-ray Disc™-Player:** Drücken Sie . Das Einstellungs-Menü wird angezeigt. Drücken Sie ◀ und ▶ zum Navigieren.
 - **Spielesystem:** Drücken Sie ◀ und ▶, um durch Ihr Menü zu navigieren.
2. Auf Basis der Reaktion der Quelle auf grundlegende Funktionen:
 - **Fernbedienung reagiert genau:** Drücken Sie , um die Programmierung zu beenden und Ihre Einstellungen zu speichern.
 - **Fernbedienung reagiert nicht oder reagiert nicht genau:**
 - **Wenn die Quellentaste leuchtet:** Drücken Sie + auf der Lautstärketaste, um zum nächsten Code zu gehen. Wiederholen Sie die Schritte 1 und 2 in „Code der Quelle testen“. Die müssen diesen Vorgang möglicherweise 30 Mal oder öfter wiederholen. Wenn alle sechs Tasten drei Mal blinken, haben Sie durch alle Codes Ihrer Quelle geschaltet.
 - **Wenn die Quellentaste ausgeschaltet ist:** Ihre Fernbedienung hat den Programmiermodus beendet. Wiederholen Sie die Schritte 1 und zwei in „Code der Quelle eingeben“ und 1 und 2 in „Code der Quelle testen“.

Hinweis: Es kann sein, dass Ihre Quelle nicht mit IR-Universalfernbedienungen kompatibel ist. Weitere Informationen finden Sie in der Bedienungsanleitung Ihrer Quelle.

Verwenden des Systems

Quellenauswahl

Sie können zwischen Quellen umschalten, indem Sie die entsprechende Quellentaste auf der Fernbedienung drücken. Bevor Sie beginnen, programmieren Sie die Fernbedienung für die Steuerung der Quelle (siehe Seite 25).



Quelle auswählen, die an das Bose®-System angeschlossen ist

Wenn die Quelle an die Konsole angeschlossen ist und CEC nicht verwendet, versetzen Sie die Konsole in den entsprechenden Modus und schalten Sie die Quelle ein.

1. Schalten Sie das System ein.
2. Drücken Sie die Taste für die Quelle, die Sie steuern möchten.
Die Quellentaste leuchtet.
3. Drücken Sie .
Die Quelle schaltet sich ein.

Quelle auswählen, die an Ihr Fernsehgerät angeschlossen ist

Wenn die Quelle an das Fernsehgerät angeschlossen ist, wählen Sie den entsprechenden Eingang am Fernsehgerät.

1. Schalten Sie das System, das Fernsehgerät und die entsprechende Quelle ein.
2. Drücken Sie , um den Eingang an Ihrem Fernseher auszuwählen.
Möglicherweise müssen Sie  mehrmals drücken, um den TV-Eingang für die Quelle auszuwählen.
Bei einigen Fernsehgeräten zeigt  ein Menü an. Verwenden Sie die Fernbedienung, um den TV-Eingang auszuwählen und dieses Menü zu schließen.

Universal-Quellentasten und Konsolenanschlüsse

Die Quellentasten auf der Fernbedienung entsprechen den Anschlüssen an der Rückseite der Konsole. Zum Beispiel entspricht  dem **BD-DVD** HDMI-Anschluss.





Die Quellentasten funktionieren mit jeder Quelle, die an den entsprechenden Anschluss angeschlossen ist. Wenn Sie einen zweiten DVD- oder Blu-ray Disc™-Player haben und ihn an den **CBL-SAT**-Anschluss anschließen, kann er so programmiert werden, dass er mit  funktioniert.

Hinweis: Stellen Sie beim Programmieren der Fernbedienung sicher, dass Sie den Fernbedienungscode verwenden, der für die Quelle geeignet ist, und nicht die entsprechende Anschlussbeschriftung.

Verwenden der Taste

Diese Taste ermöglicht es Ihnen, Musik auf Ihrem System wiederzugeben.

- Rufen Sie die SoundTouch®-Quelle am System auf.
- Streamen Sie Musik von einem *Bluetooth*®-Gerät.
- Greifen Sie auf den SEITE AUX-Anschluss zu, um ein Audiogerät anzuschließen.

Drücken Sie , um zwischen SoundTouch® (), *Bluetooth* ()- und den SEITE AUX ()-Quellen umzuschalten.

SoundTouch®

Sie können eine Untergruppe der SoundTouch®-Funktionen am System steuern, z. B. Wiedergabesteuerungen und Presets. Siehe „Verwenden von SoundTouch®“ auf Seite 29.

Bluetooth-Drahtlostechnologie

Ihr System hat *Bluetooth*-Drahtlostechnologie, sodass Sie Musik von *Bluetooth*-Geräten zu Ihrem System streamen können. Ihr System speichert bis zu acht bisher verbundene Geräte in seiner Abstimmliste (siehe Seite 30).

SEITE AUX

Der SEITE AUX-Anschluss ist ein 3,5-mm-Anschluss, der sich an der Seite der Konsole befindet. Wenn er als Anschluss für eine Audioeingangsquelle eingestellt ist, kann über den  Umschalter auf den Anschluss zugegriffen werden.

Informationen zum Ändern der Anschlusseinstellungen finden Sie unter „5 SEITE AUX“ auf Seite 32.

Verwenden des Systems

Einstellen der Lautstärke

Auf der Fernbedienung:

- Drücken Sie +, um die Lautstärke zu erhöhen.
- Drücken Sie –, um die Lautstärke zu verringern.
- Drücken Sie , um den Ton stumm zu schalten oder die Stummschaltung aufzuheben.

Hinweis: Wenn Sie Ton aus dem Fernsehgerät hören, sehen Sie unter „Fehlerbehebung“ auf Seite 34 nach.

Funktionstasten

Die roten, grünen, gelben und blauen Tasten auf der Fernbedienung stimmen mit den farbkodierten Funktionstasten Ihrer Kabel-/Satellitenanlage, Ihres Blu-Ray Disc™-Players oder den Teletext-Funktionen überein.

- Funktionen der Kabel-/Satellitenanlage oder des Blu-Ray Disc™-Players: Sehen Sie in der Bedienungsanleitung der Kabel-/Satellitenanlage nach.
- Teletext-Funktionen: Entsprechen den farbkodierten Seitennummern, Überschriften oder Kürzeln auf einer Teletext-Anzeige.

Programmieren einer nicht von Bose® stammenden Fernbedienung

Sie können eine nicht von Bose stammende Fernbedienung, zum Beispiel die Fernbedienung Ihrer Kabel-/Satellitenanlage, für die Steuerung des Systems programmieren. Eine Anleitung finden Sie in der Bedienungsanleitung der nicht von Bose stammenden Fernbedienung oder auf der Website der Kabel-/Satellitenanlage.

Nach der Programmierung kann die nicht von Bose stammende Fernbedienung grundlegenden Funktionen wie Ein-/Ausschalten und Lautstärke steuern.

Zugriff auf SoundTouch®

Nachdem Sie ein SoundTouch®-Konto erstellt haben, können Sie SoundTouch® auf Ihrem System genießen. Sie können auf SoundTouch® über die SoundTouch®-App oder durch Drücken von  auf der Fernbedienung zugreifen.

Wenn Sie weitere Informationen zur Verwendung von SoundTouch® erhalten möchten, laden Sie die Bedienungsanleitung für den SoundTouch® Serie II-Drahtlosadapter von SoundTouch.com herunter.

Verwenden der SoundTouch®-App

Die SoundTouch®-App ist eine Softwareanwendung, mit der Sie SoundTouch® von Ihrem Smartphone, Tablet oder Computer aus steuern können. Mithilfe der App fungiert Ihr intelligentes Gerät als umfangreiche Fernbedienung für die SoundTouch®-Quelle.

- Personalisieren Sie ganz einfach Presets für Ihre Lieblingsmusik.
- Erkunden Sie Internetradio, Musikdienste und Ihre Musikbibliothek.
- Verwalten Sie die SoundTouch®-Systemeinstellungen.

Verwenden der SoundTouch®-Quelle

Sobald Sie SoundTouch® eingerichtet haben, können Sie die Fernbedienung zum Steuern einer Untergruppe von Funktionen am System verwenden:

- Sie können Presets mithilfe der Nummern 1 bis 6 auf den Zifferntasten personalisieren und wiedergeben.
- Wiedergabe steuern (Abspielen, Pause, Stopp, zum nächsten Track springen usw.).

So starten Sie SoundTouch®

Drücken Sie auf der Fernbedienung .

Eine SoundTouch®-Meldung wird auf dem Display angezeigt.

Hilfe erhalten

 [SoundTouch.com](https://www.soundtouch.com)

Bietet Zugriff auf das Supportcenter des Eigentümers, das Bedienungsanleitungen, Artikel, Tipps, Tutorials, eine Videobibliothek und die Eigentümer-Community umfasst, in der Sie Fragen und Antworten posten können.

Öffnen Sie einen Browser und gehen Sie zu: **SoundTouch.com**

Hilfe in der App

Bietet Hilfeartikel zur Verwendung von SoundTouch®.

1. Wählen Sie auf Ihrem Gerät , um die App zu öffnen.
2. Wählen Sie **ERKUNDEN > HILFE**

Abstimmung mit einem Bluetooth®-Gerät

Bluetooth®-Drahtlostechnologie ermöglicht es Ihnen, Musik von Bluetooth-Smartphones, -Tablets, -Computern und anderen Audiogeräten auf Ihr SoundTouch®-System zu streamen.

Bevor Sie Musik von einem Bluetooth-Gerät streamen können, müssen Sie das Gerät mit Ihrem System abstimmen.

1. Drücken Sie auf der Fernbedienung , bis eine Bluetooth-Abstimmmeldung auf dem Display erscheint.

Hinweis: Bei jedem Drücken von  schaltet das System zwischen SoundTouch® (), Bluetooth () und dem SEITE AUX ()-Anschluss um.

Achten Sie darauf, dass Sie eine Bluetooth-Abstimmmeldung auf dem Display sehen, bevor Sie Ihr Gerät abstimmen.

2. Schalten Sie auf Ihrem Bluetooth-Gerät die Bluetooth-Funktion ein.

Tip: Die Bluetooth-Funktion finden Sie normalerweise in den Einstellungen. Die Einstellungen werden häufig durch ein Zahnradsymbol () auf dem Startbildschirm dargestellt.

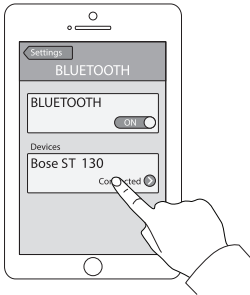

3. Wählen Sie Ihr SoundTouch®-System aus der Geräteliste aus.

Nach der Abstimmung wird der Name Ihres SoundTouch®-Systems in der Geräteliste angezeigt.

4. Geben Sie auf dem Bluetooth-Gerät Musik wieder.

Wenn Sie Ihr Gerät nicht abstimmen können

Sie müssen möglicherweise die Bluetooth-Abstimmliste des Systems löschen (siehe „Fehlerbehebung“ auf Seite 34). Versuchen Sie nach dem Löschen der Liste das Abstimmen erneut.

Verbinden mit einem abgestimmten Bluetooth®-Gerät

Sie können Ton von einem *Bluetooth*®-Gerät zum System streamen. Wenn in der Abstimmliste des Systems mehrere Geräte gespeichert sind, kann es ein oder zwei Minuten dauern, bis das abgestimmte Gerät verbunden ist. Auf dem Display Ihres Systems wird der Verbindungsstatus angezeigt.

Verwenden der -Taste

Um Musik von einem anderen abgestimmten Gerät wiederzugeben, müssen Sie das Gerät mithilfe der Taste  oder der App verbinden.

Wenn sich mehrere abgestimmte Geräte innerhalb der Reichweite befinden, verbindet sich das System mit dem zuletzt abgestimmten Gerät, das zu ihm gestreamt hat.

1. Drücken Sie auf der Fernbedienung des Systems , bis eine *Bluetooth*-Suchmeldung auf dem Display angezeigt wird.

Das System verbindet sich mit dem zuletzt abgestimmten Gerät innerhalb der Reichweite Ihres Systems. Wenn sich dieses System nicht innerhalb der Reichweite befindet, durchläuft das System die Liste der abgestimmten Geräte, bis es das verfügbare Gerät findet.

2. Geben Sie auf dem Gerät Musik wieder.

Hinweis: Wenn ein *Bluetooth*-Gerät mit dem System verbunden ist und Sie ein anderes *Bluetooth*-Gerät verbinden möchten, sehen Sie unter „Abstimmung mit einem Bluetooth®-Gerät“ auf Seite 30 nach.







Verwendung der *Bluetooth*-Funktion auf dem abgestimmten Gerät





1. Schalten Sie auf dem *Bluetooth*-Gerät die *Bluetooth*-Funktion ein.
2. Wählen Sie Ihr SoundTouch®-System aus der Geräteliste aus.
3. Nach dem Verbinden geben Sie auf dem *Bluetooth*-Gerät Ton wieder, der auf Ihr System gestreamt werden soll.

Abrufen der Systeminformationen

Verwenden des Systemmenüs

Verwenden Sie das Systemmenü, um die Lautstärke einzustellen, Funktionen (wie automatische Abschaltung) ein-/auszuschalten, die Sprache zu ändern, den koaxialen, analogen oder optischen Eingang für eine bestimmte Quelle einzustellen, die ADAPTiQ®-Audiokalibrierung auszuführen, Ihr Acoustimass®-Modul mit der Konsole abzustimmen oder das System auf die werkseitigen Einstellungen zurückzusetzen.

1. Drücken Sie auf der Fernbedienung auf .
2. Drücken Sie  und , um durch das Systemmenü zu blättern.
3. Drücken Sie  und , um die Einstellungen anzupassen.
4. Drücken Sie .

Display	Systemzustand
1 AUDIO KOMP	<p>Aus: (Standard) Keine Änderung an der Tonspur.</p> <p>Dialog verbessern: Erhöht die Lautstärke von Dialogen und Soundeffekten bei niedrigen Lautstärkeeinstellungen und sorgt gleichzeitig für volle Audiowirkung bei hohen Lautstärkeeinstellungen.</p> <p>Intelligente Lautstärke: Verringert den Bereich der Lautstärkepegel in einem Film-Soundtrack, damit der Unterschied zwischen lauten Stellen und leisen Tönen weniger auffällig ist.</p> <p>Hinweis: Die Verbesserung von Dialogen und die intelligenten Lautstärkefunktionen sind für SoundTouch®, Bluetooth® oder Geräte, die an den  Anschluss angeschlossen sind, nicht verfügbar. </p>
2 AUDIO/VIDEO SYNC	Passt die Audioverzögerung für die Synchronisierung des Tons mit dem Bild an.
3 HDMI-CEC	<p>Standard Ein: (Standard) Aktiviert CEC (siehe Seite 24).</p> <p>Alternative Ein: Verhindert versehentliches Umschalten der Quelle und kann CEC-Inkonsistenzen beheben (siehe Seite 35).</p> <p>Aus: Deaktiviert CEC.</p>
4 AUTO AUS	<p>Aktivieren: (Standard) Das System schaltet sich nach 16 Minuten Inaktivität aus (es kommt kein Ton aus dem System).</p> <p>Deaktivieren: Das System schaltet sich nicht automatisch aus.</p>
5 SEITE AUX	<p>Audio in: Stellt den Anschluss  für eine AUX-Quelle ein.</p> <p>Kopfhörer: (Standard) Stellt den Anschluss  als Kopfhörerausgang ein.</p> <p>Hinweis: Wenn er auf Kopfhörer eingestellt ist und ein Kabel angeschlossen wird, wird die Soundbar stummgeschaltet. Trennen Sie die Kopfhörer, wenn Sie sie nicht verwenden.</p>
6 BASSPEGEL	Passt den Basspegel an.
7 HÖHENPEGEL	Passt den Höhenpegel an.

Abrufen der Systeminformationen

Display	Systemzustand
8 CENTER-PEGEL	Erhöht oder verringert die Lautstärke für Filme und Fernsehsendungen.
9 SURROUND-PEGEL	NICHT VERFÜGBAR
10 SPRACHE 	Ändert die Sprache auf der Konsole und für die ADAPTiQ-Audiokalibrierung.
11 OPTISCHEN EINGANG EINSTELLEN	Stellt den optischen Anschluss für die Quelle Auto/TV (Standard), CBL SAT, BD DVD, GAME oder AUX ein.
12 KOAXIALEN EINGANG EINSTELLEN	Stellt den koaxialen Anschluss für die Quelle Auto/TV (Standard), CBL SAT, BD DVD, GAME oder AUX ein.
13 ANALOGEN EINGANG EINSTELLEN	Stellt den analogen Anschluss für die Quelle Auto/TV (Standard), CBL SAT, BD DVD, GAME oder AUX ein.
14 ADAPTiQ	Startet den ADAPTiQ-Audiokalibrierungsprozess.
15 ACOUSTIMASS ABSTIMMEN	Verbindet das Acoustimass®-Modul wieder mit dem System.
16 WERKSEITIGE EINSTELLUNGEN	Stellt das Systemmenü und die ADAPTiQ-Audiokalibrierung auf die werkseitigen Einstellungen ein.

Fehlermeldungen



Display	Systemzustand
FEHLER Acoustimass kann nicht gefunden werden	Das Acoustimass®-Modul ist nicht mit der Konsole verbunden.
FEHLER Acoustimass kann nicht gefunden werden	Die Soundbar ist nicht mit der Konsole verbunden.
<QUELLE> Kein Signal	Die Quelle ist nicht mit der Konsole verbunden oder die Quelle ist mit der Konsole verbunden und ausgeschaltet.
SEITE AUX Nichts angeschlossen	Die Quelle ist nicht an den Anschluss  an der Konsole angeschlossen.
FEHLER Wenden Sie sich an Bose.	Wenden Sie sich an den Bose®-Kundendienst. Ein Blatt mit Kontaktinformationen finden Sie im Karton.

Statusanzeige des Acoustimass®-Moduls

Die Statusanzeige an der Rückseite des Acoustimass-Moduls liefert Informationen zur Aktivität des Systems.

Anzeigeaktivität	Zustand des Acoustimass-Moduls
Gelb	Mit der Konsole verbunden.
Blinkt gelb	Von der Konsole getrennt.
Blinkt langsam gelb	Drahtlose Verbindung zur Konsole kann hergestellt werden.
Rot	Systemfehler.

Fehlerbehebung

Problem	Lösung
Kein Strom	<ul style="list-style-type: none">• Befestigen Sie die Netzkabel des Acoustimass®-Moduls, der Soundbar und der Konsole.• Schließen Sie die Netzkabel des Acoustimass-Moduls, der Soundbar und der Konsole wieder fest an eine Netzsteckdose an.• Verwenden Sie zum Einschalten des Systems die Fernbedienung.
Kein Ton	<ul style="list-style-type: none">• Heben Sie die Stummschaltung des Systems auf.• Erhöhen Sie die Lautstärke.• Schließen Sie das Acoustimass-Modul, die Soundbar und die Konsole an eine stromführende Netzsteckdose an.• Schließen Sie das Lautsprecherkabel an den Anschluss Speaker Connections, und nicht an den Bose® link-Anschluss an.• Schließen Sie das HDMI™-Kabel an einen Anschluss an Ihrem Fernsehgerät mit der Bezeichnung ARC oder Audio Return Channel an. Falls Ihr Gerät keinen HDMI ARC-Anschluss hat, verwenden Sie ein zweites Audiokabel neben dem HDMI-Kabel (siehe Seite 14).• Wenn Sie ein zweites Audiokabel verwenden, schließen Sie das Kabel an einen Anschluss an Ihrem Fernsehgerät mit der Bezeichnung Output oder OUT und nicht Input oder IN an.• Befestigen Sie alle Kabelanschlüsse an der Soundbar, am Fernsehgerät und an den angeschlossenen Quellen.• Wenn die Quelle an Ihr Fernsehgerät angeschlossen ist, wählen Sie den richtigen TV-Eingang (siehe Seite 26).• Schalten Sie CEC zwischen Alternativ Ein und Standard Ein um (siehe Seite 32).• Trennen Sie die Kopfhörer, wenn Sie sie nicht verwenden.• Wenn Sie die Quelle über den Anschluss  anschließen, aktivieren Sie Audio in im Systemmenü (siehe Seite 32).• Wenn Sie Kopfhörer an den Anschluss  anschließen, aktivieren Sie Headphones im Systemmenü (siehe Seite 32).• Wenn die Meldung Acoustimass kann nicht gefunden werden angezeigt wird, stimmen Sie das Acoustimass-Modul mit der Konsole ab (siehe Seite 37).• Setzen Sie das System zurück (siehe Seite 38).
Ton ist aus den Lautsprechern des Fernsehgeräts zu hören	<ul style="list-style-type: none">• Schließen Sie das HDMI-Kabel an einen Anschluss an Ihrem Fernsehgerät mit der Bezeichnung ARC oder Audio Return Channel an (falls verfügbar).• Schalten Sie die Lautsprecher des Fernsehgeräts aus (sehen Sie in der Bedienungsanleitung des Fernsehgeräts nach).• Drehen Sie die Lautstärke des Fernsehgeräts auf die niedrigste Einstellung.
Kein oder schlechtes Bild	<ul style="list-style-type: none">• Schalten Sie zu einer anderen Quelle um und kehren Sie dann zur betroffenen Quelle zurück, um zu versuchen, wieder ein Signal aufzubauen.• Trennen Sie das HDMI-Kabel von der betroffenen Quelle und schließen Sie es wieder an.• Trennen Sie das HDMI-Kabel von der Konsole zum Fernsehgerät und schließen Sie es wieder an.• Schalten Sie die betroffene Quelle, das Fernsehgerät und die Konsole aus und wieder ein.• Wenn die den optischen, analogen oder koaxialen digitalen Anschluss einer der HDMI™-Quellen zugewiesen haben, ändern Sie dies mithilfe des Systemmenüs wieder zu Auto/TV (Standard) (siehe Seite 32).



Problem	Lösung
Fernbedienung funktioniert nicht oder nur fehlerhaft	<ul style="list-style-type: none"> • Beachten Sie die Polung. Die Symbole + und – auf den Batterien und im Batteriefach müssen übereinstimmen (siehe Seite 19). • Tauschen Sie die Batterie aus (siehe Seite 19). • Drücken Sie die Lautstärketaste auf der Fernbedienung und beobachten Sie, ob die richtige Quellentaste blinkt. • Entfernen Sie alle Schutzfolien von der Konsole. • Wenn die Quellentaste leuchtet (siehe Seite 38). • Bei Verwendung von CEC. <ul style="list-style-type: none"> - Richten Sie die Fernbedienung auf die Konsole. - Verwenden Sie die Einstellung „Alternativ Ein“ (siehe Seite 32). - Deaktivieren Sie CEC an Ihrem System (siehe Seite 32) und programmieren Sie die Fernbedienung für die Steuerung Ihrer Quelle (siehe Seite 25). • Wenn Sie die Fernbedienung für die Steuerung Ihrer Quelle programmiert haben: <ul style="list-style-type: none"> - Richten Sie die Fernbedienung auf die entsprechende Quelle. - Vergewissern Sie sich, ob Sie den richtigen Code für die Marke der Quelle haben. - Programmieren Sie die Fernbedienung mit einem anderen Code (siehe Seite 25).
System synchronisiert nicht mit der richtigen Quelle/ wählt nach Verzögerung die falsche Quelle aus (CEC)	<ul style="list-style-type: none"> • Verwenden Sie die Einstellung „Alternativ Ein“ (siehe Seite 32). • Deaktivieren Sie CEC an der Quelle (weitere Informationen finden Sie in der Bedienungsanleitung Ihrer Quelle). • Deaktivieren Sie CEC an Ihrem System (siehe Seite 32) und programmieren Sie die Fernbedienung für die Steuerung Ihrer Quelle (siehe Seite 25).
CEC funktioniert nicht oder nur fehlerhaft	<ul style="list-style-type: none"> • Verwenden Sie die Einstellung „Alternativ Ein“ (siehe Seite 32). • Deaktivieren Sie CEC an der Quelle (weitere Informationen finden Sie in der Bedienungsanleitung Ihrer Quelle). • Deaktivieren Sie CEC an Ihrem System (siehe Seite 32) und programmieren Sie die Fernbedienung für die Steuerung Ihrer Quelle (siehe Seite 25).
Schlechter oder verzerrter Ton	<ul style="list-style-type: none"> • Entfernen Sie alle Schutzfolien vom System. • Befestigen Sie alle Kabelanschlüsse an der Soundbar, am Fernsehgerät und an den angeschlossenen Quellen. • Wenn die Meldung Acoustimass kann nicht gefunden werden angezeigt wird: <ul style="list-style-type: none"> - Schließen Sie das Acoustimass®-Modul an. - Stimmen Sie das Acoustimass-Modul mit der Konsole ab (siehe Seite 37). • Bei Verwendung des analogen oder  Anschlusses verringern Sie die Lautstärke der Quelle. • Setzen Sie das System auf die werkseitigen Einstellungen zurück (siehe Seite 38) und führen Sie die ADAPTiQ®-Audiokalibrierung aus (siehe Seite 21).

Pflege und Wartung

Problem	Lösung
<p>Unterbrochener oder kein Ton</p>	<ul style="list-style-type: none"> • Stellen Sie das System von möglichen Störquellen wie drahtlosen Routern, kabellosen Telefonen, Fernsehgeräten, Mikrowellengeräten usw. weg. • Stoppen Sie andere Audio- oder Video-Streaming-Anwendungen. • Stellen Sie das Mobilgerät näher zum System und von Störquellen oder Hindernissen weg. • Stellen Sie das Mobilgerät näher zum Router oder Access Point. • Heben Sie die Stummschaltung auf oder erhöhen Sie die Lautstärke. • Trennen Sie das Netzkabel und schließen Sie es nach einer Minute wieder an. • Befestigen Sie alle Kabelanschlüsse an der Soundbar, am Fernsehgerät und an den angeschlossenen Quellen. • Schalten Sie CEC zwischen Alternativ Ein und Standard Ein um (siehe Seite 32).
<p>Netzwerkeinrichtung kann nicht abgeschlossen werden</p>	<ul style="list-style-type: none"> • Schließen Sie das System an das Stromnetz an. • Wählen Sie den richtigen Netzwerknamen und geben Sie das Passwort ein. • Schließen Sie das Gerät und das SoundTouch®-System an dasselbe Wi-Fi®-Netzwerk an. • Stellen Sie den Drahtlosadapter innerhalb der Reichweite des Routers auf. • Aktivieren Sie Wi-Fi am Gerät (mobil oder Computer), das Sie für das Einrichten verwenden. • Schließen Sie alle offenen Anwendungen. • Wenn Sie für das Einrichten einen Computer verwenden, prüfen Sie die Firewall-Einstellungen, um sicherzustellen, dass die SoundTouch®-App und SoundTouch® Music Server erlaubte Programme sind. • Testen Sie die Internetverbindung, indem Sie www.SoundTouch.com laden. • Starten Sie Ihr Mobilgerät oder Ihren Computer und Router neu. • Deinstallieren Sie die App, setzen Sie den Adapter zurück und starten Sie den Einrichtungsvorgang erneut.
<p><i>Bluetooth</i>®-Ton kann nicht wiedergegeben werden</p>	<p>Auf Ihrem System:</p> <ul style="list-style-type: none"> • Richten Sie zuerst SoundTouch® ein und führen Sie alle Systemupdates durch. • Stimmen Sie ein Gerät ab (siehe Seite 30). • Versuchen Sie, ein anderes Gerät abzustimmen. • Siehe „Kein Ton“. • Löschen Sie die Abstimmliste des Systems mithilfe der SoundTouch®-App: <ul style="list-style-type: none"> - Gehen Sie zu ERKUNDEN > EINSTELLUNGEN > Systeme und wählen Sie Ihr SoundTouch®-System aus. - Öffnen Sie den Punkt <i>Bluetooth</i> und löschen Sie die Abstimmliste. <p>Auf Ihrem Mobilgerät:</p> <ul style="list-style-type: none"> • Deaktivieren Sie die <i>Bluetooth</i>-Funktion und aktivieren Sie sie wieder. • Entfernen Sie das System aus dem <i>Bluetooth</i>-Menü. Stimmen Sie sie erneut ab. • Sehen Sie in der Dokumentation Ihres <i>Bluetooth</i>-Geräts nach. • Siehe „Unterbrochener oder kein Ton“.

Wenn die Konsole das Acoustimass®-Modul nicht finden kann

Das Acoustimass-Modul und die Konsole werden im Werk abgestimmt. Wenn jedoch die Meldung **Acoustimass kann nicht gefunden werden** angezeigt wird, führen Sie das folgende Abstimmverfahren durch:

1. Trennen Sie das Acoustimass-Modul.
 2. Drücken Sie  auf der Fernbedienung.
 3. Drücken Sie , bis **15 ACOUSTIMASS ABSTIMMEN** auf dem Bildschirm angezeigt wird.
 4. Drücken Sie .
- Acoustimass anschließen** wird auf dem Bildschirm angezeigt.

5. Schließen Sie das Netzkabel an eine Steckdose an.

Wenn das Acoustimass-Modul mit der Konsole verbunden ist, wird **Abstimmung abgeschlossen** auf dem Display angezeigt.

Hinweis: Bitte wenden Sie sich für alternative Anschlussmöglichkeiten wegen übermäßiger Funkstörung an den Kundendienst.

Fehlermeldungen der ADAPTiQ® Audiokalibrierung

Achten Sie bei den Sprachbefehlen auf folgende Fehlermeldungen:

Fehlermeldung	Problem	Lösung
1	Das Mikrofon am ADAPTiQ-Headset kann keinen Ton erkennen.	<ul style="list-style-type: none">• Schließen Sie alle Lautsprecherkabel fest an.• Vergewissern Sie sich, dass die Mikrofonöffnung oben am ADAPTiQ-Headset nicht blockiert ist.• Ihr ADAPTiQ-Headset ist möglicherweise beschädigt. Wenden Sie sich an den Bose®-Kundendienst, um Ersatzteile zu erhalten. Ein Blatt mit Kontaktinformationen finden Sie im Karton.
2	Der Raum ist zu laut.	Starten Sie die ADAPTiQ-Audiokalibrierung neu, wenn es im Raum leise ist.
3	Das ADAPTiQ-Headset befindet sich zu nah an den Lautsprechern.	Vergrößern Sie den Abstand zwischen ADAPTiQ-Headset und Lautsprechern.
4	Die Hörorte sind zu ähnlich.	Gehen Sie 0,3 bis 0,6 m von Ihrem letzten Hörort weg.
5	Das ADAPTiQ-Headset kann keine Messungen durchführen, da es bewegt wird.	Halten Sie Ihren Kopf ruhig.

Nach Behebung des Problems müssen Sie die ADAPTiQ-Audiokalibrierung neu starten (siehe Seite 21). Wenn Sie eine andere Fehlermeldung hören, wenden Sie sich an den Bose-Kundendienst, um weitere Anweisungen zu erhalten. Ein Blatt mit Kontaktinformationen finden Sie im Karton.

Pflege und Wartung

System auf werkseitige Einstellungen zurücksetzen

Setzen Sie zur Behebung von Problemen das Systemmenü und die ADAPTiQ®-Audiokalibrierung auf die werkseitigen Einstellungen zurück.

1. Drücken Sie **SYSTEM** auf der Fernbedienung.
2. Drücken Sie **▼**, bis **16 WERKSEITIGE EINSTELLUNGEN** auf dem Bildschirm angezeigt wird.
3. Drücken Sie **5**.
Das System wird zurückgesetzt.
4. Wählen Sie Ihre Sprache aus (siehe Seite 19).
5. Führen Sie die ADAPTiQ-Audiokalibrierung aus (siehe Seite 21).

Quellentaste auf der Fernbedienung zurücksetzen

Wenn Sie Probleme mit einer Quellentaste auf der Fernbedienung haben, setzen Sie die Quellentaste auf die werkseitigen Einstellungen zurück.

Danach befindet sich die Quellentaste im CEC-Modus.

1. Halten Sie auf der Fernbedienung die entsprechende Quellentaste gedrückt, bis alle sechs Quellentasten leuchten. Lassen Sie die Taste dann los.
Nur die entsprechende Quellentaste leuchtet.
2. Geben Sie auf dem Ziffernfeld **0140** ein.

Serviceanschlüsse am Acoustimass®-Modul

Service- und Datenanschlüsse dienen nur der Verwendung bei Servicearbeiten. Schließen Sie keine Kabel an diese Anschlüsse an.

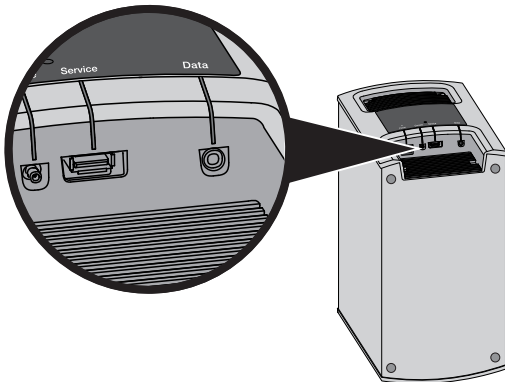

Reinigung

Reinigen Sie die Oberfläche des Systems mit einem weichen, trockenen Tuch.

- Verwenden Sie keine Sprühdosen. Verwenden Sie keine Lösungsmittel, Chemikalien und Reinigungsmittel, die Alkohol, Ammoniak oder Polituren enthalten.
- Auf keinen Fall darf Feuchtigkeit ins Innere gelangen.

Kundendienst

Wenn Sie zusätzliche Hilfe bei der Verwendung des Systems benötigen:

- Besuchen Sie SoundTouch.com
- Wenden Sie sich an den Bose®-Kundendienst. Ein Blatt mit Kontaktinformationen finden Sie im Karton.

Eingeschränkte Garantie

Auf das SoundTouch®-System wird eine eingeschränkte Garantie gewährt. Einzelheiten zu den Garantiebedingungen finden Sie in der Kurzanleitung im Karton. Wie Sie sich registrieren, ist in der Kurzanleitung beschrieben. Ihre eingeschränkte Garantie ist jedoch unabhängig davon gültig.

Die mit diesem Produkt angegebenen Garantieinformationen gelten nicht in Australien und Neuseeland. Nähere Informationen zu unserer Garantie in Australien und Neuseeland finden Sie auf unserer Website unter www.bose.com.au/warranty bzw. www.bose.co.nz/warranty.

Technische Daten

Acoustimass®-Modul

Spannungsversorgung: 100 - 240 V \sim 50/60 Hz 150 W

Konsole

Spannungsversorgung: 100 - 240 V \sim 50/60 Hz 60 W

Soundbar

Spannungsversorgung: 100 - 240 V \sim 50/60 Hz 60 W

Anhang: Verwenden eines Computers zum Einrichten

Wichtige Setup-Informationen

- Sie können Ihr System mithilfe eines Computers statt eines Smartphones oder Tablets einrichten.
- Verwenden Sie einen Computer, der sich in Ihrem Wi-Fi®-Netzwerk befindet.
- Verwenden Sie einen Computer, auf dem Ihre Musikbibliothek gespeichert ist.
- Sie benötigen das mitgelieferte USB-Kabel.*
- Schließen Sie das USB-Kabel erst an, wenn die App Sie dazu auffordert.

**Der Anschluss SETUP A USB an der Rückseite des Systems dient nur dem Einrichten des Computers. Die USB-Anschlüsse sind nicht für Smartphones, Tablets oder ähnliche Geräte geeignet.*

Verwenden eines Desktop-Computers zum Einrichten

Wenn Sie einen Desktop-Computer haben, stellen Sie die Konsole und den SoundTouch®-Drahtlosadapter zum Einrichten in die Nähe des Computers. Während des Einrichtens fordert die App Sie auf, das USB-Kabel vom Computer vorübergehend an den Drahtlosadapter anzuschließen.

Nach dem Einrichten trennen Sie das USB-Kabel und die Konsole vom Computer und der Netzsteckdose und stellen Sie das System an seinen permanenten Ort.

Einrichten des Systems mithilfe eines Computers

1. Öffnen Sie einen Browser auf Ihrem Computer und gehen Sie zu:
SoundTouch.com/app
Tipp: Verwenden Sie den Computer, auf dem Ihre Musikbibliothek gespeichert ist.
2. Laden Sie die SoundTouch®-App herunter und führen Sie sie aus.
3. Verbinden Sie das System mit Ihrem Heimnetzwerk (siehe Seite 22).
Die App führt Sie durch die Einrichtung.





BOSE[®]

©2017 Bose Corporation, The Mountain,
Framingham, MA 01701-9168 USA
AM759893 Rev. 01